

**Nº artículo/Nombre:** 001/ CELULOSA INDUSTRIAL 2 capas 25cm X 500mts

**Marca:** Celulosas de la Mancha

**Referencia:** 715077130005

**Proveedor:** AKRALAB

	<p><b>DESCRIPCIÓN</b> (Debe incluir las siguientes características técnicas: MATERIAL, CAPACIDAD, RESISTENCIA, COLOR, ESPESOR, Tª MÁX-MIN, ESTERIL- NO ESTERIL, TIPO ENVASADO...)</p> <p>Material: papel celulosa</p> <p>Peso aprox: 4.5 Kg</p> <p>Paquetes de 2 unidades</p> <p>Medidas: 25cm x 500 mts</p> <p>Apto para la limpieza y secado de superficies en cualquier actividad, tanto industrial, sanitaria, y alimentación. Se puede dosificar con un dispensador apropiado para este tipo de rollo, tanto sea puesto en pared como con pie para suelo tipo trípode.</p> <p><a href="#">Haga clic aquí para escribir texto.</a></p> <p><a href="#">Haga clic aquí para escribir texto.</a></p>
<p><b>MEDIDAS</b> Medidas: 25cm x 500 mts</p> 	<p><b>PRESENTACIÓN/UNIDAD MÍNIMA DE VENTA</b> Cantidad en caja (Ejemplo: bolsa 20u , caja 4u ....)</p> <p>Rollo. Paquetes de 2 unidades.</p>
	<p><b>PRECIO (€/u.m.v)</b> 16.666 €</p>

**Nº artículo/Nombre:** 002/Papel aluminio Industrial

**Marca:** EndaPack

**Referencia:** 713377220101

**Proveedor:** AKRALAB



## DESCRIPCIÓN

(Debe incluir las siguientes características técnicas: MATERIAL, CAPACIDAD, RESISTENCIA, COLOR, ESPESOR, Tª MÁX-MIN, ESTERIL- NO ESTERIL, TIPO ENVASADO...)

Material: papel aluminio

Bobina de 30 cm de ancho

Largo: 275 m

Presentacion: Caja de cartón con sierra

Haga clic aquí para escribir texto.

Haga clic aquí para escribir texto.

Haga clic aquí para escribir texto.

## MEDIDAS

Medidas: 30x275m

## PRESENTACIÓN/UNIDAD MÍNIMA DE VENTA

Cantidad en caja (Ejemplo: bolsa 20u , caja 4u ....)

Rollo.

## PRECIO (€/u.m.v)

17.333

**Nº artículo/Nombre:** 003/Rollo Film Transparente Industrial

**Marca:** Horeca

**Referencia:** 00010FILM

**Proveedor:** AKRALAB

	<p><b>DESCRIPCIÓN</b> (Debe incluir las siguientes características técnicas: MATERIAL, CAPACIDAD, RESISTENCIA, COLOR, ESPESOR, Tª MÁX-MIN, ESTERIL- NO ESTERIL, TIPO ENVASADO...)</p> <p>Material: Film transparente</p> <p>Bobina de 29 cm de ancho</p> <p>Largo: 300 m</p> <p>Presentacion: Caja de cartón con sierra</p> <p>Haga clic aquí para escribir texto.</p> <p>Haga clic aquí para escribir texto.</p> <p>Haga clic aquí para escribir texto.</p>
<p><b>MEDIDAS</b> Medidas: 29x300m</p> 	<p><b>PRESENTACIÓN/UNIDAD MÍNIMA DE VENTA</b> Cantidad en caja (Ejemplo: bolsa 20u , caja 4u ....)</p> <p>Rollo. Caja de cartón con sierra</p>
	<p><b>PRECIO (€/u.m.v)</b> 15.0 €</p>

**Nº artículo/Nombre:** 004/Papel indicador pH

**Marca:** NAHITA

**Referencia:** 80910041

**Proveedor:** AKRALAB

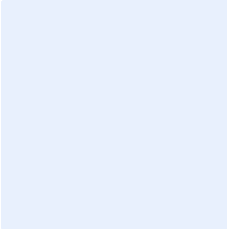
	<p><b>DESCRIPCIÓN</b> (Debe incluir las siguientes características técnicas: MATERIAL, CAPACIDAD, RESISTENCIA, COLOR, ESPESOR, Tº MÁX-MIN, ESTERIL- NO ESTERIL, TIPO ENVASADO...)</p> <p>Material: Papel pH</p> <p>Rollo continuo</p> <p>Largo: 5m</p> <p>Ancho: 7mm</p> <p>Cada rollo va dentro de un dispensador de plástico con una escala de color impresa en intervalos de 1 unidad de pH</p> <p>Haga clic aquí para escribir texto.</p> <p>Haga clic aquí para escribir texto.</p>
<p><b>MEDIDAS</b> Medidas: 5mx7mm ancho</p> 	<p><b>PRESENTACIÓN/UNIDAD MÍNIMA DE VENTA</b> Cantidad en caja (Ejemplo: bolsa 20u , caja 4u ....)</p> <p>Rollo. Dispensador de plástico</p>
	<p><b>PRECIO (€/u.m.v)</b> 4.78 €</p>

**Nº artículo/Nombre:** 005/Tiras indicadoras de pH 1-14 intervalo 0.5-1

**Marca:** NAHITA

**Referencia:** 80910041

**Proveedor:** AKRALAB

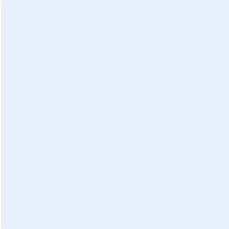
	<p><b>DESCRIPCIÓN</b> (Debe incluir las siguientes características técnicas: MATERIAL, CAPACIDAD, RESISTENCIA, COLOR, ESPESOR, Tª MÁX-MIN, ESTERIL- NO ESTERIL, TIPO ENVASADO...)</p> <p>Material: Papel pH</p> <p>200 Tiras</p> <p>Rango: 1-14 pH</p> <p>Con escala de colores incluida para determinación pH de la solución por comparación con el color obtenido</p> <p>Haga clic aquí para escribir texto.</p> <p>Haga clic aquí para escribir texto.</p> <p>Haga clic aquí para escribir texto.</p>
<p><b>MEDIDAS</b></p> 	<p><b>PRESENTACIÓN/UNIDAD MÍNIMA DE VENTA</b></p> <p>Cantidad en caja (Ejemplo: bolsa 20u , caja 4u ....)</p> <p>Caja 200 tiras.</p>
	<p><b>PRECIO (€/u.m.v)</b></p> <p>3.44 €</p>

**Nº artículo/Nombre:** 006/Resma papel filtro 42x52cm(60gr x m2)

**Marca:** DORSAN

**Referencia:** 754077604252

**Proveedor:** AKRALAB



## DESCRIPCIÓN

(Debe incluir las siguientes características técnicas: MATERIAL, CAPACIDAD, RESISTENCIA, COLOR, ESPESOR, Tª MÁX-MIN, ESTERIL- NO ESTERIL, TIPO ENVASADO...)

Calidad 60

100% fibras de celulosa

Espesor mm: 0.130

Absorción Klemm: 60/55

Resist. Humedo: 0.280/0.230

42x52cm

60grxm2

## MEDIDAS

42X52CM – 60g rX m2

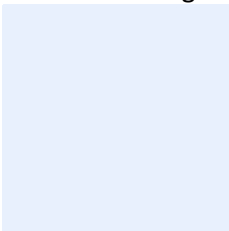

## PRESENTACIÓN/UNIDAD MÍNIMA DE VENTA

Cantidad en caja (Ejemplo: bolsa 20u , caja 4u ....)

PAQUETE DE 500 HOJAS

## PRECIO (€/u.m.v)

17.333 €

**Nº artículo/Nombre:** 007/Resma papel filtro 42x52cm(73gr x m2)

**Marca:** DORSAN

**Referencia:** R754252

**Proveedor:** AKRALAB



## DESCRIPCIÓN

(Debe incluir las siguientes características técnicas: MATERIAL, CAPACIDAD, RESISTENCIA, COLOR, ESPESOR, Tª MÁX-MIN, ESTERIL- NO ESTERIL, TIPO ENVASADO...)

Calidad 75

100% fibras de celulosa

Espesor mm: 0.170

Absorción Klemm: 75/70

Resist. Humedo: 0.290/0.260

42x52cm

73grxm2

## MEDIDAS

42X52CM – 73gr x m2

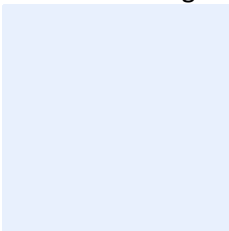

## PRESENTACIÓN/UNIDAD MÍNIMA DE VENTA

Cantidad en caja (Ejemplo: bolsa 20u , caja 4u ....)

PAQUETE DE 500 HOJAS

## PRECIO (€/u.m.v)

24.00 €

**Nº artículo/Nombre:** 008/Soporte Celulosa Insutrial PIE.

**Marca:** AUXILAB

**Referencia:** 715077020002

**Proveedor:** AKRALAB

	<p><b>DESCRIPCIÓN</b> (Debe incluir las siguientes características técnicas: MATERIAL, CAPACIDAD, RESISTENCIA, COLOR, ESPESOR, Tª MÁX-MIN, ESTERIL- NO ESTERIL, TIPO ENVASADO...)</p> <p>Soporte de pie para la bobinas de papel de celulosa con lengüeta para facilitar corte.</p> <p>Haga clic aquí para escribir texto.</p> <p>Haga clic aquí para escribir texto.</p> <p>Haga clic aquí para escribir texto.</p> <p>Haga clic aquí para escribir texto.</p> <p>Haga clic aquí para escribir texto.</p>
<p><b>MEDIDAS</b></p> 	<p><b>PRESENTACIÓN/UNIDAD MÍNIMA DE VENTA</b> Cantidad en caja (Ejemplo: bolsa 20u , caja 4u ....)</p> <p>UNIDAD</p>
	<p><b>PRECIO (€/u.m.v)</b> 38.00 €</p>



**Nº artículo/Nombre:** 009/Papel Parafilm 10cm x 38m

**Marca:** PARAFILM

**Referencia:** 722177990201

**Proveedor:** AKRALAB

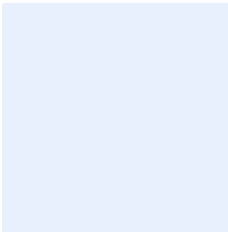
	<p><b>DESCRIPCIÓN</b> (Debe incluir las siguientes características técnicas: MATERIAL, CAPACIDAD, RESISTENCIA, COLOR, ESPESOR, Tª MÁX-MIN, ESTERIL- NO ESTERIL, TIPO ENVASADO...)</p> <p>Fabricado en : Poliolefinas y ceras de parafina</p> <p>Temp. Trabajo: -45 °C a +50°C ( punto de fusión +60°C)</p> <p>Medidas: 10cm x 38m</p> <p>Haga clic aquí para escribir texto.</p> <p>Haga clic aquí para escribir texto.</p> <p>Haga clic aquí para escribir texto.</p>
<p><b>MEDIDAS</b></p> 	<p><b>PRESENTACIÓN/UNIDAD MÍNIMA DE VENTA</b> Cantidad en caja (Ejemplo: bolsa 20u , caja 4u ....)</p> <p>Rollo</p>
	<p><b>PRECIO (€/u.m.v)</b> 16.333 €</p>

**Nº artículo/Nombre:** 009/Algodón graso

**Marca:** COTOFARMA

**Referencia:** 709477090500

**Proveedor:** AKRALAB

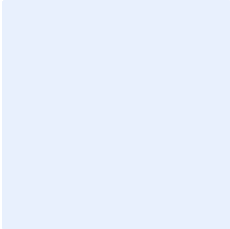
	<p><b>DESCRIPCIÓN</b> (Debe incluir las siguientes características técnicas: MATERIAL, CAPACIDAD, RESISTENCIA, COLOR, ESPESOR, Tª MÁX-MIN, ESTERIL- NO ESTERIL, TIPO ENVASADO...)</p> <p>Algodon graso para laboratorio no hidrofilo</p> <p>Haga clic aquí para escribir texto.</p> <p>Haga clic aquí para escribir texto.</p> <p>Haga clic aquí para escribir texto.</p> <p>Haga clic aquí para escribir texto.</p> <p>Haga clic aquí para escribir texto.</p>
<p><b>MEDIDAS</b></p> 	<p><b>PRESENTACIÓN/UNIDAD MÍNIMA DE VENTA</b> Cantidad en caja (Ejemplo: bolsa 20u , caja 4u ....)</p> <p>BOLSA 500gr</p>
	<p><b>PRECIO (€/u.m.v)</b> 5.20 €</p>

**Nº artículo/Nombre:** 011/Algodón hidrófilo

**Marca:** Cotofarma

**Referencia:** 909437000680

**Proveedor:** AKRALAB

 <p><b>100 % ALGODÓN</b> COTÓ / COTTON / COTON</p>	<p><b>DESCRIPCIÓN</b> (Debe incluir las siguientes características técnicas: MATERIAL, CAPACIDAD, RESISTENCIA, COLOR, ESPESOR, Tª MÁX-MIN, ESTERIL- NO ESTERIL, TIPO ENVASADO...)</p> <p>Elaborado a partir de fibras de puro algodón 100%.</p> <p>Se presenta en forma de una tira arrollada, con papel interpuesto para una mayor protección y conservación del algodón.</p> <p>Haga clic aquí para escribir texto.</p> <p>Haga clic aquí para escribir texto.</p> <p>Haga clic aquí para escribir texto.</p> <p>Haga clic aquí para escribir texto.</p> <p>Haga clic aquí para escribir texto.</p>
<p><b>MEDIDAS</b></p> <p>Haga clic aquí para escribir texto y debajo inserte un esquema con las medidas</p> 	<p><b>PRESENTACIÓN/UNIDAD MÍNIMA DE VENTA</b></p> <p><b>Cantidad en caja</b> (Ejemplo: bolsa 20u , caja 4u ....)</p> <p>Rollo – 1Kg</p>
	<p><b>PRECIO (€/u.m.v)</b></p> <p>5.333 €</p>

**Nº artículo/Nombre:** 012/Bolsa Plástico, estéril 10cm

**Marca:** INTERSCIENCE

**Referencia:** 131 025

**Proveedor:** AKRALAB



## DESCRIPCIÓN

(Debe incluir las siguientes características técnicas: MATERIAL, CAPACIDAD, RESISTENCIA, COLOR, ESPESOR, Tª MÁX-MIN, ESTERIL- NO ESTERIL, TIPO ENVASADO...)

BagLight<sup>®</sup> es una bolsa de homogeneización, perfecta para todos los análisis microbiológicos.

SIN RIESGOS de contaminación cruzadas  
Compatible con cualquier mezclador  
Resistente a la congelación y las altas temperaturas: desde -40 ° C hasta +80 ° C

Bolsa de homogeneización transparente

- ▶ PolySilk<sup>®</sup>, hecho de poliolefina que resiste al rasgón y a la perforación
- ▶ Suave y transparente

### ESTERIL

Haga clic aquí para escribir texto.

Haga clic aquí para escribir texto.

Haga clic aquí para escribir texto.

## MEDIDAS 110x185mm

BagLight <sup>®</sup>	PolySilk <sup>®</sup> 100
Reference	131 025
Nominal volume	100 mL
Useful volume	5-50 mL
Bag dimensions	110 x 185 mm
Sterile pack of	
Box of	500

BagLight <sup>®</sup>	PolySilk <sup>®</sup> 100
Reference	131 025
Nominal volume	100 mL
Useful volume	5-50 mL
Bag dimensions	110 x 185 mm
Sterile pack of	
Box of	500

## PRESENTACIÓN/UNIDAD MÍNIMA DE VENTA

Cantidad en caja (Ejemplo: bolsa 20u , caja 4u ....)

CAJA DE 500 UNIDADES

## PRECIO (€/u.m.v)

41.333 €

**Nº artículo/Nombre:** 013/Bolsa Plástico, estéril 20cm

**Marca:** INTERSCIENCE

**Referencia:** 722377BAGLIGTH

**Proveedor:** AKRALAB

	<p><b>DESCRIPCIÓN</b> (Debe incluir las siguientes características técnicas: MATERIAL, CAPACIDAD, RESISTENCIA, COLOR, ESPESOR, Tª MÁX-MIN, ESTERIL- NO ESTERIL, TIPO ENVASADO...)</p> <p>BagLight<sup>®</sup> es una bolsa de homogeneización, perfecta para todos los análisis microbiológicos.</p> <p>SIN RIESGOS de contaminación cruzadas Compatible con cualquier mezclador Resistente a la congelación y las altas temperaturas: desde -40 ° C hasta +80 ° C</p> <p>Bolsa de homogeneización transparente</p> <ul style="list-style-type: none"> <li>▶ PolySilk<sup>®</sup>, hecho de poliolefina que resiste al rasgón y a la perforación</li> <li>▶ Suave y transparente</li> </ul> <p><b>ESTERIL</b></p> <p>Haga clic aquí para escribir texto.</p> <p>Haga clic aquí para escribir texto.</p> <p>Haga clic aquí para escribir texto.</p>
<p><b>MEDIDAS</b> Haga clic aquí para escribir texto y debajo inserte un esquema con las medidas</p> 	<p><b>PRESENTACIÓN/UNIDAD MÍNIMA DE VENTA</b> <b>Cantidad en caja</b> (Ejemplo: bolsa 20u , caja 4u ....)</p> <p>CAJA 500 UNIDADES</p>
<p><b>PRECIO (€/u.m.v)</b> 27.333 €</p>	

**Nº artículo/Nombre:** 014/Bolsa Autoclave 60x75cm

**Marca:** DELTALAB

**Referencia:** 408625200312

**Proveedor:** AKRALAB



## DESCRIPCIÓN

(Debe incluir las siguientes características técnicas: MATERIAL, CAPACIDAD, RESISTENCIA, COLOR, ESPESOR, Tª MÁX-MIN, ESTERIL- NO ESTERIL, TIPO ENVASADO...)

Serigrafiadas con el símbolo de peligrosidad e instrucciones de uso en cinco idiomas. Para el autoclave la bolsa no debe cerrarse herméticamente.

Esesor en micras: 40

Bolsas resistentes a la autoclave (121º C)

Haga clic aquí para escribir texto.

Haga clic aquí para escribir texto.

Haga clic aquí para escribir texto.

Haga clic aquí para escribir texto.

## MEDIDAS

60x75cm – espesor: 40 –

## PRESENTACIÓN/UNIDAD MÍNIMA DE VENTA

Cantidad en caja (Ejemplo: bolsa 20u , caja 4u ....)

B/200

## PRECIO (€/u.m.v)

57.333 €

**Nº artículo/Nombre:** 015/Bolsa Autoclave 60x75cm 134°C

**Marca:** DELTALAB

**Referencia:** 200321

**Proveedor:** AKRALAB



## DESCRIPCIÓN

(Debe incluir las siguientes características técnicas: MATERIAL, CAPACIDAD, RESISTENCIA, COLOR, ESPESOR, Tª MÁX-MIN, ESTERIL- NO ESTERIL, TIPO ENVASADO...)

Fabricadas en polietileno de alta densidad de 0,05 mm de grosor autoclavable hasta 138°C, ahorrando tiempo de autoclave. Resisten picos de 149°C.

La serigrafía incorpora anagrama de peligrosidad (riesgo biológico) y las normas de precaución que deben tenerse en cuenta a la hora de manejar las bolsas (en español, inglés, francés y alemán).

Incorporan un indicador que se oscurece al someter la bolsa al proceso de autoclave

Haga clic aquí para escribir texto.

Haga clic aquí para escribir texto.

Haga clic aquí para escribir texto.

Haga clic aquí para escribir texto.

## MEDIDAS

Dimensiones: 65x91cm – Vol L: 75.1 - espesor: 40um

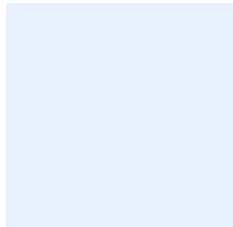

## PRESENTACIÓN/UNIDAD MÍNIMA DE VENTA

Cantidad en caja (Ejemplo: bolsa 20u , caja 4u ....)

B/200

## PRECIO (€/u.m.v)

88.00 €

**Nº artículo/Nombre:** 016/Bolsa cierre seg. 60x80 mm

**Marca:** AKRALAB

**Referencia:** 4001250006X8

**Proveedor:** AKRALAB



## DESCRIPCIÓN

(Debe incluir las siguientes características técnicas: MATERIAL, CAPACIDAD, RESISTENCIA, COLOR, ESPESOR, Tª MÁX-MIN, ESTERIL- NO ESTERIL, TIPO ENVASADO...)

Bolsas fabricadas en polietileno (LDPE), transparente, apto para contener alimentos, reciclable, que poseen un cierre "hermético", en su parte superior, que le permite contener hasta líquidos.

Haga clic aquí para escribir texto.

Haga clic aquí para escribir texto.

Haga clic aquí para escribir texto.

Haga clic aquí para escribir texto.

Haga clic aquí para escribir texto.

Haga clic aquí para escribir texto.

## MEDIDAS

60X80MM

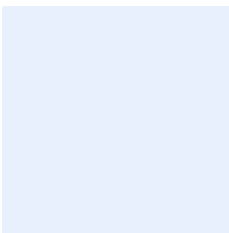

## PRESENTACIÓN/UNIDAD MÍNIMA DE VENTA

Cantidad en caja (Ejemplo: bolsa 20u , caja 4u ....)

B/100

## PRECIO (€/u.m.v)

4,933 €



**Nº artículo/Nombre:** 017/Bolsa cierre seg. 70X100 mm

**Marca:** AKRALAB

**Referencia:** 720977003000

**Proveedor:** AKRALAB



## DESCRIPCIÓN

(Debe incluir las siguientes características técnicas: MATERIAL, CAPACIDAD, RESISTENCIA, COLOR, ESPESOR, Tª MÁX-MIN, ESTERIL- NO ESTERIL, TIPO ENVASADO...)

Bolsas fabricadas en polietileno (LDPE), transparente, apto para contener alimentos, reciclable, que poseen un cierre "hermético", en su parte superior, que le permite contener hasta líquidos.

Haga clic aquí para escribir texto.

Haga clic aquí para escribir texto.

Haga clic aquí para escribir texto.

Haga clic aquí para escribir texto.

Haga clic aquí para escribir texto.

Haga clic aquí para escribir texto.

## MEDIDAS

70X100MM

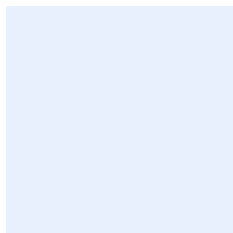

## PRESENTACIÓN/UNIDAD MÍNIMA DE VENTA

Cantidad en caja (Ejemplo: bolsa 20u , caja 4u ....)

B/100

## PRECIO (€/u.m.v)

5.333 €

**Nº artículo/Nombre:** 018/Bolsa cierre seg. 80X120 mm

**Marca:** AKRALAB

**Referencia:** 42032580X120

**Proveedor:** AKRALAB



## DESCRIPCIÓN

(Debe incluir las siguientes características técnicas: MATERIAL, CAPACIDAD, RESISTENCIA, COLOR, ESPESOR, Tª MÁX-MIN, ESTERIL- NO ESTERIL, TIPO ENVASADO...)

Bolsas fabricadas en polietileno (LDPE), transparente, apto para contener alimentos, reciclable, que poseen un cierre "hermético", en su parte superior, que le permite contener hasta líquidos.

Haga clic aquí para escribir texto.

Haga clic aquí para escribir texto.

Haga clic aquí para escribir texto.

Haga clic aquí para escribir texto.

Haga clic aquí para escribir texto.

Haga clic aquí para escribir texto.

## MEDIDAS

80X120MM

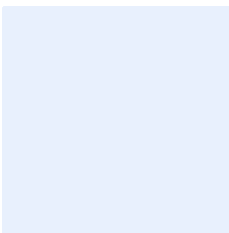

## PRESENTACIÓN/UNIDAD MÍNIMA DE VENTA

Cantidad en caja (Ejemplo: bolsa 20u , caja 4u ....)

B/100

## PRECIO (€/u.m.v)

7,2 €

**Nº artículo/Nombre:** 019/Bolsa cierre seg. 100X150 mm

**Marca:** AKRALAB

**Referencia:** 420925005000

**Proveedor:** AKRALAB



## DESCRIPCIÓN

(Debe incluir las siguientes características técnicas: MATERIAL, CAPACIDAD, RESISTENCIA, COLOR, ESPESOR, Tª MÁX-MIN, ESTERIL- NO ESTERIL, TIPO ENVASADO...)

Bolsas fabricadas en polietileno (LDPE), transparente, apto para contener alimentos, reciclable, que poseen un cierre "hermético", en su parte superior, que le permite contener hasta líquidos.

Haga clic aquí para escribir texto.

Haga clic aquí para escribir texto.

Haga clic aquí para escribir texto.

Haga clic aquí para escribir texto.

Haga clic aquí para escribir texto.

Haga clic aquí para escribir texto.

## MEDIDAS

100X150MM

## PRESENTACIÓN/UNIDAD MÍNIMA DE VENTA

Cantidad en caja (Ejemplo: bolsa 20u , caja 4u ....)

B/100

## PRECIO (€/u.m.v)

10,533 €

**Nº artículo/Nombre:** 020/Bolsa cierre seg. 120X180 mm

**Marca:** AKRALAB

**Referencia:** 420925006000

**Proveedor:** AKRALAB



## DESCRIPCIÓN

(Debe incluir las siguientes características técnicas: MATERIAL, CAPACIDAD, RESISTENCIA, COLOR, ESPESOR, Tª MÁX-MIN, ESTERIL- NO ESTERIL, TIPO ENVASADO...)

Bolsas fabricadas en polietileno (LDPE), transparente, apto para contener alimentos, reciclable, que poseen un cierre "hermético", en su parte superior, que le permite contener hasta líquidos.

Haga clic aquí para escribir texto.

Haga clic aquí para escribir texto.

Haga clic aquí para escribir texto.

Haga clic aquí para escribir texto.

Haga clic aquí para escribir texto.

Haga clic aquí para escribir texto.

## MEDIDAS

120X180MM

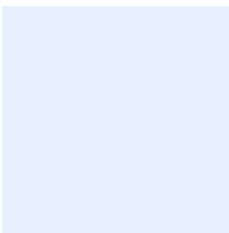

## PRESENTACIÓN/UNIDAD MÍNIMA DE VENTA

Cantidad en caja (Ejemplo: bolsa 20u , caja 4u ....)

B/100

## PRECIO (€/u.m.v)

14,667 €

**Nº artículo/Nombre:** 021/Bolsa cierre seg. 150X220 mm

**Marca:** AKRALAB

**Referencia:** 400125007000

**Proveedor:** AKRALAB



## DESCRIPCIÓN

(Debe incluir las siguientes características técnicas: MATERIAL, CAPACIDAD, RESISTENCIA, COLOR, ESPESOR, Tª MÁX-MIN, ESTERIL- NO ESTERIL, TIPO ENVASADO...)

Bolsas fabricadas en polietileno (LDPE), transparente, apto para contener alimentos, reciclable, que poseen un cierre "hermético", en su parte superior, que le permite contener hasta líquidos.

Haga clic aquí para escribir texto.

Haga clic aquí para escribir texto.

Haga clic aquí para escribir texto.

Haga clic aquí para escribir texto.

Haga clic aquí para escribir texto.

Haga clic aquí para escribir texto.

## MEDIDAS

150X220MM

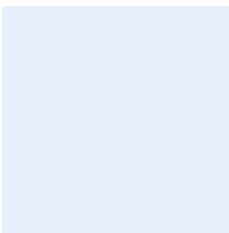

## PRESENTACIÓN/UNIDAD MÍNIMA DE VENTA

Cantidad en caja (Ejemplo: bolsa 20u , caja 4u ....)

B/100

## PRECIO (€/u.m.v)

21,333 €

**Nº artículo/Nombre:** 023/Cinta adhesiva avisadora esterilización 50mtsx19mm

**Marca:** AKRALAB

**Referencia:** 708677191052

**Proveedor:** AKRALAB

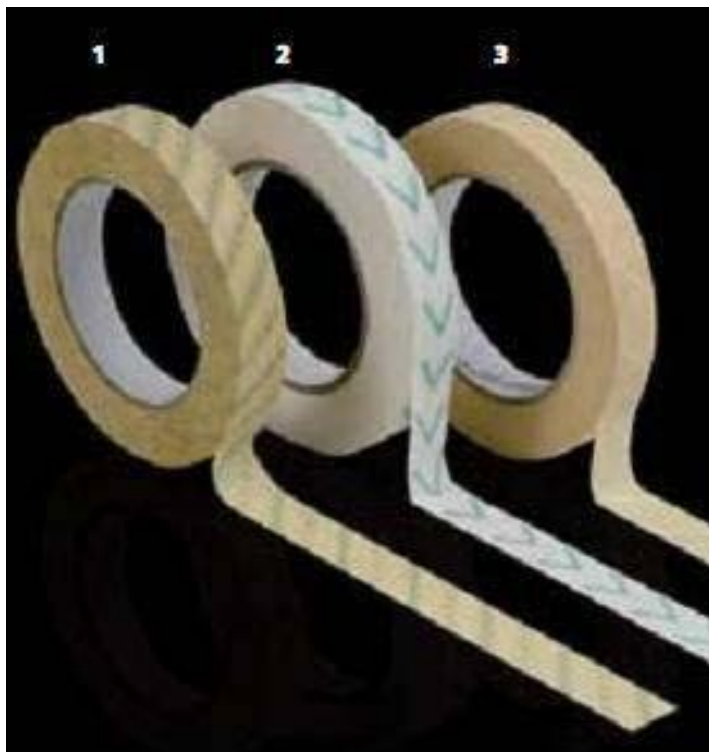

### DESCRIPCIÓN

(Debe incluir las siguientes características técnicas: MATERIAL, CAPACIDAD, RESISTENCIA, COLOR, ESPESOR, Tª MÁX-MIN, ESTERIL- NO ESTERIL, TIPO ENVASADO...)

Indicador de esterilización por autoclave. Las rayas impresas en color blanco cambian a marrón oscuro cuando ha sido esterilizado, siguiendo una de las especificaciones siguientes:

- Exposición a 121°C durante 15 minutos,
- o • Exposición a 134°C durante 3 minutos.

Haga clic aquí para escribir texto.

Haga clic aquí para escribir texto.

Haga clic aquí para escribir texto.

Haga clic aquí para escribir texto.

Haga clic aquí para escribir texto.

### MEDIDAS

Ancho: 19 – Longitud m: 50

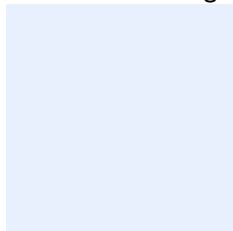

### PRESENTACIÓN/UNIDAD MÍNIMA DE VENTA

Cantidad en caja (Ejemplo: bolsa 20u , caja 4u ....)

UNIDAD

### PRECIO (€/u.m.v)

3,62 €

**Nº artículo/Nombre:** 024 /CINTA ADHESIVA COLORES ANCHO 19MMX55MTS

**Marca:** AKRALAB

**Referencia:** 735777TAPE00

**Proveedor:** AKRALAB

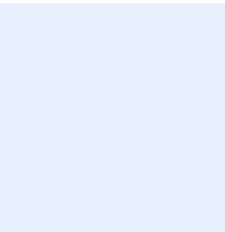
	<p><b>DESCRIPCIÓN</b> (Debe incluir las siguientes características técnicas: MATERIAL, CAPACIDAD, RESISTENCIA, COLOR, ESPESOR, Tª MÁX-MIN, ESTERIL- NO ESTERIL, TIPO ENVASADO...)</p> <p>Para marcaje de todo tipo de recipientes en el laboratorio. Resistente al agua y a muchos disolventes y ácidos. Puede emplearse en autoclave, congelador, nevera o estufa. Puede escribirse con lápiz, bolígrafo o rotulador. Al despegarla no deja residuos.</p> <p>Varios colores: Azul, Verde, Naranja, rojo, blanco, amarillo</p> <p>Haga clic aquí para escribir texto.</p> <p>Haga clic aquí para escribir texto.</p> <p>Haga clic aquí para escribir texto.</p> <p>Haga clic aquí para escribir texto.</p> <p>Haga clic aquí para escribir texto.</p>
<p><b>MEDIDAS</b> DIAM INTERNO ROLLO: 76MM - rollo de 55 m x 19 mm,</p> 	<p><b>PRESENTACIÓN/UNIDAD MÍNIMA DE VENTA</b> Cantidad en caja (Ejemplo: bolsa 20u , caja 4u ....)</p> <p>ROLLO</p>
	<p><b>PRECIO (€/u.m.v)</b> 19,507 €</p>

**Nº artículo/Nombre:** 025/CINTA MICROPORE

**Marca:** 3M

**Referencia:** 924200000353

**Proveedor:** AKRALAB



## DESCRIPCIÓN

(Debe incluir las siguientes características técnicas: MATERIAL, CAPACIDAD, RESISTENCIA, COLOR, ESPESOR, Tª MÁX-MIN, ESTERIL- NO ESTERIL, TIPO ENVASADO...)

Cinta adhesiva de papel para vendajes suaves que requieren ser cambiados frecuentemente.

**3M MICROPORE QUIRÚRGICO DE CINTA 2.5CM X9.1MX  
6Roll marcas originales 3M vendaje blanco**

Especial para pieles sensibles. Su microporosidad permite la transpiración de la piel, y su suave adhesivo no irrita. Se elimina sin dolor y no deja residuos del adhesivo..

Haga clic aquí para escribir texto.

Haga clic aquí para escribir texto.

Haga clic aquí para escribir texto.

Haga clic aquí para escribir texto.

## MEDIDAS

2.5CMX9.1MX

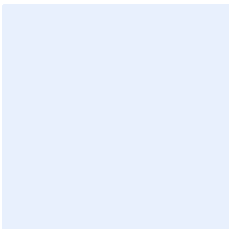

## PRESENTACIÓN/UNIDAD MÍNIMA DE VENTA

Cantidad en caja (Ejemplo: bolsa 20u , caja 4u ....)

ROLLO C/24

## PRECIO (€/u.m.v)

22,75 €



**Nº artículo/Nombre:** 027/GUANTES LÁTEX EMPOLVADOS, TALLA SUPER PEQUEÑA

**Marca:** NATUREX

**Referencia:** 746277002000

**Proveedor:** AKRALAB



## DESCRIPCIÓN

(Debe incluir las siguientes características técnicas: MATERIAL, CAPACIDAD, RESISTENCIA, COLOR, ESPESOR, Tª MÁX-MIN, ESTERIL- NO ESTERIL, TIPO ENVASADO...)

Látex natural bajo en proteínas libres de látex que minimiza el riesgo de alergias  
Color látex natural. Ligeramente espolvoreados con almidón de maíz (grado USP), para facilitar el calzado y disminuir el riesgo de irritación.

- Libre de ciertos aditivos. Lo que disminuye el riesgo de alergias de aceleradores y coalgulantes.
  - Ambidiestros. No estériles. Un solo uso.
  - Recubrimiento interior del guante polimérico que mejora su calzado y disminuye el contacto de la piel con las proteínas del látex, reduciendo así el riesgo a posibles alergias a la proteína del látex.
  - Puño largo con reborde ajustable anatómicamente con ribete redondeado.
  - Microtexturado que facilita la manipulación de instrumental y aumenta la fuerza de agarre, tanto en seco como en húmedo.
  - Excelente resistencia, elasticidad, adaptabilidad y sensibilidad táctil.
  - A.Q.L.  $\leq 1,5$ .
  - Alta protección frente a microorganismos y fluidos.
  - Alta protección frente a ciertos productos químicos.
- Cumple con las normativas: EN 374-1,2-3; ASTM F 1670; ASTM F 1671.
- Ergonomía y confort: creemos que el confort para el profesional sanitario es fundamental, por ello somos muy exigentes en cuanto a ergonomía se refiere.
- Cumple con las normativas: EN 455-2, EN 420.
- Cuida la piel del profesional sanitario minimizando los agentes que pueden producir alergias y/o irritaciones. Cumple con la normativa: EN 455-3.

Haga clic aquí para escribir texto.

Haga clic aquí para escribir texto.

Haga clic aquí para escribir texto.

Haga clic aquí para escribir texto.

Haga clic aquí para escribir texto.

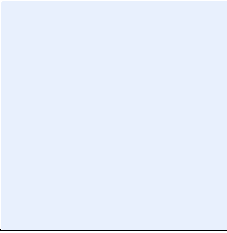
<p><b>MEDIDAS</b></p> <p>Haga clic aquí para escribir texto y debajo inserte un esquema con las medidas</p> 	<p><b>PRESENTACIÓN/UNIDAD MÍNIMA DE VENTA</b></p> <p>Cantidad en caja (Ejemplo: bolsa 20u , caja 4u ....)</p> <p>CAJA DISPENSADORA 100 PIEZAS</p>
	<p><b>PRECIO (€/u.m.v)</b></p> <p>3,4 €</p>

**Nº artículo/Nombre:** 028/GUANTES LÁTEX EMPOLVADOS, TALLA PEQUEÑA

**Marca:** NATURFLEX

**Referencia:** 737377118341

**Proveedor:** AKRALAB



## DESCRIPCIÓN

(Debe incluir las siguientes características técnicas: MATERIAL, CAPACIDAD, RESISTENCIA, COLOR, ESPESOR, Tª MÁX-MIN, ESTERIL- NO ESTERIL, TIPO ENVASADO...)

Látex natural bajo en proteínas libres de látex que minimiza el riesgo de alergias  
Color látex natural. Ligeramente espolvoreados con almidón de maíz (grado USP), para facilitar el calzado y disminuir el riesgo de irritación.

- Libre de ciertos aditivos. Lo que disminuye el riesgo de alergias de aceleradores y coagulantes.
  - Ambidiestros. No estériles. Un solo uso.
  - Recubrimiento interior del guante polimérico que mejora su calzado y disminuye el contacto de la piel con las proteínas del látex, reduciendo así el riesgo a posibles alergias a la proteína del látex.
  - Puño largo con reborde ajustable anatómicamente con ribete redondeado.
  - Microtexturado que facilita la manipulación de instrumental y aumenta la fuerza de agarre, tanto en seco como en húmedo.
  - Excelente resistencia, elasticidad, adaptabilidad y sensibilidad táctil.
  - A.Q.L.  $\leq 1,5$ .
  - Alta protección frente a microorganismos y fluidos.
  - Alta protección frente a ciertos productos químicos.
- Cumple con las normativas: EN 374-1,2-3; ASTM F 1670; ASTM F 1671.
- Ergonomía y confort: creemos que el confort para el profesional sanitario es fundamental, por ello somos muy exigentes en cuanto a ergonomía se refiere.
- Cumple con las normativas: EN 455-2, EN 420.
- Cuida la piel del profesional sanitario minimizando los agentes que pueden producir alergias y/o irritaciones. Cumple con la normativa: EN 455-3.

Haga clic aquí para escribir texto.

Haga clic aquí para escribir texto.

Haga clic aquí para escribir texto.

Haga clic aquí para escribir texto.

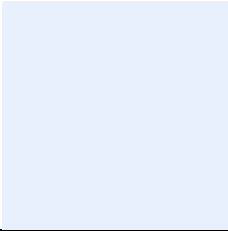
<p><b>MEDIDAS</b></p> <p>Haga clic aquí para escribir texto y debajo inserte un esquema con las medidas</p> 	<p><b>PRESENTACIÓN/UNIDAD MÍNIMA DE VENTA</b></p> <p>Cantidad en caja (Ejemplo: bolsa 20u , caja 4u ....)</p> <p>CAJA DISPENSADORA 100 PIEZAS</p>
	<p><b>PRECIO (€/u.m.v)</b></p> <p>3,4 €</p>

**Nº artículo/Nombre:** 029/GUANTES LÁTEX EMPOLVADOS, TALLA MEDIANA

**Marca:** NATURFLEX

**Referencia:** 737377118342

**Proveedor:** AKRALAB



## DESCRIPCIÓN

(Debe incluir las siguientes características técnicas: MATERIAL, CAPACIDAD, RESISTENCIA, COLOR, ESPESOR, Tª MÁX-MIN, ESTERIL- NO ESTERIL, TIPO ENVASADO...)

Látex natural bajo en proteínas libres de látex que minimiza el riesgo de alergias  
Color látex natural. Ligeramente espolvoreados con almidón de maíz (grado USP), para facilitar el calzado y disminuir el riesgo de irritación.

- Libre de ciertos aditivos. Lo que disminuye el riesgo de alergias de aceleradores y coagulantes.
  - Ambidiestros. No estériles. Un solo uso.
  - Recubrimiento interior del guante polimérico que mejora su calzado y disminuye el contacto de la piel con las proteínas del látex, reduciendo así el riesgo a posibles alergias a la proteína del látex.
  - Puño largo con reborde ajustable anatómicamente con ribete redondeado.
  - Microtexturado que facilita la manipulación de instrumental y aumenta la fuerza de agarre, tanto en seco como en húmedo.
  - Excelente resistencia, elasticidad, adaptabilidad y sensibilidad táctil.
  - A.Q.L.  $\leq 1,5$ .
  - Alta protección frente a microorganismos y fluidos.
  - Alta protección frente a ciertos productos químicos.
- Cumple con las normativas: EN 374-1,2-3; ASTM F 1670; ASTM F 1671.
- Ergonomía y confort: creemos que el confort para el profesional sanitario es fundamental, por ello somos muy exigentes en cuanto a ergonomía se refiere.
- Cumple con las normativas: EN 455-2, EN 420.
- Cuida la piel del profesional sanitario minimizando los agentes que pueden producir alergias y/o irritaciones. Cumple con la normativa: EN 455-3.

Haga clic aquí para escribir texto.

Haga clic aquí para escribir texto.

Haga clic aquí para escribir texto.

Haga clic aquí para escribir texto.

Haga clic aquí para escribir texto.

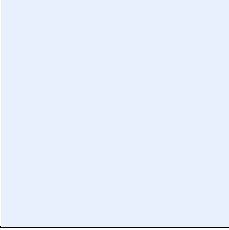
<p><b>MEDIDAS</b></p> <p>Haga clic aquí para escribir texto y debajo inserte un esquema con las medidas</p> 	<p><b>PRESENTACIÓN/UNIDAD MÍNIMA DE VENTA</b></p> <p>Cantidad en caja (Ejemplo: bolsa 20u , caja 4u ....)</p> <p>CAJA DISPENSADORA 100 PIEZAS</p>
	<p><b>PRECIO (€/u.m.v)</b></p> <p>3,4 €</p>

**Nº artículo/Nombre:** 030/GUANTES LÁTEX EMPOLVADOS, TALLA GRANDE

**Marca:** NATURFLEX

**Referencia:** 737377118343

**Proveedor:** AKRALAB



## DESCRIPCIÓN

(Debe incluir las siguientes características técnicas: MATERIAL, CAPACIDAD, RESISTENCIA, COLOR, ESPESOR, Tª MÁX-MIN, ESTERIL- NO ESTERIL, TIPO ENVASADO...)

Látex natural bajo en proteínas libres de látex que minimiza el riesgo de alergias  
Color látex natural. Ligeramente espolvoreados con almidón de maíz (grado USP), para facilitar el calzado y disminuir el riesgo de irritación.

- Libre de ciertos aditivos. Lo que disminuye el riesgo de alergias de aceleradores y coagulantes.
  - Ambidiestros. No estériles. Un solo uso.
  - Recubrimiento interior del guante polimérico que mejora su calzado y disminuye el contacto de la piel con las proteínas del látex, reduciendo así el riesgo a posibles alergias a la proteína del látex.
  - Puño largo con reborde ajustable anatómicamente con ribete redondeado.
  - Microtexturado que facilita la manipulación de instrumental y aumenta la fuerza de agarre, tanto en seco como en húmedo.
  - Excelente resistencia, elasticidad, adaptabilidad y sensibilidad táctil.
  - A.Q.L.  $\leq 1,5$ .
  - Alta protección frente a microorganismos y fluidos.
  - Alta protección frente a ciertos productos químicos.
- Cumple con las normativas: EN 374-1,2-3; ASTM F 1670; ASTM F 1671.
- Ergonomía y confort: creemos que el confort para el profesional sanitario es fundamental, por ello somos muy exigentes en cuanto a ergonomía se refiere.
- Cumple con las normativas: EN 455-2, EN 420.
- Cuida la piel del profesional sanitario minimizando los agentes que pueden producir alergias y/o irritaciones. Cumple con la normativa: EN 455-3.

Haga clic aquí para escribir texto.

Haga clic aquí para escribir texto.

Haga clic aquí para escribir texto.

Haga clic aquí para escribir texto.

Haga clic aquí para escribir texto.

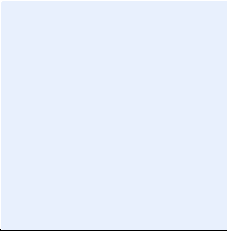
<p><b>MEDIDAS</b></p> <p>Haga clic aquí para escribir texto y debajo inserte un esquema con las medidas</p> 	<p><b>PRESENTACIÓN/UNIDAD MÍNIMA DE VENTA</b></p> <p>Cantidad en caja (Ejemplo: bolsa 20u , caja 4u ....)</p> <p>CAJA DISPENSADORA 100 PIEZAS</p>
	<p><b>PRECIO (€/u.m.v)</b></p> <p>3,4 €</p>



**Nº artículo/Nombre:** 035/GUANTES NITRILO LIBRE POLVO T/SUPER PEQUEÑOS

**Marca:** NATUREX

**Referencia:** 70867703001

**Proveedor:** AKRALAB



### DESCRIPCIÓN

(Debe incluir las siguientes características técnicas: MATERIAL, CAPACIDAD, RESISTENCIA, COLOR, ESPESOR, Tª MÁX-MIN, ESTERIL- NO ESTERIL, TIPO ENVASADO...)

Guantes de nitrilo, desechable, no estéril, sin polvo. Delgada, de alta sensibilidad, con revestimiento interior, para facilitar tieing.

Anatómica, intercambiable, ambidiestro, borde enrollado, de color azul  
*usos finales D'*: examen, procedimientos terapéuticos, manejo de materiales médicos contaminados, manejo de alimentos

Haga clic aquí para escribir texto.

Haga clic aquí para escribir texto.

Haga clic aquí para escribir texto.

Haga clic aquí para escribir texto.

Haga clic aquí para escribir texto.

Haga clic aquí para escribir texto.

### MEDIDAS

Haga clic aquí para escribir texto y debajo inserte un esquema con las medidas

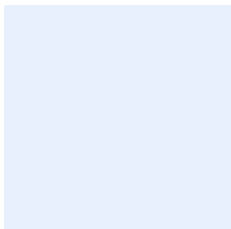

### PRESENTACIÓN/UNIDAD MÍNIMA DE VENTA

Cantidad en caja (Ejemplo: bolsa 20u , caja 4u ....)

CAJA DISPENSADORA 100 PIEZAS

### PRECIO (€/u.m.v)

4,0 €

**Nº artículo/Nombre:** 036/GUANTES NITRILO LIBRE POLVO T/ PEQUEÑOS

**Marca:** NATUREX

**Referencia:** 7086770402NP

**Proveedor:** AKRALAB

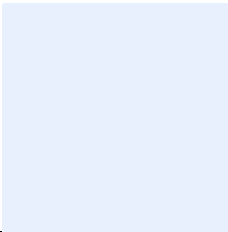
	<p><b>DESCRIPCIÓN</b> (Debe incluir las siguientes características técnicas: MATERIAL, CAPACIDAD, RESISTENCIA, COLOR, ESPESOR, Tª MÁX-MIN, ESTERIL- NO ESTERIL, TIPO ENVASADO...)</p> <p>Guantes de nitrilo, desechable, no estéril, sin polvo. Delgada, de alta sensibilidad, con revestimiento interior, para facilitar tieing. Anatómica, intercambiable, ambidiestro, borde enrollado, de color azul <i>usos finales D'</i>: examen, procedimientos terapéuticos, manejo de materiales médicos contaminados, manejo de alimentos</p> <p>Haga clic aquí para escribir texto.</p> <p>Haga clic aquí para escribir texto.</p> <p>Haga clic aquí para escribir texto.</p> <p>Haga clic aquí para escribir texto.</p> <p>Haga clic aquí para escribir texto.</p> <p>Haga clic aquí para escribir texto.</p>
<p><b>MEDIDAS</b> Haga clic aquí para escribir texto y debajo inserte un esquema con las medidas</p> 	<p><b>PRESENTACIÓN/UNIDAD MÍNIMA DE VENTA</b> <b>Cantidad en caja</b> (Ejemplo: bolsa 20u , caja 4u ....)</p> <p>CAJA DISPENSADORA 100 PIEZAS</p>
	<p><b>PRECIO (€/u.m.v)</b> 3,2 €</p>

**Nº artículo/Nombre:** 037/GUANTES NITRILO LIBRE POLVO T/ MEDIANA

**Marca:** NATUREX

**Referencia:** 7086770402NM

**Proveedor:** AKRALAB

	<p><b>DESCRIPCIÓN</b> (Debe incluir las siguientes características técnicas: MATERIAL, CAPACIDAD, RESISTENCIA, COLOR, ESPESOR, Tª MÁX-MIN, ESTERIL- NO ESTERIL, TIPO ENVASADO...)</p> <p>Guantes de nitrilo, desechable, no estéril, sin polvo. Delgada, de alta sensibilidad, con revestimiento interior, para facilitar tieing. Anatómica, intercambiable, ambidiestro, borde enrollado, de color azul <i>usos finales D'</i>: examen, procedimientos terapéuticos, manejo de materiales médicos contaminados, manejo de alimentos</p> <p>Haga clic aquí para escribir texto.</p> <p>Haga clic aquí para escribir texto.</p> <p>Haga clic aquí para escribir texto.</p> <p>Haga clic aquí para escribir texto.</p> <p>Haga clic aquí para escribir texto.</p> <p>Haga clic aquí para escribir texto.</p>
<p><b>MEDIDAS</b> Haga clic aquí para escribir texto y debajo inserte un esquema con las medidas</p> 	<p><b>PRESENTACIÓN/UNIDAD MÍNIMA DE VENTA</b> <b>Cantidad en caja</b> (Ejemplo: bolsa 20u , caja 4u ....)</p> <p>CAJA DISPENSADORA 100 PIEZAS</p>
	<p><b>PRECIO (€/u.m.v)</b> 3,2 €</p>

**Nº artículo/Nombre:** 038/GUANTES NITRILO LIBRE POLVO T/GRANDE

**Marca:** NATUREX

**Referencia:** 7086770402NG

**Proveedor:** AKRALAB

	<p><b>DESCRIPCIÓN</b> (Debe incluir las siguientes características técnicas: MATERIAL, CAPACIDAD, RESISTENCIA, COLOR, ESPESOR, Tª MÁX-MIN, ESTERIL- NO ESTERIL, TIPO ENVASADO...)</p> <p>Guantes de nitrilo, desechable, no estéril, sin polvo. Delgada, de alta sensibilidad, con revestimiento interior, para facilitar tieing.</p> <p>Anatómica, intercambiable, ambidiestro, borde enrollado, de color azul</p> <p><i>usos finales D'</i>: examen, procedimientos terapéuticos, manejo de materiales médicos contaminados, manejo de alimentos</p> <p>Haga clic aquí para escribir texto.</p> <p>Haga clic aquí para escribir texto.</p> <p>Haga clic aquí para escribir texto.</p> <p>Haga clic aquí para escribir texto.</p> <p>Haga clic aquí para escribir texto.</p> <p>Haga clic aquí para escribir texto.</p>
<p><b>MEDIDAS</b></p> <p>Haga clic aquí para escribir texto y debajo inserte un esquema con las medidas</p> 	<p><b>PRESENTACIÓN/UNIDAD MÍNIMA DE VENTA</b></p> <p><b>Cantidad en caja</b> (Ejemplo: bolsa 20u , caja 4u ....)</p> <p>CAJA DISPENSADORA 100 PIEZAS</p>
	<p><b>PRECIO (€/u.m.v)</b></p> <p>3,2 €</p>

**Nº artículo/Nombre:** 039/GUANTES VINILO PREMIUM T/P

**Marca:** NATUREX

**Referencia:** 7086770200VP

**Proveedor:** AKRALAB



## DESCRIPCIÓN

(Debe incluir las siguientes características técnicas: MATERIAL, CAPACIDAD, RESISTENCIA, COLOR, ESPESOR, Tª MÁX-MIN, ESTERIL- NO ESTERIL, TIPO ENVASADO...)

GUANTES DE VINILO DESECHABLES NO ESTERILES, CON POLVO LUBRICANTE PARA FACILITAR LA PUESTA DE ALTA SENSIBILIDAD, COLOR BLANCO TRANSPARENTE, DE ALTA RESISTENCIA FINA FORMA ANATOMICA,, INTERCAMBIABLES, AMBIDIESTRO CON CUENTAS LAMINADO *USO* : EXAMEN, PROCEDIMIENTOS TERAPEUTICOS, DE MANEJO DE MATERIALES MEDICOS CONTAMINADOS, MANEJO DE ALIMENTOS.

Todos los guantes estan certificados como equipo de proteccion personal de acuerdo a la DIR. 89/686 / CE.

Cumplimiento : todos los productos cumplen con las siguientes normas UNI EN 374 1-2-3, EN 420, EN 388, EN 455 1,2,3, ASTM 1670-71 Inspeccionado de acuerdo con la norma ISO 2859

productos segun la norma ISO 13485  
NCA: todos los productos tienen NCA de no mas de 0,65  
certificado por organismo notificado

Tallas : guantes no esteriles estan disponibles en tamano Extrapequeno, pequeno, mediano, grande y extra grande.

Haga clic aquí para escribir texto.

Haga clic aquí para escribir texto.

Haga clic aquí para escribir texto.

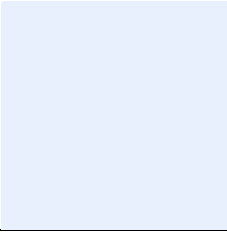
<p><b>MEDIDAS</b></p> <p>Haga clic aquí para escribir texto y debajo inserte un esquema con las medidas</p> 	<p><b>PRESENTACIÓN/UNIDAD MÍNIMA DE VENTA</b></p> <p>Cantidad en caja (Ejemplo: bolsa 20u , caja 4u ....)</p> <p>CAJA DISPENSADORA 100 PIEZAS</p>
	<p><b>PRECIO (€/u.m.v)</b></p> <p>2,267 €</p>

**Nº artículo/Nombre:** 040/GUANTES VINILO PREMIUM T/M

**Marca:** NATUREX

**Referencia:** 7086770200VM

**Proveedor:** AKRALAB



## DESCRIPCIÓN

(Debe incluir las siguientes características técnicas: MATERIAL, CAPACIDAD, RESISTENCIA, COLOR, ESPESOR, Tª MÁX-MIN, ESTERIL- NO ESTERIL, TIPO ENVASADO...)

GUANTES DE VINILO DESECHABLES NO ESTERILES, CON POLVO LUBRICANTE PARA FACILITAR LA PUESTA DE ALTA SENSIBILIDAD, COLOR BLANCO TRANSPARENTE, DE ALTA RESISTENCIA FINA FORMA ANATOMICA,, INTERCAMBIABLES, AMBIDIESTRO CON CUENTAS LAMINADO *USO* : EXAMEN, PROCEDIMIENTOS TERAPEUTICOS, DE MANEJO DE MATERIALES MEDICOS CONTAMINADOS, MANEJO DE ALIMENTOS.

Todos los guantes estan certificados como equipo de proteccion personal de acuerdo a la DIR. 89/686 / CE.

Cumplimiento : todos los productos cumplen con las siguientes normas UNI EN 374 1-2-3, EN 420, EN 388, EN 455 1,2,3, ASTM 1670-71 Inspeccionado de acuerdo con la norma ISO 2859

productos segun la norma ISO 13485  
NCA: todos los productos tienen NCA de no mas de 0,65  
certificado por organismo notificado

Tallas : guantes no esteriles estan disponibles en tamano Extrapequeno, pequeno, mediano, grande y extra grande.

Haga clic aquí para escribir texto.

Haga clic aquí para escribir texto.

Haga clic aquí para escribir texto.

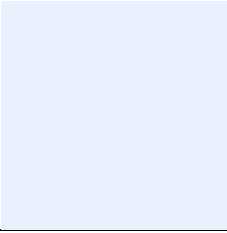
<p><b>MEDIDAS</b></p> <p>Haga clic aquí para escribir texto y debajo inserte un esquema con las medidas</p> 	<p><b>PRESENTACIÓN/UNIDAD MÍNIMA DE VENTA</b></p> <p>Cantidad en caja (Ejemplo: bolsa 20u , caja 4u ....)</p> <p>CAJA DISPENSADORA 100 PIEZAS</p>
	<p><b>PRECIO (€/u.m.v)</b></p> <p>2,267 €</p>



**Nº artículo/Nombre:** 041/GUANTES VINILO PREMIUM T/G

**Marca:** NATUREX

**Referencia:** 7086770200VG

**Proveedor:** AKRALAB



## DESCRIPCIÓN

(Debe incluir las siguientes características técnicas: MATERIAL, CAPACIDAD, RESISTENCIA, COLOR, ESPESOR, Tª MÁX-MIN, ESTERIL- NO ESTERIL, TIPO ENVASADO...)

GUANTES DE VINILO DESECHABLES NO ESTERILES, CON POLVO LUBRICANTE PARA FACILITAR LA PUESTA DE ALTA SENSIBILIDAD, COLOR BLANCO TRANSPARENTE, DE ALTA RESISTENCIA FINA FORMA ANATOMICA,, INTERCAMBIABLES, AMBIDIESTRO CON CUENTAS LAMINADO *USO* : EXAMEN, PROCEDIMIENTOS TERAPEUTICOS, DE MANEJO DE MATERIALES MEDICOS CONTAMINADOS, MANEJO DE ALIMENTOS.

Todos los guantes estan certificados como equipo de proteccion personal de acuerdo a la DIR. 89/686 / CE.

Cumplimiento : todos los productos cumplen con las siguientes normas UNI EN 374 1-2-3, EN 420, EN 388, EN 455 1,2,3, ASTM 1670-71 Inspeccionado de acuerdo con la norma ISO 2859

productos segun la norma ISO 13485  
NCA: todos los productos tienen NCA de no mas de 0,65  
certificado por organismo notificado

Tallas : guantes no esteriles estan disponibles en tamano Extrapequeno, pequeno, mediano, grande y extra grande.

Haga clic aquí para escribir texto.

Haga clic aquí para escribir texto.

Haga clic aquí para escribir texto.

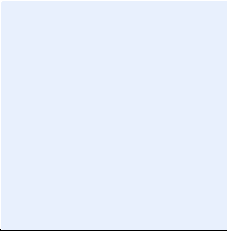
<p><b>MEDIDAS</b></p> <p>Haga clic aquí para escribir texto y debajo inserte un esquema con las medidas</p> 	<p><b>PRESENTACIÓN/UNIDAD MÍNIMA DE VENTA</b></p> <p>Cantidad en caja (Ejemplo: bolsa 20u , caja 4u ....)</p> <p>CAJA DISPENSADORA 100 PIEZAS</p>
	<p><b>PRECIO (€/u.m.v)</b></p> <p>2,267 €</p>

**Nº artículo/Nombre:** 042/GUANTES LÁTEX SERIE ECONÓMICA S/POLVO PEQUEÑO

**Marca:** NATUREX

**Referencia:** 7086770102LP

**Proveedor:** AKRALAB



## DESCRIPCIÓN

(Debe incluir las siguientes características técnicas: MATERIAL, CAPACIDAD, RESISTENCIA, COLOR, ESPESOR, Tª MÁX-MIN, ESTERIL- NO ESTERIL, TIPO ENVASADO...)

NATUREX 626 SALUS. Guantes desechables de látex no estériles, sin polvo lubricante, recubiertas en el interior para facilitar la puesta con cierre de manguito para una alta protección de la muñeca. Color de blanco a amarillo claro, opaco. La forma anatomica, diseñada apropiadamente, asegura un ajuste optimo.

Intercambiable,ambidiestro, con cuentas rodaron. *USO* : examen, procedimientos terapeuticos, de manejo de materiales medicos contaminados manejo de alimentos.

Todos los guantes estan certificados como equipo de proteccion personal de acuerdo a la DIR. 89/686 / CE.

Cumplimiento : todos los productos cumplen con las siguientes normas UNI EN 374 1-2-3, EN 420, EN 388, EN 455 1,2,3, ASTM 1670-71 Inspeccionado de acuerdo con la norma ISO 2859 productos segun la norma ISO 13485 NCA: todos los productos tienen NCA de no mas de 0,65 certificado por organismo notificado

Tallas : guantes no esteriles estan disponibles en tamano Extrapequeno, pequeno, mediano, grande y extra grande.

Haga clic aquí para escribir texto.

Haga clic aquí para escribir texto.

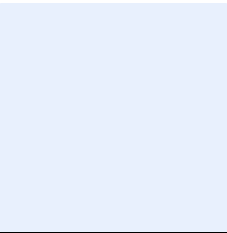
<p><b>MEDIDAS</b> Haga clic aquí para escribir texto y debajo inserte un esquema con las medidas</p> 	<p><b>PRESENTACIÓN/UNIDAD MÍNIMA DE VENTA</b> Cantidad en caja (Ejemplo: bolsa 20u , caja 4u ....)</p> <p>CAJA DISPENSADORA 100 PIEZAS</p>
	<p><b>PRECIO (€/u.m.v)</b> 3,2 €</p>

**Nº artículo/Nombre:** 043/GUANTES LÁTEX SERIE ECONÓMICA S/POLVO MEDIANO

**Marca:** NATUREX

**Referencia:** 7086770102LM

**Proveedor:** AKRALAB



## DESCRIPCIÓN

(Debe incluir las siguientes características técnicas: MATERIAL, CAPACIDAD, RESISTENCIA, COLOR, ESPESOR, Tª MÁX-MIN, ESTERIL- NO ESTERIL, TIPO ENVASADO...)

NATUREX 626 SALUS. Guantes desechables de látex no estériles, sin polvo lubricante, recubiertas en el interior para facilitar la puesta con cierre de manguito para una alta protección de la muñeca. Color de blanco a amarillo claro, opaco. La forma anatomica, diseñada apropiadamente, asegura un ajuste optimo.

Intercambiable,ambidiestro, con cuentas rodaron. *USO* : examen, procedimientos terapeuticos, de manejo de materiales medicos contaminados manejo de alimentos.

Todos los guantes estan certificados como equipo de proteccion personal de acuerdo a la DIR. 89/686 / CE.

Cumplimiento : todos los productos cumplen con las siguientes normas UNI EN 374 1-2-3, EN 420, EN 388, EN 455 1,2,3, ASTM 1670-71 Inspeccionado de acuerdo con la norma ISO 2859 productos segun la norma ISO 13485 NCA: todos los productos tienen NCA de no mas de 0,65 certificado por organismo notificado

Tallas : guantes no esteriles estan disponibles en tamano Extrapequeno, pequeno, mediano, grande y extra grande.

Haga clic aquí para escribir texto.

Haga clic aquí para escribir texto.

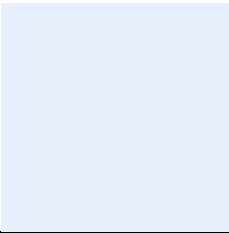
	<p>Haga clic aquí para escribir texto.</p>
<p><b>MEDIDAS</b> Haga clic aquí para escribir texto y debajo inserte un esquema con las medidas</p> 	<p><b>PRESENTACIÓN/UNIDAD MÍNIMA DE VENTA</b> Cantidad en caja (Ejemplo: bolsa 20u , caja 4u ....) CAJA DISPENSADORA 100 PIEZAS</p>
	<p><b>PRECIO (€/u.m.v)</b> 3,2 €</p>

**Nº artículo/Nombre:** 044/GUANTES LÁTEX SERIE ECONÓMICA S/POLVO GRANDES

**Marca:** NATUREX

**Referencia:** 7086770102LG

**Proveedor:** AKRALAB



## DESCRIPCIÓN

(Debe incluir las siguientes características técnicas: MATERIAL, CAPACIDAD, RESISTENCIA, COLOR, ESPESOR, Tª MÁX-MIN, ESTERIL- NO ESTERIL, TIPO ENVASADO...)

NATUREX 626 SALUS. Guantes desechables de látex no estériles, sin polvo lubricante, recubiertas en el interior para facilitar la puesta con cierre de manguito para una alta protección de la muñeca. Color de blanco a amarillo claro, opaco. La forma anatomica, diseñada apropiadamente, asegura un ajuste optimo.

Intercambiable,ambidiestro, con cuentas rodaron. *USO* : examen, procedimientos terapeuticos, de manejo de materiales medicos contaminados manejo de alimentos.

Todos los guantes estan certificados como equipo de proteccion personal de acuerdo a la DIR. 89/686 / CE.

Cumplimiento : todos los productos cumplen con las siguientes normas UNI EN 374 1-2-3, EN 420, EN 388, EN 455 1,2,3, ASTM 1670-71 Inspeccionado de acuerdo con la norma ISO 2859 productos segun la norma ISO 13485 NCA: todos los productos tienen NCA de no mas de 0,65 certificado por organismo notificado

Tallas : guantes no esteriles estan disponibles en tamano Extrapequeno, pequeno, mediano, grande y extra grande.

Haga clic aquí para escribir texto.

Haga clic aquí para escribir texto.

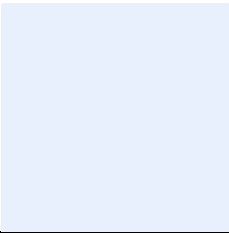
	<p>Haga clic aquí para escribir texto.</p>
<p><b>MEDIDAS</b> Haga clic aquí para escribir texto y debajo inserte un esquema con las medidas</p> 	<p><b>PRESENTACIÓN/UNIDAD MÍNIMA DE VENTA</b> Cantidad en caja (Ejemplo: bolsa 20u , caja 4u ....)</p> <p>CAJA DISPENSADORA 100 PIEZAS</p>
	<p><b>PRECIO (€/u.m.v)</b> 3,2 €</p>



**Nº artículo/Nombre:** 045/GUANTES PROTECTORES ANTICALÓRICOS ( RANGO Tª MEDIANA)

**Marca:** COMECTA

**Referencia:** 604432500041

**Proveedor:** AKRALAB

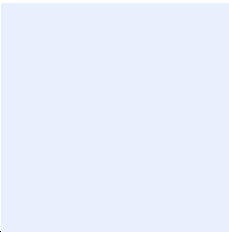
	<p><b>DESCRIPCIÓN</b> (Debe incluir las siguientes características técnicas: MATERIAL, CAPACIDAD, RESISTENCIA, COLOR, ESPESOR, Tª MÁX-MIN, ESTERIL- NO ESTERIL, TIPO ENVASADO...)</p> <p>GUANTES ANTICALOR “KEVLAR 400” Según Normas EN 388 y EN 407. Para temperaturas soportables hasta 400 °C, confeccionados con punto de rizo sin costuras con fibra a dos caras, ambidextros, con alto nivel de protección aislante frente al calor y a las llamas. Largo 25 cm. Talla única.</p> <p>Haga clic aquí para escribir texto.</p> <p>Haga clic aquí para escribir texto.</p> <p>Haga clic aquí para escribir texto.</p> <p>Haga clic aquí para escribir texto.</p> <p>Haga clic aquí para escribir texto.</p> <p>Haga clic aquí para escribir texto.</p>
<p><b>MEDIDAS</b> Haga clic aquí para escribir texto y debajo inserte un esquema con las medidas</p> 	<p><b>PRESENTACIÓN/UNIDAD MÍNIMA DE VENTA</b> Cantidad en caja (Ejemplo: bolsa 20u , caja 4u ....)</p> <p>1 PAR</p>
	<p><b>PRECIO (€/u.m.v)</b> 22,147 €</p>

**Nº artículo/Nombre:** 046/GUANTES PARA MANO CRIOPROTECTORES

**Marca:** TENAK

**Referencia:** 638032E60025

**Proveedor:** AKRALAB

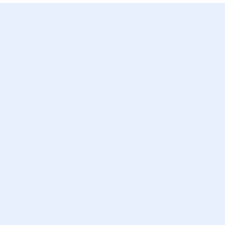
	<p><b>DESCRIPCIÓN</b></p> <p>(Debe incluir las siguientes características técnicas: MATERIAL, CAPACIDAD, RESISTENCIA, COLOR, ESPESOR, Tª MÁX-MIN, ESTERIL- NO ESTERIL, TIPO ENVASADO...)</p> <p>Se emplean para manipular materiales almacenados en nitrógeno líquido y otros entornos ultrafríos (rango de -120 oC a -190 oC)</p> <p>Diseñados de forma que los dedos tengan una gran libertad de movimientos. Hidrofugos hasta medio antebrazo (longitud total 37 cm), Cumplen con las directivas EN 407 y EN 388.</p> <p>Haga clic aquí para escribir texto.</p> <p>Haga clic aquí para escribir texto.</p> <p>Haga clic aquí para escribir texto.</p> <p>Haga clic aquí para escribir texto.</p> <p>Haga clic aquí para escribir texto.</p>
<p><b>MEDIDAS</b></p> <p>Haga clic aquí para escribir texto y debajo inserte un esquema con las medidas</p> 	<p><b>PRESENTACIÓN/UNIDAD MÍNIMA DE VENTA</b></p> <p><b>Cantidad en caja</b> (Ejemplo: bolsa 20u , caja 4u ....)</p> <p>1 PAR</p>
	<p><b>PRECIO (€/u.m.v)</b></p> <p>107,133 €</p>

**Nº artículo/Nombre:** 047/GAFAS DE SEGURIDAD DE MONTURA INTEGRAL

**Marca:** IVYMEN

**Referencia:** 5028193

**Proveedor:** AKRALAB



## DESCRIPCIÓN

(Debe incluir las siguientes características técnicas: MATERIAL, CAPACIDAD, RESISTENCIA, COLOR, ESPESOR, Tª MÁX-MIN, ESTERIL- NO ESTERIL, TIPO ENVASADO...)

Montura en PVC blando, lentes en policarbonato. Alta protección frente a impactos, partículas, salpicaduras, etc.

Banda elástica de fijación

Conforme a EN 166 CE

Haga clic aquí para escribir texto.

Haga clic aquí para escribir texto.

Haga clic aquí para escribir texto.

Haga clic aquí para escribir texto.

## MEDIDAS

Haga clic aquí para escribir texto y debajo inserte un esquema con las medidas

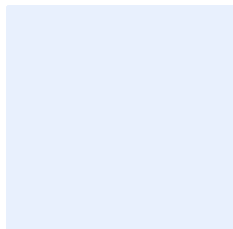

## PRESENTACIÓN/UNIDAD MÍNIMA DE VENTA

Cantidad en caja (Ejemplo: bolsa 20u , caja 4u ....)

CAJA DE 10

## PRECIO (€/u.m.v)

42,9 €

**Nº artículo/Nombre:** 048/GAFAS DE SEGURIDAD MONTURA UNIVERSAL

**Marca:** IVYMEN

**Referencia:** 5028196

**Proveedor:** AKRALAB

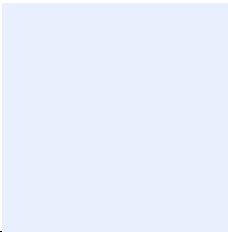
	<p><b>DESCRIPCIÓN</b> (Debe incluir las siguientes características técnicas: MATERIAL, CAPACIDAD, RESISTENCIA, COLOR, ESPESOR, Tª MÁX-MIN, ESTERIL- NO ESTERIL, TIPO ENVASADO...)</p> <p>De policarbonato con tratamiento antirayaduras y ranuras de aireación en las patillas.</p> <p>Haga clic aquí para escribir texto.</p> <p>Conforme a EN 166 CE</p> <p>Haga clic aquí para escribir texto.</p> <p>Haga clic aquí para escribir texto.</p> <p>Haga clic aquí para escribir texto.</p> <p>Haga clic aquí para escribir texto.</p>
<p><b>MEDIDAS</b> Haga clic aquí para escribir texto y debajo inserte un esquema con las medidas</p> 	<p><b>PRESENTACIÓN/UNIDAD MÍNIMA DE VENTA</b> Cantidad en caja (Ejemplo: bolsa 20u , caja 4u ....)</p> <p>UNIDAD</p>
	<p><b>PRECIO (€/u.m.v)</b> 3,2 €</p>

**Nº artículo/Nombre:** 049/MASCARILLA AUTOFILTRANTE FFP2

**Marca:** KRAPE

**Referencia:** 040224

**Proveedor:** AKRALAB



## DESCRIPCIÓN

(Debe incluir las siguientes características técnicas: MATERIAL, CAPACIDAD, RESISTENCIA, COLOR, ESPESOR, Tª MÁX-MIN, ESTERIL- NO ESTERIL, TIPO ENVASADO...)

Mascarilla protección con valvula de aireación, protección tipo FFP2. Cumple norma UNEEN149:

**Mascarilla de papel**

Haga clic aquí para escribir texto.

Haga clic aquí para escribir texto.

Haga clic aquí para escribir texto.

Haga clic aquí para escribir texto.

Haga clic aquí para escribir texto.

## MEDIDAS

Haga clic aquí para escribir texto y debajo inserte un esquema con las medidas

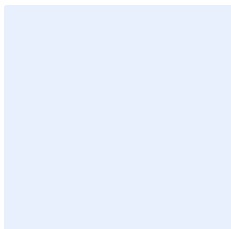

## PRESENTACIÓN/UNIDAD MÍNIMA DE VENTA

Cantidad en caja (Ejemplo: bolsa 20u , caja 4u ....)

C/100unid

## PRECIO (€/u.m.v)

6,41 €

**Nº artículo/Nombre:** 050/ALCOHOL 96º BOTELLA 1 L

**Marca:** CIDAS

**Referencia:** 118002030603

**Proveedor:** AKRALAB

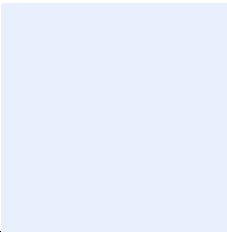
	<p><b>DESCRIPCIÓN</b> (Debe incluir las siguientes características técnicas: MATERIAL, CAPACIDAD, RESISTENCIA, COLOR, ESPESOR, Tª MÁX-MIN, ESTERIL- NO ESTERIL, TIPO ENVASADO...)</p> <p>Alcohol para uso externo con desnaturalizante (Cloruro de Benzalconio) Buen antiséptico para piel sana. Prepara la piel para inyecciones. También es eficaz como Bactericida. Es incompatible con los detergentes aniónicos. No es eficaz frente a esporas. No apto para uso en boca.</p> <p><b>Nº de Registro D.G.F. y P.S. 387-DES</b></p> <p>Haga clic aquí para escribir texto.</p> <p>Haga clic aquí para escribir texto.</p> <p>Haga clic aquí para escribir texto.</p> <p>Haga clic aquí para escribir texto.</p> <p>Haga clic aquí para escribir texto.</p>
<p><b>MEDIDAS</b> Haga clic aquí para escribir texto y debajo inserte un esquema con las medidas</p> 	<p><b>PRESENTACIÓN/UNIDAD MÍNIMA DE VENTA</b> <b>Cantidad en caja</b> (Ejemplo: bolsa 20u , caja 4u ....)</p> <p>UNIDAD</p>
	<p><b>PRECIO (€/u.m.v)</b> 2,2 €</p>

**Nº artículo/Nombre:** 052/AGUARRAS PURO 1L

**Marca:** VARIAS

**Referencia:** 000010AGUARRAS

**Proveedor:** AKRALAB

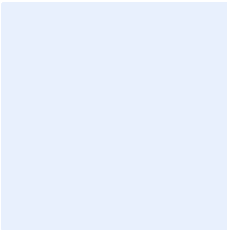
	<p><b>DESCRIPCIÓN</b> (Debe incluir las siguientes características técnicas: MATERIAL, CAPACIDAD, RESISTENCIA, COLOR, ESPESOR, Tª MÁX-MIN, ESTÉRIL- NO ESTÉRIL, TIPO ENVASADO...)</p> <p>líquido volátil e incoloro producido mediante la destilación de la <a href="#">resina</a>, o miera, de diversas especies de <a href="#">coníferas</a> y de varias especies de <a href="#">árboles terebintáceos</a>. Es usada como <a href="#">disolvente</a> de <a href="#">pinturas</a>, materia prima para la fabricación de compuestos aromáticos sintéticos y algunos desinfectantes. Es un líquido casi incoloro de <a href="#">olor</a> característico.</p> <p>Haga clic aquí para escribir texto.</p> <p>Haga clic aquí para escribir texto.</p> <p>Haga clic aquí para escribir texto.</p> <p>Haga clic aquí para escribir texto.</p> <p>Haga clic aquí para escribir texto.</p> <p>Haga clic aquí para escribir texto.</p>
<p><b>MEDIDAS</b> Haga clic aquí para escribir texto y debajo inserte un esquema con las medidas</p> 	<p><b>PRESENTACIÓN/UNIDAD MÍNIMA DE VENTA</b> <b>Cantidad en caja</b> (Ejemplo: bolsa 20u , caja 4u ....)  UNIDAD</p>
	<p><b>PRECIO (€/u.m.v)</b> 3,3 €</p>

**Nº artículo/Nombre:** 053/BAYETAS

**Marca:** BALLERINA

**Referencia:** 000010BAYETA

**Proveedor:** AKRALAB

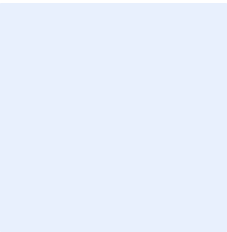
	<p><b>DESCRIPCIÓN</b> (Debe incluir las siguientes características técnicas: MATERIAL, CAPACIDAD, RESISTENCIA, COLOR, ESPESOR, Tª MÁX-MIN, ESTERIL- NO ESTERIL, TIPO ENVASADO...)</p> <ul style="list-style-type: none"> <li>• Composición renovada con fibras celulósicas y sintéticas firmemente ligadas.</li> <li>• Absorción de líquidos, grasa o polvo.</li> </ul> <p>Haga clic aquí para escribir texto.</p> <p>Haga clic aquí para escribir texto.</p> <p>Haga clic aquí para escribir texto.</p> <p>Haga clic aquí para escribir texto.</p> <p>Haga clic aquí para escribir texto.</p>
<p><b>MEDIDAS</b> Haga clic aquí para escribir texto y debajo inserte un esquema con las medidas</p> 	<p><b>PRESENTACIÓN/UNIDAD MÍNIMA DE VENTA</b> Cantidad en caja (Ejemplo: bolsa 20u , caja 4u ....)</p> <p>PACK 3 UNID</p>
	<p><b>PRECIO (€/u.m.v)</b> 2,98 €</p>



**Nº artículo/Nombre:** 054/DETERGENTE 5 KG NEUTRO

**Marca:** PANREAC

**Referencia:** 102008502602

**Proveedor:** AKRALAB



## DESCRIPCIÓN

(Debe incluir las siguientes características técnicas: MATERIAL, CAPACIDAD, RESISTENCIA, COLOR, ESPESOR, Tª MÁX-MIN, ESTERIL- NO ESTERIL, TIPO ENVASADO...)

Los productos derquim han sido especialmente concebidos para la limpieza del material de laboratorio. Pueden ser utilizados para la limpieza manual (serie Im) y para el lavado a máquina (serie Ia). La diversidad de formulaciones se adapta a cualquier clase de residuo de laboratorio, ya sea químico, biológico o clínico.

Haga clic aquí para escribir texto.

Haga clic aquí para escribir texto.

Haga clic aquí para escribir texto.

Haga clic aquí para escribir texto.

Haga clic aquí para escribir texto.

Haga clic aquí para escribir texto.

## MEDIDAS

Haga clic aquí para escribir texto y debajo inserte un esquema con las medidas

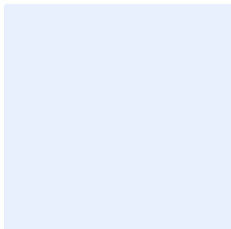

## PRESENTACIÓN/UNIDAD MÍNIMA DE VENTA

**Cantidad en caja** (Ejemplo: bolsa 20u , caja 4u ....)

5 KG

## PRECIO (€/u.m.v)

34,427 €

**Nº artículo/Nombre:** 055/ESTROPAJO SALVAUÑAS

**Marca:** VARIAS

**Referencia:** 000010SALVAUÑAS

**Proveedor:** AKRALAB

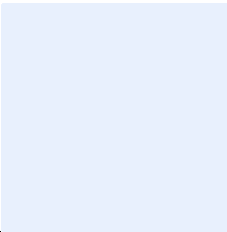
	<p><b>DESCRIPCIÓN</b> (Debe incluir las siguientes características técnicas: MATERIAL, CAPACIDAD, RESISTENCIA, COLOR, ESPESOR, Tª MÁX-MIN, ESTERIL- NO ESTERIL, TIPO ENVASADO...)</p> <p>Estropajo azul: elaborado con fibras suaves, aptas para menaje de cristal, las vitrocerámicas, las sartenes antiadherentes y otras superficies que se rayan con facilidad. También los venden de fibra blanca, con las mismas cualidades.</p> <p>Haga clic aquí para escribir texto.</p> <p>Haga clic aquí para escribir texto.</p> <p>Haga clic aquí para escribir texto.</p> <p>Haga clic aquí para escribir texto.</p> <p>Haga clic aquí para escribir texto.</p>
<p><b>MEDIDAS</b> Haga clic aquí para escribir texto y debajo inserte un esquema con las medidas</p> 	<p><b>PRESENTACIÓN/UNIDAD MÍNIMA DE VENTA</b> Cantidad en caja (Ejemplo: bolsa 20u , caja 4u ....)</p> <p>PACK DE TRES</p>
	<p><b>PRECIO (€/u.m.v)</b> 1,77 €</p>

**Nº artículo/Nombre:** 056/ESTROPJO ALUMINIO

**Marca:** VARIAS

**Referencia:** 000010ESTROPAJO

**Proveedor:** AKRALAB



## DESCRIPCIÓN

(Debe incluir las siguientes características técnicas: MATERIAL, CAPACIDAD, RESISTENCIA, COLOR, ESPESOR, Tª MÁX-MIN, ESTERIL- NO ESTERIL, TIPO ENVASADO...)

Estropajo de aluminio: debido al material con el que está fabricado, es el más duro de todos y puede rayar casi cualquier superficie con el más mínimo roce. Al igual que el estropajo negro, es conveniente tenerlo a mano para los utensilios de metal o para desincrustar suciedad del exterior de ollas y sartenes.

Haga clic aquí para escribir texto.

Haga clic aquí para escribir texto.

Haga clic aquí para escribir texto.

Haga clic aquí para escribir texto.

Haga clic aquí para escribir texto.

## MEDIDAS

Haga clic aquí para escribir texto y debajo inserte un esquema con las medidas

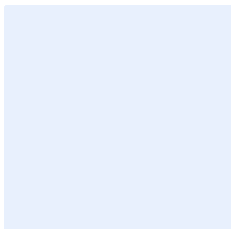

## PRESENTACIÓN/UNIDAD MÍNIMA DE VENTA

Cantidad en caja (Ejemplo: bolsa 20u , caja 4u ....)

PACK DE TRES

## PRECIO (€/u.m.v)

4,29 €

**Nº artículo/Nombre:** 057/JABÓN PARA MANOS CON DISPENSADOR

**Marca:** VARIAS

**Referencia:** 000010JABON

**Proveedor:** AKRALAB

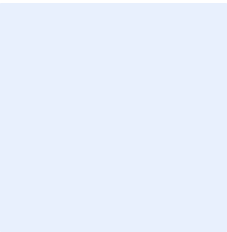
	<p><b>DESCRIPCIÓN</b> (Debe incluir las siguientes características técnicas: MATERIAL, CAPACIDAD, RESISTENCIA, COLOR, ESPESOR, Tª MÁX-MIN, ESTERIL- NO ESTERIL, TIPO ENVASADO...)</p> <p><b>Jabón de manos dermoprotector con dispensador</b></p> <p>Haga clic aquí para escribir texto.</p> <p>Haga clic aquí para escribir texto.</p> <p>Haga clic aquí para escribir texto.</p> <p>Haga clic aquí para escribir texto.</p> <p>Haga clic aquí para escribir texto.</p>
<p><b>MEDIDAS</b></p> <p>Haga clic aquí para escribir texto y debajo inserte un esquema con las medidas</p> 	<p><b>PRESENTACIÓN/UNIDAD MÍNIMA DE VENTA</b></p> <p><b>Cantidad en caja (Ejemplo: bolsa 20u , caja 4u ....)</b></p> <p>1 litro -</p>
	<p><b>PRECIO (€/u.m.v)</b></p> <p>3,2 €</p>

**Nº artículo/Nombre:** 058/LAVAVAJILLAS

**Marca:** VARIAS

**Referencia:** 000010LAVAVA

**Proveedor:** AKRALAB

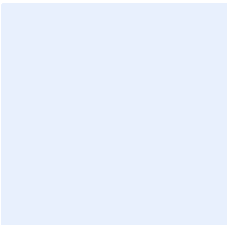
	<p><b>DESCRIPCIÓN</b> (Debe incluir las siguientes características técnicas: MATERIAL, CAPACIDAD, RESISTENCIA, COLOR, ESPESOR, Tº MÁX-MIN, ESTERIL- NO ESTERIL, TIPO ENVASADO...)</p> <p><b>LAVAVAJILLAS CONCENTRADO PARA LAVADO A MANO.</b></p> <p>Haga clic aquí para escribir texto.</p> <p>Haga clic aquí para escribir texto.</p> <p>Haga clic aquí para escribir texto.</p> <p>Haga clic aquí para escribir texto.</p> <p>Haga clic aquí para escribir texto.</p>
<p><b>MEDIDAS</b> Haga clic aquí para escribir texto y debajo inserte un esquema con las medidas</p> 	<p><b>PRESENTACIÓN/UNIDAD MÍNIMA DE VENTA</b> <b>Cantidad en caja</b> (Ejemplo: bolsa 20u , caja 4u ....)</p> <p>1 litro -</p>
	<p><b>PRECIO (€/u.m.v)</b> 2,21 €</p>

**Nº artículo/Nombre:** 059/LEJIA

**Marca:** VARIAS

**Referencia:** 000010LEJIA1

**Proveedor:** AKRALAB

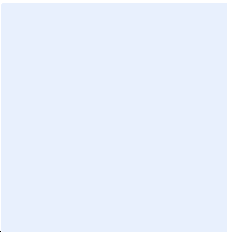
	<p><b>DESCRIPCIÓN</b> (Debe incluir las siguientes características técnicas: MATERIAL, CAPACIDAD, RESISTENCIA, COLOR, ESPESOR, Tº MÁX-MIN, ESTERIL- NO ESTERIL, TIPO ENVASADO...)</p> <p><b>LEJÍA NORMAL PARA DESINFECCIÓN DE SUPERFICIES.</b></p> <p>Haga clic aquí para escribir texto.</p> <p>Haga clic aquí para escribir texto.</p> <p>Haga clic aquí para escribir texto.</p> <p>Haga clic aquí para escribir texto.</p> <p>Haga clic aquí para escribir texto.</p>
<p><b>MEDIDAS</b> Haga clic aquí para escribir texto y debajo inserte un esquema con las medidas</p> 	<p><b>PRESENTACIÓN/UNIDAD MÍNIMA DE VENTA</b> <b>Cantidad en caja</b> (Ejemplo: bolsa 20u , caja 4u ....)</p> <p>1 litro -</p>
	<p><b>PRECIO (€/u.m.v)</b> 1,97 €</p>

**Nº artículo/Nombre:** 060/LEJIA

**Marca:** VARIAS

**Referencia:** 000010LEJIA5

**Proveedor:** AKRALAB

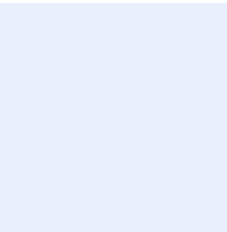
	<p><b>DESCRIPCIÓN</b> (Debe incluir las siguientes características técnicas: MATERIAL, CAPACIDAD, RESISTENCIA, COLOR, ESPESOR, Tº MÁX-MIN, ESTERIL- NO ESTERIL, TIPO ENVASADO...)</p> <p><b>LEJÍA NORMAL PARA DESINFECCIÓN DE SUPERFICIES.</b></p> <p>Haga clic aquí para escribir texto.</p> <p>Haga clic aquí para escribir texto.</p> <p>Haga clic aquí para escribir texto.</p> <p>Haga clic aquí para escribir texto.</p> <p>Haga clic aquí para escribir texto.</p>
<p><b>MEDIDAS</b> Haga clic aquí para escribir texto y debajo inserte un esquema con las medidas</p> 	<p><b>PRESENTACIÓN/UNIDAD MÍNIMA DE VENTA</b> <b>Cantidad en caja</b> (Ejemplo: bolsa 20u , caja 4u ....)</p> <p>5 litro -</p>
	<p><b>PRECIO (€/u.m.v)</b> 2,21 €</p>

**Nº artículo/Nombre:** 061/ESCOBILLÓN DE PELO TUBOS

**Marca:** AUXILAB

**Referencia:** 700477506040

**Proveedor:** AKRALAB



## DESCRIPCIÓN

(Debe incluir las siguientes características técnicas: MATERIAL, CAPACIDAD, RESISTENCIA, COLOR, ESPESOR, Tª MÁX-MIN, ESTERIL- NO ESTERIL, TIPO ENVASADO...)

De nylon o de pelo natural sobre un mango de alambre galvanizado, para uso en tubos de ensayo, probetas, matraces, etc

Escobillón nº 40 p/tubo mediano

Fabricados en alambre de acero zincado y cerdas naturales

Ideal para mantener una correcta limpieza del material de vidrio

Indicado para tubos medianos

Anilla en el extremo del mango para colgar

Con plumero

Diámetro pelo 25mm

Longitud pelo 75mm

Longitud total 350 mm

[Haga clic aquí para escribir texto.](#)

[Haga clic aquí para escribir texto.](#)

[Haga clic aquí para escribir texto.](#)

## MEDIDAS

Diámetro pelo 25mm, Longitud pelo 75mm, Longitud total 350 mm

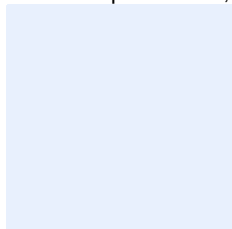

## PRESENTACIÓN/UNIDAD MÍNIMA DE VENTA

Cantidad en caja (Ejemplo: bolsa 20u , caja 4u ....)

UNIDAD

## PRECIO (€/u.m.v)

1,107 €



**Nº artículo/Nombre:** 062/ESCOBILLÓN DE PELO PROBETAS

**Marca:** AUXILAB

**Referencia:** 700477506080

**Proveedor:** AKRALAB



## DESCRIPCIÓN

(Debe incluir las siguientes características técnicas: MATERIAL, CAPACIDAD, RESISTENCIA, COLOR, ESPESOR, Tª MÁX-MIN, ESTERIL- NO ESTERIL, TIPO ENVASADO...)

Fabricados en alambre de acero zincado y cerdas naturales  
Ideal para mantener una correcta limpieza del material de vidrio  
Indicado para frascos y probetas de 500mL  
Anilla en el extremo del mango para colgar

Haga clic aquí para escribir texto.

Haga clic aquí para escribir texto.

Haga clic aquí para escribir texto.

Haga clic aquí para escribir texto.

Haga clic aquí para escribir texto.

## MEDIDAS

Diámetro pelo 50mm, Longitud pelo 130mm, Longitud total 380 mm

## PRESENTACIÓN/UNIDAD MÍNIMA DE VENTA

Cantidad en caja (Ejemplo: bolsa 20u , caja 4u ....)

UNIDAD

## PRECIO (€/u.m.v)

2,467 €

**Nº artículo/Nombre:** 063/ESCOBILLÓN DE PELO BOTELLAS

**Marca:** AUXILAB

**Referencia:** 700477506090

**Proveedor:** AKRALAB



## DESCRIPCIÓN

(Debe incluir las siguientes características técnicas: MATERIAL, CAPACIDAD, RESISTENCIA, COLOR, ESPESOR, Tª MÁX-MIN, ESTERIL- NO ESTERIL, TIPO ENVASADO...)

Fabricados en alambre de acero zincado y cerdas naturales  
Ideal para mantener una correcta limpieza del material de vidrio  
Indicado para frascos y probetas de 1000mL  
Anilla en el extremo del mango para colgar

Haga clic aquí para escribir texto.

Haga clic aquí para escribir texto.

Haga clic aquí para escribir texto.

Haga clic aquí para escribir texto.

Haga clic aquí para escribir texto.

## MEDIDAS

Diámetro pelo 56mm, Longitud pelo 140mm, Longitud total 440 mm

## PRESENTACIÓN/UNIDAD MÍNIMA DE VENTA

Cantidad en caja (Ejemplo: bolsa 20u , caja 4u ....)

UNIDAD

## PRECIO (€/u.m.v)

3,693 €

**Nº artículo/Nombre:** 064/ESCURRIDOR COLGANTE O SOBREMESA POLIESTIRENO

**Marca:** AUXILAB

**Referencia:** 63573400DRAI

**Proveedor:** AKRALAB

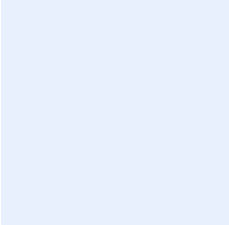
	<p><b>DESCRIPCIÓN</b> (Debe incluir las siguientes características técnicas: MATERIAL, CAPACIDAD, RESISTENCIA, COLOR, ESPESOR, Tª MÁX-MIN, ESTERIL- NO ESTERIL, TIPO ENVASADO...)</p> <p>Fabricado en alambre plastificado Ideal para el secado de material Colgante y de sobremesa Bandeja inferior para goteo. 55 terminales</p> <p>Haga clic aquí para escribir texto.</p> <p>Haga clic aquí para escribir texto.</p> <p>Haga clic aquí para escribir texto.</p> <p>Haga clic aquí para escribir texto.</p> <p>Haga clic aquí para escribir texto.</p>
<p><b>MEDIDAS</b> Dimensiones 640x360x140mm</p> 	<p><b>PRESENTACIÓN/UNIDAD MÍNIMA DE VENTA</b> Cantidad en caja (Ejemplo: bolsa 20u , caja 4u ....)</p> <p>UNIDAD</p>
	<p><b>PRECIO (€/u.m.v)</b> 31,173 €</p>

**Nº artículo/Nombre:** 065BOLSA DE BASURA 30L

**Marca:** VARIAS

**Referencia:** 000010BOLSA30

**Proveedor:** AKRALAB

	<p><b>DESCRIPCIÓN</b> (Debe incluir las siguientes características técnicas: MATERIAL, CAPACIDAD, RESISTENCIA, COLOR, ESPESOR, Tª MÁX-MIN, ESTERIL- NO ESTERIL, TIPO ENVASADO...)</p> <p>Bolsa de basura en rollo. Varios tamaños</p> <p>Haga clic aquí para escribir texto.</p> <p>Haga clic aquí para escribir texto.</p> <p>Haga clic aquí para escribir texto.</p> <p>Haga clic aquí para escribir texto.</p> <p>Haga clic aquí para escribir texto.</p>
<p><b>MEDIDAS</b></p> 	<p><b>PRESENTACIÓN/UNIDAD MÍNIMA DE VENTA</b> Cantidad en caja (Ejemplo: bolsa 20u , caja 4u ....)</p> <p>ROLLO 25 BOLSAS</p>
	<p><b>PRECIO (€/u.m.v)</b> 2,83 €</p>

**Nº artículo/Nombre:** 066/BOLSA DE BASURA INDUSTRIAL 60L

**Marca:** VARIAS

**Referencia:** 000010BOLSA60

**Proveedor:** AKRALAB

	<p><b>DESCRIPCIÓN</b> (Debe incluir las siguientes características técnicas: MATERIAL, CAPACIDAD, RESISTENCIA, COLOR, ESPESOR, Tª MÁX-MIN, ESTERIL- NO ESTERIL, TIPO ENVASADO...)</p> <p>Bolsa de basura en rollo. Varios tamaños</p> <p>Haga clic aquí para escribir texto.</p> <p>Haga clic aquí para escribir texto.</p> <p>Haga clic aquí para escribir texto.</p> <p>Haga clic aquí para escribir texto.</p> <p>Haga clic aquí para escribir texto.</p>
<p><b>MEDIDAS</b></p> 	<p><b>PRESENTACIÓN/UNIDAD MÍNIMA DE VENTA</b> Cantidad en caja (Ejemplo: bolsa 20u , caja 4u ....)</p> <p>ROLLO 20 UNIDADES</p>
	<p><b>PRECIO (€/u.m.v)</b> 2,83 €</p>

**Nº artículo/Nombre:** 067/BOTELLA ROCIADORA SPRAY 1L

**Marca:** VARIAS

**Referencia:** 000010SPRAY

**Proveedor:** AKRALAB

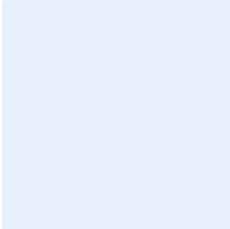
	<p><b>DESCRIPCIÓN</b> (Debe incluir las siguientes características técnicas: MATERIAL, CAPACIDAD, RESISTENCIA, COLOR, ESPESOR, Tª MÁX-MIN, ESTERIL- NO ESTERIL, TIPO ENVASADO...)</p> <p>Botella pulverizadora en plástico, 1 litro</p> <p>Haga clic aquí para escribir texto.</p> <p>Haga clic aquí para escribir texto.</p> <p>Haga clic aquí para escribir texto.</p> <p>Haga clic aquí para escribir texto.</p> <p>Haga clic aquí para escribir texto.</p>
<p><b>MEDIDAS</b></p> 	<p><b>PRESENTACIÓN/UNIDAD MÍNIMA DE VENTA</b> Cantidad en caja (Ejemplo: bolsa 20u , caja 4u ....)</p> <p>UNIDAD</p>
	<p><b>PRECIO (€/u.m.v)</b> 2,75 €</p>

**Nº artículo/Nombre:** 068/BANDEJA PP LABORATORIO

**Marca:** DELTALAB

**Referencia:** 408625195707

**Proveedor:** AKRALAB



## DESCRIPCIÓN

(Debe incluir las siguientes características técnicas: MATERIAL, CAPACIDAD, RESISTENCIA, COLOR, ESPESOR, Tª MÁX-MIN, ESTERIL- NO ESTERIL, TIPO ENVASADO...)

Bandeja de laboratorio en polipropileno, autoclavable a 121° y resistente a ácidos y bases.

### VARIAS MEDIDAS

Soportan temperaturas entre -40 y +85°C.

Haga clic aquí para escribir texto.

Haga clic aquí para escribir texto.

Haga clic aquí para escribir texto.

## MEDIDAS

DIMENSIONES: 350 x 250 x 40 – DIMENSIONES MM: 254 - peso cuerpo gr: 20 - PESO: 3,80 – VOLUMEN: 0,018

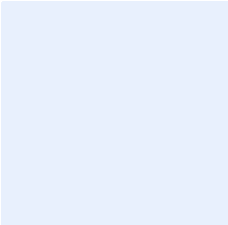

## PRESENTACIÓN/UNIDAD MÍNIMA DE VENTA

Cantidad en caja (Ejemplo: bolsa 20u , caja 4u ....)

UNIDAD

## PRECIO (€/u.m.v)

6,2 €

**Nº artículo/Nombre:** 069/ROTULADOR VIDRIO

**Marca:** VARIAS

**Referencia:** 000010ROTVID

**Proveedor:** AKRALAB

	<p><b>DESCRIPCIÓN</b> (Debe incluir las siguientes características técnicas: MATERIAL, CAPACIDAD, RESISTENCIA, COLOR, ESPESOR, Tª MÁX-MIN, ESTERIL- NO ESTERIL, TIPO ENVASADO...)</p> <p><b>ROTULADOR PERMANENTE PARA VIDRIO VARIOS COLORES</b></p> <p>Haga clic aquí para escribir texto. Haga clic aquí para escribir texto. Haga clic aquí para escribir texto. Haga clic aquí para escribir texto. Haga clic aquí para escribir texto.</p>
<p><b>MEDIDAS</b></p> 	<p><b>PRESENTACIÓN/UNIDAD MÍNIMA DE VENTA</b> Cantidad en caja (Ejemplo: bolsa 20u , caja 4u ....)</p> <p>UNIDAD</p>
	<p><b>PRECIO (€/u.m.v)</b> 4,130 €</p>



**Nº artículo/Nombre:** 070 / TERMOMETRO -10 +100°C

**Marca:** AUXILAB

**Referencia:** 72075100

**Proveedor:** AKRALAB

	<p><b>DESCRIPCIÓN</b> (Debe incluir las siguientes características técnicas: MATERIAL, CAPACIDAD, RESISTENCIA, COLOR, ESPESOR, Tª MÁX-MIN, ESTERIL- NO ESTERIL, TIPO ENVASADO...)</p> <p>Divisiones: 1 °c ESCALA INTERIOR EN VIDRIO OPAL RELLENO DE LÍQUIDO ORGÁNICO COLOREADO CON ANILLA DE VIDRIO VARIOS RANGOS DE TEMPERATURA</p> <p>Haga clic aquí para escribir texto.</p> <p>Haga clic aquí para escribir texto.</p> <p>Haga clic aquí para escribir texto.</p> <p>Haga clic aquí para escribir texto.</p> <p>Haga clic aquí para escribir texto.</p>
<p><b>MEDIDAS</b></p> 	<p><b>PRESENTACIÓN/UNIDAD MÍNIMA DE VENTA</b> Cantidad en caja (Ejemplo: bolsa 20u , caja 4u ....)</p> <p>UNIDAD</p>
	<p><b>PRECIO (€/u.m.v)</b> 5,876 €</p>

**Nº artículo/Nombre:** 071 / TERMOMETRO -20 +150°C

**Marca:** AUXILAB

**Referencia:** 72075100

**Proveedor:** AKRALAB

	<p><b>DESCRIPCIÓN</b> (Debe incluir las siguientes características técnicas: MATERIAL, CAPACIDAD, RESISTENCIA, COLOR, ESPESOR, Tª MÁX-MIN, ESTERIL- NO ESTERIL, TIPO ENVASADO...)</p> <p>Divisiones: 1 °c ESCALA INTERIOR EN VIDRIO OPAL RELLENO DE LÍQUIDO ORGÁNICO COLOREADO CON ANILLA DE VIDRIO VARIOS RANGOS DE TEMPERATURA</p> <p>Haga clic aquí para escribir texto.</p> <p>Haga clic aquí para escribir texto.</p> <p>Haga clic aquí para escribir texto.</p> <p>Haga clic aquí para escribir texto.</p> <p>Haga clic aquí para escribir texto.</p>
<p><b>MEDIDAS</b></p> 	<p><b>PRESENTACIÓN/UNIDAD MÍNIMA DE VENTA</b> Cantidad en caja (Ejemplo: bolsa 20u , caja 4u ....)</p> <p>UNIDAD</p>
	<p><b>PRECIO (€/u.m.v)</b> 6,133 €</p>

**Nº artículo/Nombre:** 072 / IMÁN TEFLONADO LISO 6X10MM

**Marca:** AUXILAB

**Referencia:** 60671010

**Proveedor:** AKRALAB

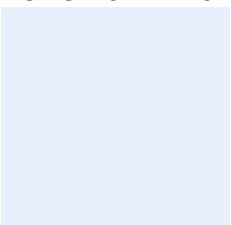
	<p><b>DESCRIPCIÓN</b> (Debe incluir las siguientes características técnicas: MATERIAL, CAPACIDAD, RESISTENCIA, COLOR, ESPESOR, Tª MÁX-MIN, ESTERIL- NO ESTERIL, TIPO ENVASADO...)</p> <p>Recubiertas de PTFE. Para uso general Varios tamaños</p> <p>Recubiertos de teflón, terminaciones redondeadas Excelente resistencia química y física Resistente hasta 275 °C Aptos para uso general</p> <p>Haga clic aquí para escribir texto.</p> <p>Haga clic aquí para escribir texto.</p> <p>Haga clic aquí para escribir texto.</p> <p>Haga clic aquí para escribir texto.</p>
<p><b>MEDIDAS</b> LONG: 10MM X 6MM</p> 	<p><b>PRESENTACIÓN/UNIDAD MÍNIMA DE VENTA</b> Cantidad en caja (Ejemplo: bolsa 20u , caja 4u ....)</p> <p>UNIDAD</p>
	<p><b>PRECIO (€/u.m.v)</b> 2,28 €</p>

**Nº artículo/Nombre:** 073 / IMÁN TEFLONADO LISO 6X20MM

**Marca:** AUXILAB

**Referencia:** 45000756

**Proveedor:** AKRALAB

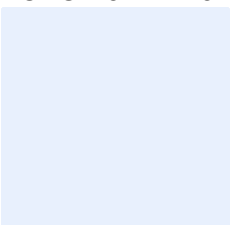
	<p><b>DESCRIPCIÓN</b> (Debe incluir las siguientes características técnicas: MATERIAL, CAPACIDAD, RESISTENCIA, COLOR, ESPESOR, Tª MÁX-MIN, ESTERIL- NO ESTERIL, TIPO ENVASADO...)</p> <p>Recubiertas de PTFE. Para uso general Varios tamaños</p> <p>Recubiertos de teflón, terminaciones redondeadas Excelente resistencia química y física Resistente hasta 275 °C Aptos para uso general</p> <p>Haga clic aquí para escribir texto.</p> <p>Haga clic aquí para escribir texto.</p> <p>Haga clic aquí para escribir texto.</p> <p>Haga clic aquí para escribir texto.</p>
<p><b>MEDIDAS</b> LONG: 20MM X 6MM</p> 	<p><b>PRESENTACIÓN/UNIDAD MÍNIMA DE VENTA</b> Cantidad en caja (Ejemplo: bolsa 20u , caja 4u ....)</p> <p>UNIDAD</p>
	<p><b>PRECIO (€/u.m.v)</b> 3,187 €</p>

**Nº artículo/Nombre:** 074 / IMÁN TEFLONADO LISO 6X30MM

**Marca:** AUXILAB

**Referencia:** 45000758

**Proveedor:** AKRALAB

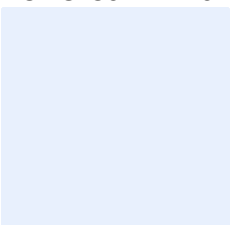
	<p><b>DESCRIPCIÓN</b> (Debe incluir las siguientes características técnicas: MATERIAL, CAPACIDAD, RESISTENCIA, COLOR, ESPESOR, Tª MÁX-MIN, ESTERIL- NO ESTERIL, TIPO ENVASADO...)</p> <p>Recubiertas de PTFE. Para uso general Varios tamaños</p> <p>Recubiertos de teflón, terminaciones redondeadas Excelente resistencia química y física Resistente hasta 275 °C Aptos para uso general</p> <p>Haga clic aquí para escribir texto.</p> <p>Haga clic aquí para escribir texto.</p> <p>Haga clic aquí para escribir texto.</p> <p>Haga clic aquí para escribir texto.</p>
<p><b>MEDIDAS</b> LONG: 30MM X 6MM</p> 	<p><b>PRESENTACIÓN/UNIDAD MÍNIMA DE VENTA</b> Cantidad en caja (Ejemplo: bolsa 20u , caja 4u ....)</p> <p>UNIDAD</p>
	<p><b>PRECIO (€/u.m.v)</b> 3,56 €</p>

**Nº artículo/Nombre:** 075 / IMÁN TEFLONADO PIVOTE 6X10MM

**Marca:** AUXILAB

**Referencia:** 60673015

**Proveedor:** AKRALAB



## DESCRIPCIÓN

(Debe incluir las siguientes características técnicas: MATERIAL, CAPACIDAD, RESISTENCIA, COLOR, ESPESOR, Tº MÁX-MIN, ESTERIL- NO ESTERIL, TIPO ENVASADO...)

**Mezclador agitador grano varilla  
barra de agitación de teflón  
magnético con anillo de pivote**

Barra de agitación magnética hecha de teflón, resistencia a la temperatura del hight, base y resistencia a los ácidos perfecto para el uso de agitador magnético

Haga clic aquí para escribir texto.

Haga clic aquí para escribir texto.

Haga clic aquí para escribir texto.

Haga clic aquí para escribir texto.

## MEDIDAS

LONG: 10MM X 6MM

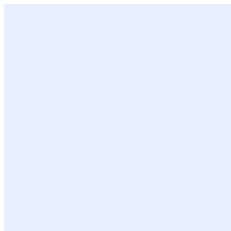

## PRESENTACIÓN/UNIDAD MÍNIMA DE VENTA

Cantidad en caja (Ejemplo: bolsa 20u , caja 4u ....)

UNIDAD

## PRECIO (€/u.m.v)

3,56 €

**Nº artículo/Nombre:** 076 / IMÁN TEFLONADO PIVOTE 6X20MM

**Marca:** AUXILAB

**Referencia:** 45000786

**Proveedor:** AKRALAB



## DESCRIPCIÓN

(Debe incluir las siguientes características técnicas: MATERIAL, CAPACIDAD, RESISTENCIA, COLOR, ESPESOR, Tº MÁX-MIN, ESTERIL- NO ESTERIL, TIPO ENVASADO...)

**Mezclador agitador grano varilla  
barra de agitación de teflón  
magnético con anillo de pivote**

Barra de agitación magnética hecha de teflón, resistencia a la temperatura del high, base y resistencia a los ácidos perfecto para el uso de agitador magnético

Haga clic aquí para escribir texto.

Haga clic aquí para escribir texto.

Haga clic aquí para escribir texto.

Haga clic aquí para escribir texto.

## MEDIDAS

LONG: 20MM X 6MM

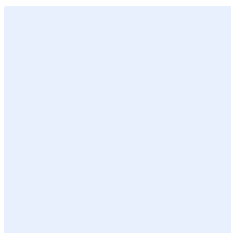

## PRESENTACIÓN/UNIDAD MÍNIMA DE VENTA

Cantidad en caja (Ejemplo: bolsa 20u , caja 4u ....)

UNIDAD

## PRECIO (€/u.m.v)

3,187 €

**Nº artículo/Nombre:** 077 / IMÁN TEFLONADO PIVOTE 6X30MM

**Marca:** AUXILAB

**Referencia:** 45000789

**Proveedor:** AKRALAB



## DESCRIPCIÓN

(Debe incluir las siguientes características técnicas: MATERIAL, CAPACIDAD, RESISTENCIA, COLOR, ESPESOR, Tº MÁX-MIN, ESTERIL- NO ESTERIL, TIPO ENVASADO...)

**Mezclador agitador grano varilla  
barra de agitación de teflón  
magnético con anillo de pivote**

Barra de agitación magnética hecha de teflón, resistencia a la temperatura del hight, base y resistencia a los ácidos perfecto para el uso de agitador magnético

Haga clic aquí para escribir texto.

Haga clic aquí para escribir texto.

Haga clic aquí para escribir texto.

Haga clic aquí para escribir texto.

## MEDIDAS

LONG: 20MM X 6MM

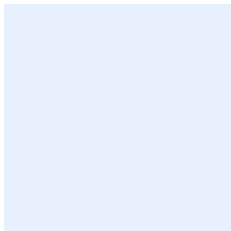

## PRESENTACIÓN/UNIDAD MÍNIMA DE VENTA

Cantidad en caja (Ejemplo: bolsa 20u , caja 4u ....)

UNIDAD

## PRECIO (€/u.m.v)

3,46 €



**Nº artículo/Nombre:** 078 / IMÁN TEFLONADO

**Marca:** AUXILAB

**Referencia:** 45000768

**Proveedor:** AKRALAB

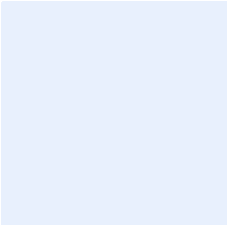
	<p><b>DESCRIPCIÓN</b> (Debe incluir las siguientes características técnicas: MATERIAL, CAPACIDAD, RESISTENCIA, COLOR, ESPESOR, Tª MÁX-MIN, ESTERIL- NO ESTERIL, TIPO ENVASADO...)</p> <ul style="list-style-type: none"> <li>- Imanes para agitadores magnéticos <b>recubiertos de teflón</b> con excelente resistencia química y física.</li> <li>- Imanes que soportan temperaturas de <b>hasta 275 °C</b>.</li> <li>- Para ser usados con agitadores magnéticos para una óptima agitación de soluciones en diversas aplicaciones.</li> </ul> <p>Haga clic aquí para escribir texto.</p> <p>Haga clic aquí para escribir texto.</p> <p>Haga clic aquí para escribir texto.</p> <p>Haga clic aquí para escribir texto.</p> <p>Haga clic aquí para escribir texto.</p>
<p><b>MEDIDAS</b> LONG: 8X40MM</p> 	<p><b>PRESENTACIÓN/UNIDAD MÍNIMA DE VENTA</b> <b>Cantidad en caja</b> (Ejemplo: bolsa 20u , caja 4u ....)</p> <p>UNIDAD</p>
	<p><b>PRECIO (€/u.m.v)</b> 2,77 €</p>

**Nº artículo/Nombre:** 079 /VARILLA RECOGEIMANES REVESTIDA PTFE

**Marca:** AUXILAB

**Referencia:** 60670000

**Proveedor:** AKRALAB

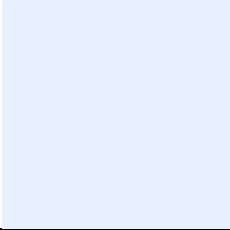
	<p><b>DESCRIPCIÓN</b> (Debe incluir las siguientes características técnicas: MATERIAL, CAPACIDAD, RESISTENCIA, COLOR, ESPESOR, Tº MÁX-MIN, ESTERIL- NO ESTERIL, TIPO ENVASADO...)</p> <ul style="list-style-type: none"><li>- Varilla recoge imanes para agitadores magnéticos.</li><li>- Varilla de alta calidad y económica para el uso con agitadores.</li><li>- Fabricada en acero inoxidable y con imán teflonado en un extremo.</li></ul> <p>Moldeada en PTFE puro, aprobado FDA. Autoclavable</p> <p>Haga clic aquí para escribir texto.</p> <p>Haga clic aquí para escribir texto.</p> <p>Haga clic aquí para escribir texto.</p> <p>Haga clic aquí para escribir texto.</p>
<p><b>MEDIDAS</b></p> 	<p><b>PRESENTACIÓN/UNIDAD MÍNIMA DE VENTA</b> Cantidad en caja (Ejemplo: bolsa 20u , caja 4u ....)</p> <p>UNIDAD</p>
	<p><b>PRECIO (€/u.m.v)</b> 15,6 €</p>

**Nº artículo/Nombre:** 080 /CUBETA DE PESADA DE POLIESTILENO 5ML

**Marca:** SELECTA

**Referencia:** 401925572604

**Proveedor:** AKRALAB



## DESCRIPCIÓN

(Debe incluir las siguientes características técnicas: MATERIAL, CAPACIDAD, RESISTENCIA, COLOR, ESPESOR, Tª MÁX-MIN, ESTERIL- NO ESTERIL, TIPO ENVASADO...)

ANTIESTÁTICO. Para pesadas de tara reproducible. No contaminantes. Amplia gama de medidas.

**Catacterísticas generales:**

Construídas de una formulación de Poliestireno de alto impacto con base plana, aristas redondas y superficie no contaminante e hidrófila. Fácilmente deformable para facilitar la manipulación del producto ya sea líquido o sólido. De un solo uso.

Se fabrican en dos versiones:

- En forma de diamante, colores blanco o negro.
- En forma cuadrada, color blanco.

Haga clic aquí para escribir texto.

Haga clic aquí para escribir texto.

Haga clic aquí para escribir texto.

Haga clic aquí para escribir texto.

Haga clic aquí para escribir texto.

## MEDIDAS

5ml

Código	Forma	Capacidad	Alto/Ancho/Largo	Peso	Color
5726004	Diamante	5	3,8 31 54	0,25	Blanco
5726005	Diamante	5	3,8 31 54	0,25	Negro
5726006	Diamante	30	13,5 55 85	1,00	Blanco
5726007	Diamante	30	13,5 55 85	1,00	Negro
5726008	Diamante	100	20 92 132	2,6	Blanco
5726009	Diamante	100	20 92 132	2,6	Negro
5726010	Cuadrado	7	8,5 44 44	0,65	Blanco
5726011	Cuadrado	100	24 80 80	2,2	Blanco
5726012	Cuadrado	250	24 134 134	6,1	Blanco

Se suministran en paquetes de 100 unidades.

## PRESENTACIÓN/UNIDAD MÍNIMA DE VENTA

Cantidad en caja (Ejemplo: bolsa 20u , caja 4u ....)

C/100

## PRECIO (€/u.m.v)

7,053 €



**Nº artículo/Nombre:** 081 /CUBETA DE PESADA DE POLIESTILENO 30 ML

**Marca:** SELECTA

**Referencia:** 402225572600

**Proveedor:** AKRALAB



## DESCRIPCIÓN

(Debe incluir las siguientes características técnicas: MATERIAL, CAPACIDAD, RESISTENCIA, COLOR, ESPESOR, Tª MÁX-MIN, ESTERIL- NO ESTERIL, TIPO ENVASADO...)

ANTIESTÁTICO. Para pesadas de tara reproducible. No contaminantes. Amplia gama de medidas.

**Catacterísticas generales:**

Construídas de una formulación de Poliestireno de alto impacto con base plana, aristas redondas y superficie no contaminante e hidrófila. Fácilmente deformable para facilitar la manipulación del producto ya sea líquido o sólido. De un solo uso.

Se fabrican en dos versiones:

- En forma de diamante, colores blanco o negro.
- En forma cuadrada, color blanco.

Haga clic aquí para escribir texto.

Haga clic aquí para escribir texto.

Haga clic aquí para escribir texto.

Haga clic aquí para escribir texto.

Haga clic aquí para escribir texto.

## MEDIDAS

30ml

Código	Forma	Capacidad	Alto/Ancho/Largo	Peso	Color
5726004	Diamante	5	3,8 31 54	0,25	Blanco
5726005	Diamante	5	3,8 31 54	0,25	Negro
5726006	Diamante	30	13,5 55 85	1,00	Blanco
5726007	Diamante	30	13,5 55 85	1,00	Negro
5726008	Diamante	100	20 92 132	2,6	Blanco
5726009	Diamante	100	20 92 132	2,6	Negro
5726010	Cuadrado	7	8,5 44 44	0,65	Blanco
5726011	Cuadrado	100	24 80 80	2,2	Blanco
5726012	Cuadrado	250	24 134 134	6,1	Blanco

Se suministran en paquetes de 100 unidades.

## PRESENTACIÓN/UNIDAD MÍNIMA DE VENTA

Cantidad en caja (Ejemplo: bolsa 20u , caja 4u ....)

C/100

## PRECIO (€/u.m.v)

8,96 €



**Nº artículo/Nombre:** 082 /CUBETA DE PESADA DE POLIESTILENO 100 ML

**Marca:** SELECTA

**Referencia:** 5726008

**Proveedor:** AKRALAB



## DESCRIPCIÓN

(Debe incluir las siguientes características técnicas: MATERIAL, CAPACIDAD, RESISTENCIA, COLOR, ESPESOR, Tª MÁX-MIN, ESTERIL- NO ESTERIL, TIPO ENVASADO...)

ANTIESTÁTICO. Para pesadas de tara reproducible. No contaminantes. Amplia gama de medidas.

**Catacterísticas generales:**

Construidas de una formulación de Poliestireno de alto impacto con base plana, aristas redondas y superficie no contaminante e hidrófila. Fácilmente deformable para facilitar la manipulación del producto ya sea líquido o sólido. De un solo uso.

Se fabrican en dos versiones:

- En forma de diamante, colores blanco o negro.
- En forma cuadrada, color blanco.

Haga clic aquí para escribir texto.

Haga clic aquí para escribir texto.

Haga clic aquí para escribir texto.

Haga clic aquí para escribir texto.

Haga clic aquí para escribir texto.

## MEDIDAS

100ml

Código	Forma	Capacidad	Alto/Ancho/Largo			Peso	Color
5726004	Diamante	5	3,8	31	54	0,25	Blanco
5726005	Diamante	5	3,8	31	54	0,25	Negro
5726006	Diamante	30	13,5	55	85	1,00	Blanco
5726007	Diamante	30	13,5	55	85	1,00	Negro
5726008	Diamante	100	20	92	132	2,6	Blanco
5726009	Diamante	100	20	92	132	2,6	Negro
5726010	Cuadrado	7	8,5	44	44	0,65	Blanco
5726011	Cuadrado	100	24	80	80	2,2	Blanco
5726012	Cuadrado	250	24	134	134	6,1	Blanco

Se suministran en paquetes de 100 unidades.

## PRESENTACIÓN/UNIDAD MÍNIMA DE VENTA

Cantidad en caja (Ejemplo: bolsa 20u , caja 4u ....)

C/100

## PRECIO (€/u.m.v)

19,58 €





**Nº artículo/Nombre:** 083 /DEPOSITOS/CONTENEDORES REACTIVOS PP C/TAPA P/MULTICANAL

**Marca:** DELTALAB

**Referencia:** 330089

**Proveedor:** AKRALAB



## DESCRIPCIÓN

(Debe incluir las siguientes características técnicas: MATERIAL, CAPACIDAD, RESISTENCIA, COLOR, ESPESOR, Tª MÁX-MIN, ESTERIL- NO ESTERIL, TIPO ENVASADO...)

Recipiente para reactivos.

Diseñado para pipetas multicanales de 8 .

Fabricado en poliestireno.

Bolsa individual.

8 CANALES, 40 ML

ESTERIL POR RADIACIÓN,

Haga clic aquí para escribir texto.

Haga clic aquí para escribir texto.

## MEDIDAS

DIMENSIONES: 83 x 126 x 13 mm,

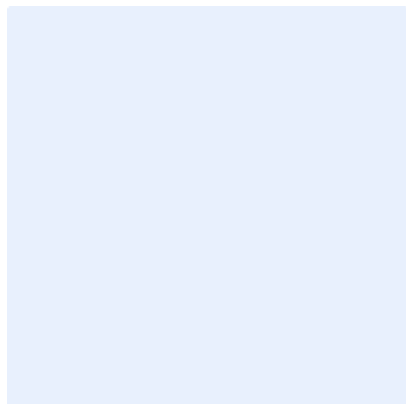

## PRESENTACIÓN/UNIDAD MÍNIMA DE VENTA

Cantidad en caja (Ejemplo: bolsa 20u , caja 4u ....)

C/10

## PRECIO (€/u.m.v)

25,160 €



**Nº artículo/Nombre:** 085 /DEPOSITOS/CONTENEDORES REACTIVOS PP C/TAPA P/MULTICANAL

**Marca:** EPPENDORF

**Referencia:** 0030058607

**Proveedor:** AKRALAB



## DESCRIPCIÓN

(Debe incluir las siguientes características técnicas: MATERIAL, CAPACIDAD, RESISTENCIA, COLOR, ESPESOR, Tª MÁX-MIN, ESTERIL- NO ESTERIL, TIPO ENVASADO...)

Haga clic aquí para escribir texto.

Depósito de reactivos Tip-Tub 70 mL, depósito esterilizable en autoclave para aspirar líquidos con pipetas multicanal.

**ESTERILIZABLE**

Haga clic aquí para escribir texto.

Haga clic aquí para escribir texto.

Haga clic aquí para escribir texto.

## MEDIDAS

70 ML

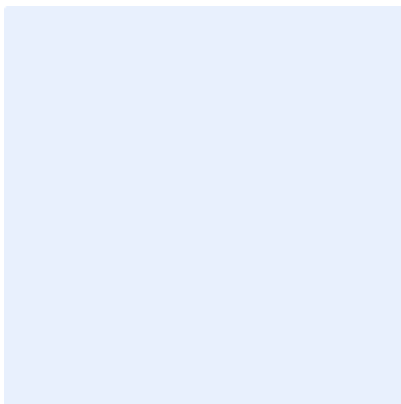

## PRESENTACIÓN/UNIDAD MÍNIMA DE VENTA

**Cantidad en caja** (Ejemplo: bolsa 20u , caja 4u ....)

CAJA 10 depósitos y 10 tapas

## PRECIO (€/u.m.v)

25,16 €



**Nº artículo/Nombre:** 86 /CUBETA PLÁSTICO ESPECTROFOTOMETRÍA 10MM (275-700MM) MACRO

**Marca:** DELTALAB

**Referencia:** 408625302000

**Proveedor:** AKRALAB

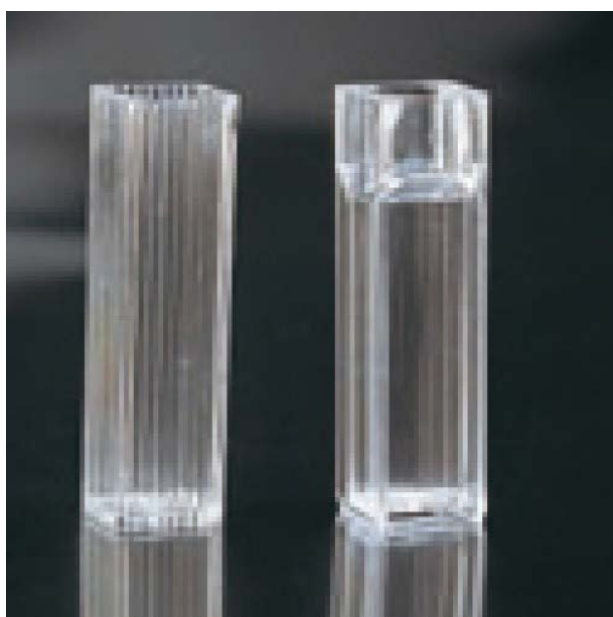

## DESCRIPCIÓN

(Debe incluir las siguientes características técnicas: MATERIAL, CAPACIDAD, RESISTENCIA, COLOR, ESPESOR, Tª MÁX-MIN, ESTERIL- NO ESTERIL, TIPO ENVASADO...)

Cubetas desechables utilizables en la mayor parte de espectrofotómetros abiertos. Material homogéneo en medidas y en la superficie por donde pasa el haz fotométrico, asegurando un nivel óptimo de transmisión a lo largo del rango de lectura espectral (campo visible).

Las variaciones en la absorción se encuentran en el umbral de +/- 1%. Las dos caras de las cubetas por las que no atraviesa el haz de luz son estriadas (excepto código 303100) para identificar claramente la posición de la cubeta en la cavidad de lectura del espectrofotómetro y para facilitar su extracción y colocación.

Las cubetas se presentan en cajas de poliestireno expandido (100 unidades) con tapa, para protegerlas del polvo.

### Cubetas Estándar

En poliestireno óptico. Paredes tratadas para una óptima transparencia a lo largo del campo espectral entre 340 y 800 nm.

Haga clic aquí para escribir texto.

Haga clic aquí para escribir texto.

## MEDIDAS

Dimensiones: 12,55 x 12,65 x 44,55 mm ( $\pm 0,1$ mm) Paso de luz: 10 mm.

## PRESENTACIÓN/UNIDAD MÍNIMA DE VENTA

Cantidad en caja (Ejemplo: bolsa 20u , caja 4u ....)

C/1000

		<p><b>PRECIO (€/u.m.v)</b> 52,267 €</p>

**Nº artículo/Nombre:** 87 /CUBETA PLÁSTICO ESPECTROFOTOMETRÍA 10MM (275-700MM) SEMI MICRO

**Marca:** DELTALAB

**Referencia:** 4055254771D

**Proveedor:** AKRALAB

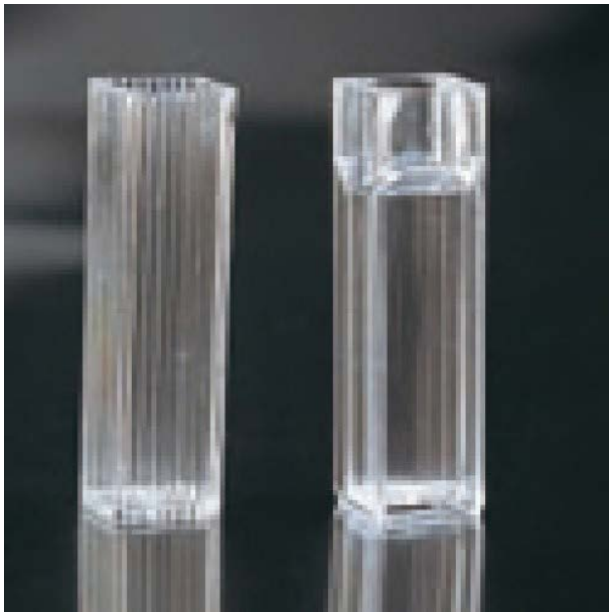

## DESCRIPCIÓN

(Debe incluir las siguientes características técnicas: MATERIAL, CAPACIDAD, RESISTENCIA, COLOR, ESPESOR, Tª MÁX-MIN, ESTERIL- NO ESTERIL, TIPO ENVASADO...)

Cubetas desechables utilizables en la mayor parte de espectrofotómetros abiertos. Material homogéneo en medidas y en la superficie por donde pasa el haz fotométrico, asegurando un nivel óptimo de transmisión a lo largo del rango de lectura espectral (campo visible).

Las variaciones en la absorción se encuentran en el umbral de +/- 1%. Las dos caras de las cubetas por las que no atraviesa el haz de luz son estriadas (excepto código 303100) para identificar claramente la posición de la cubeta en la cavidad de lectura del espectrofotómetro y para facilitar su extracción y colocación.

Las cubetas se presentan en cajas de poliestireno expandido (100 unidades) con tapa, para protegerlas del polvo.

### Cubetas Estándar

En poliestireno óptico. Paredes tratadas para una óptima transparencia a lo largo del campo espectral entre 340 y 800 nm.

2.5 ML SEMI MICRO

[Haga clic aquí para escribir texto.](#)

## MEDIDAS

Dimensiones: 12,55 x 12,65 x 44,55 mm ( $\pm 0,1$ mm) Paso de luz: 10 mm.

## PRESENTACIÓN/UNIDAD

### MÍNIMA DE VENTA

Cantidad en caja (Ejemplo: bolsa 20u , caja 4u ....)

C/1000

		<p><b>PRECIO (€/u.m.v)</b> 50,40 €</p>



**Nº artículo/Nombre:** 88 /CUBETA METACRILATO ESPECTROFOTOMETRÍA 10MM (360-700MM)

**Marca:** KARTELL

**Referencia:** 45001939

**Proveedor:** AKRALAB



## DESCRIPCIÓN

(Debe incluir las siguientes características técnicas: MATERIAL, CAPACIDAD, RESISTENCIA, COLOR, ESPESOR, Tª MÁX-MIN, ESTERIL- NO ESTERIL, TIPO ENVASADO...)

- De un solo uso. Dos materiales: poliestireno y PMMA (Metacrilato óptico). Paso óptico: 10 mm. Máxima variación entre cubetas:  $\pm 1\%$ .

**CAPACIDAD:** 4.5 ML

Cubetas macro y micro desechables para espectrofotometría de PS óptico y PMMA grado UV, con paredes tratadas ópticamente para asegurar una transparencia óptima a lo largo del campo espectral de 360 a 700 nm (PS óptico) y de 280 a 800 nm (PMMA grado UV). La tecnología de producción y el control de calidad determinan la reproducibilidad de las cubetas. Las variaciones se deben mantener en el intervalo de  $\pm 1\%$  de absorción, condiciones de extrema importancia especialmente para los análisis en serie. Envase para evitar el polvo en cajas con tapa de poliestireno expandido.

Haga clic aquí para escribir texto.

## MEDIDAS

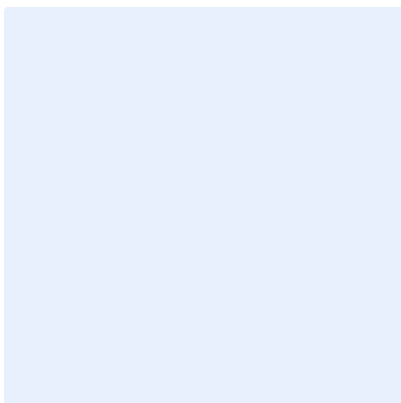

## PRESENTACIÓN/UNIDAD MÍNIMA DE VENTA

**Cantidad en caja (Ejemplo: bolsa 20u , caja 4u ....)**

C/500

**PRECIO (€/u.m.v)**

62,0 €

**Nº artículo/Nombre:** 89 /CAJA POLIESTIRENO ALMACENAJE 25 PORTAOBJETOS DE VIDRIO

**Marca:** DELTALAB

**Referencia:** 408625192761

**Proveedor:** AKRALAB



## DESCRIPCIÓN

(Debe incluir las siguientes características técnicas: MATERIAL, CAPACIDAD, RESISTENCIA, COLOR, ESPESOR, Tª MÁX-MIN, ESTERIL- NO ESTERIL, TIPO ENVASADO...)

Caja en polietileno.

Tapa polipropileno transparente. Sin numeración. Apilables.

P/25 PORTAOBJETOS

[Haga clic aquí para escribir texto.](#)

## MEDIDAS

Dimensiones en mm: 105 x 88 x 32 (25 portas)

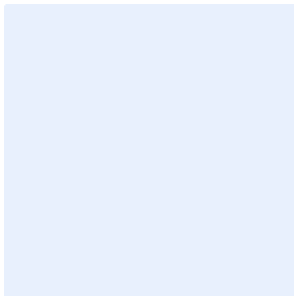

## PRESENTACIÓN/UNIDAD MÍNIMA DE VENTA

Cantidad en caja (Ejemplo: bolsa 20u , caja 4u ....)

UNIDAD

## PRECIO (€/u.m.v)

3,307 €

**Nº artículo/Nombre:** 90 /CAJA POLIESTIRENO ALMACENAJE 50 PORTAOBJETOS DE VIDRIO

**Marca:** DELTALAB

**Referencia:** 708677019277

**Proveedor:** AKRALAB



## DESCRIPCIÓN

(Debe incluir las siguientes características técnicas: MATERIAL, CAPACIDAD, RESISTENCIA, COLOR, ESPESOR, Tª MÁX-MIN, ESTERIL- NO ESTERIL, TIPO ENVASADO...)

Caja en polietileno.

Tapa polipropileno transparente. Sin numeración. Apilables.

P/50 PORTAOBJETOS

[Haga clic aquí para escribir texto.](#)

## MEDIDAS

200 x 88 x 32 (50 portas).

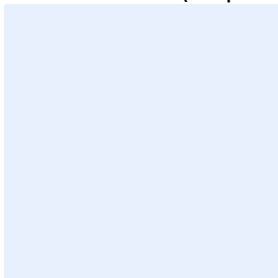

## PRESENTACIÓN/UNIDAD MÍNIMA DE VENTA

Cantidad en caja (Ejemplo: bolsa 20u , caja 4u ....)

UNIDAD

## PRECIO (€/u.m.v)

4,6 €

**Nº artículo/Nombre:** 91 /CAJA POLIESTIRENO ALMACENAJE 100 PORTAOBJETOS DE VIDRIO

**Marca:** DELTALAB

**Referencia:** 308623019278

**Proveedor:** AKRALAB



## DESCRIPCIÓN

(Debe incluir las siguientes características técnicas: MATERIAL, CAPACIDAD, RESISTENCIA, COLOR, ESPESOR, Tª MÁX-MIN, ESTERIL- NO ESTERIL, TIPO ENVASADO...)

Haga clic aquí para escribir texto.

**Material:** poliestireno alto impacto.  
**Caja no deformable con separación individual numerada. Índice numérico con espacio para texto descriptivo.**  
**Apilables.**

**P/100 PORTAOBJETOS**

Haga clic aquí para escribir texto.

## MEDIDAS

230 x 180 x 35 (100 portas).

## PRESENTACIÓN/UNIDAD MÍNIMA DE VENTA

**Cantidad en caja (Ejemplo: bolsa 20u , caja 4u ....)**

UNIDAD

## PRECIO (€/u.m.v)

10,4 €

**Nº artículo/Nombre:** 92 /ASAS DE SIEMBRA DE ANILLO 10UL ESTERIL

**Marca:** KIMA

**Referencia:** 420425018288

**Proveedor:** AKRALAB

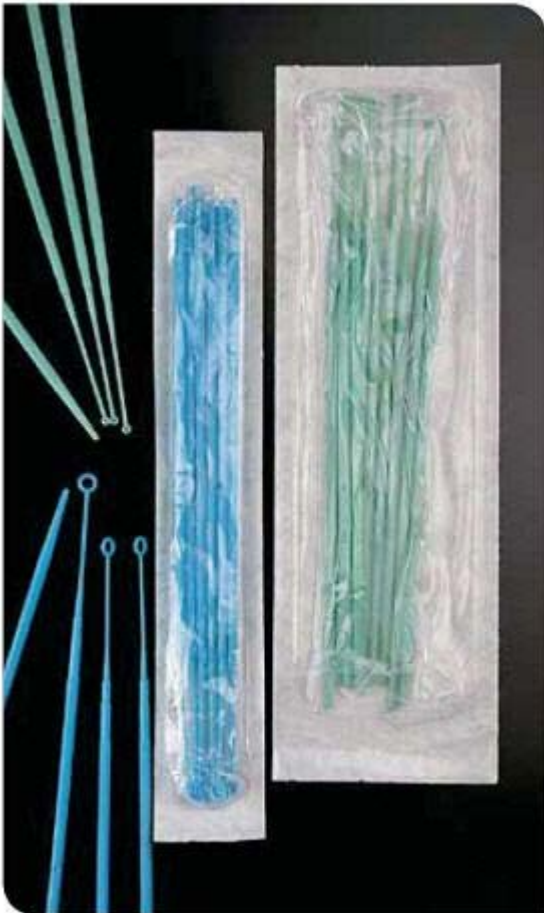

## DESCRIPCIÓN

(Debe incluir las siguientes características técnicas: MATERIAL, CAPACIDAD, RESISTENCIA, COLOR, ESPESOR, Tª MÁX-MIN, ESTERIL- NO ESTERIL, TIPO ENVASADO...)

Asas fabricadas en poliestireno, de gran robustez y con la flexibilidad adecuada para un uso cómodo y eficaz. Asas de doble uso: en uno de los extremos se encuentra la anilla destinada a la siembra microbiológica, y en el otro extremo, una punta fina especialmente diseñada para el recuento de colonias.

Disponibles en 2 volúmenes: 1 y 10 uL. Los colores verde y azul sirven para diferenciar fácilmente los 2 volúmenes en el laboratorio, y para la visualización durante el recuento de colonias. Existen 3 presentaciones: embalaje unitario, de 10 y de 20 unidades. Todas consisten en un embalaje plástico de muy fácil apertura para la comodidad de microbiólogo. Estas asas son calibradas, certificando el control de la precisión dimensional del diámetro de la anilla mediante calibres específicos. Ofrecen una gran ergonomía y agarre gracias al diseño hexagonal de su sección, que aporta una gran facilidad de orientación durante su uso en la siembra microbiológica o recuento de colonias. Además, su sección compuesta por 6 nervios permite la optimización de material (PS), siendo así respetuosos con el medio ambiente. Son estériles por radiación y el lote y la caducidad están impresos en la bolsa del producto.

Haga clic aquí para escribir texto.

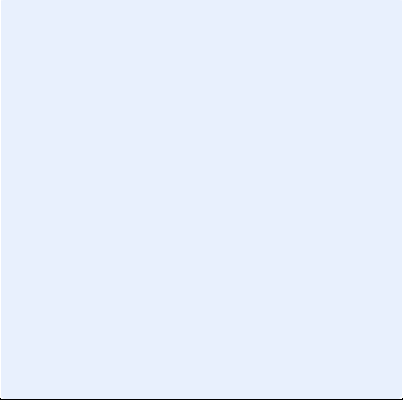
<p><b>MEDIDAS</b></p> 	<p><b>PRESENTACIÓN/UNIDAD MÍNIMA DE VENTA</b> Cantidad en caja (Ejemplo: bolsa 20u , caja 4u ....) BOLSA 20 UNIDADES</p>
	<p><b>PRECIO (€/u.m.v)</b> 0,38 €</p>

**Nº artículo/Nombre:** 93 /CAJA DE CARTÓN PARA 81 TUBOS CRIOGÉNICOS

**Marca:** TENAK

**Referencia:** 438025E22825

**Proveedor:** AKRALAB



## DESCRIPCIÓN

(Debe incluir las siguientes características técnicas: MATERIAL, CAPACIDAD, RESISTENCIA, COLOR, ESPESOR, Tª MÁX-MIN, ESTERIL- NO ESTERIL, TIPO ENVASADO...)

Caja de carton para tubos criogenicos, segun la rejilla que se coloque pueden usarse para 81. Se suministra desplegada para ahorrar espacio.

Reduce los costos de flete

Diseño ahorro de espacio

Fácil de montar

Repelente de agua

Los crioboxes Origami son

Entregado "lleno-embalado" y

Desmontado para ahorrar en

El costo de envío y el espacio de almacenamiento

en el laboratorio. La criobox Origami

Están revestidos de PP como estándar por más tiempo durabilidad

Con 9 x 9 divisiones

Haga clic aquí para escribir texto.

## MEDIDAS

134x134mm,

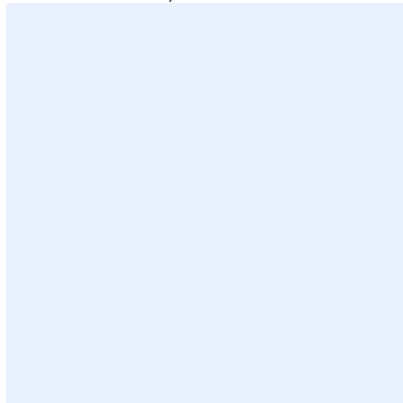

## PRESENTACIÓN/UNIDAD

### MÍNIMA DE VENTA

Cantidad en caja (Ejemplo: bolsa 20u , caja 4u ....)

PAQUETE DE 10 UNIDADES



**PRECIO (€/u.m.v)**

14,0 €

**Nº artículo/Nombre:** 94 /CAJA DE CARTÓN PARA 100 TUBOS CRIOGÉNICOS

**Marca:** TENAK

**Referencia:** 438025E22820

**Proveedor:** AKRALAB



## DESCRIPCIÓN

(Debe incluir las siguientes características técnicas: MATERIAL, CAPACIDAD, RESISTENCIA, COLOR, ESPESOR, Tª MÁX-MIN, ESTERIL- NO ESTERIL, TIPO ENVASADO...)

Caja de carton para tubos criogenicos, segun la rejilla que se coloque pueden usarse para 100. Se suministra desplegada para ahorrar espacio.

El TENAK Origami es un nuevo concepto cryobox desarrollada. El nombre de Origami se inspira en la forma de arte japonesa "Origami", que significa "plegable de papel".

El TENAK papiroflexia consiste en una tapa y un fondo que se entrega "Plano". Sólo tiene que seguir las instrucciones de la tapa, 1-2-3 y que tiene un establo, cryobox alta calidad.

Las ventajas de la elección de la TENAK Origami son:

- Barato para comprar
- De bajo costo para enviar
- Con ahorro de espacio en el laboratorio

El cryobox está disponible en el tamaño más vendido con una altura de 52 mm. La medida es cuadrada 134x134 mm, lo que hace que encaje en todos los sistemas de rack de almacenamiento.

**Altura: 50 mm**

Haga clic aquí para escribir texto.

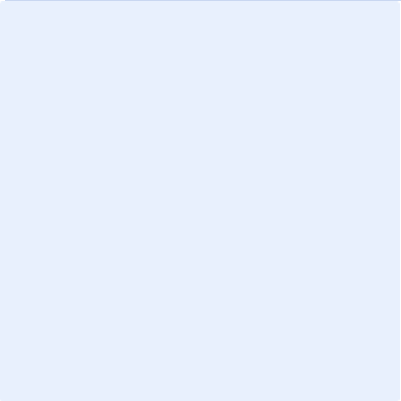
<p><b>MEDIDAS</b> 134x134mm, con 10x10 = 100 divisores de celdas.</p> 	<p><b>PRESENTACIÓN/UNIDAD MÍNIMA DE VENTA</b> Cantidad en caja (Ejemplo: bolsa 20u , caja 4u ....) PAQUETE DE 10 UNIDADES</p>
	<p><b>PRECIO (€/u.m.v)</b> 14,0 €</p>

**Nº artículo/Nombre:** 95 /CAJA DE PLASTICO CONGELABLE CRIOTUBOS

**Marca:** TENAK

**Referencia:** 438025E22310

**Proveedor:** AKRALAB



## DESCRIPCIÓN

(Debe incluir las siguientes características técnicas: MATERIAL, CAPACIDAD, RESISTENCIA, COLOR, ESPESOR, Tª MÁX-MIN, ESTERIL- NO ESTERIL, TIPO ENVASADO...)

Todos los cuadros que figuran a continuación tiene una medida externa de 130x130 mm. Nuestras cajas se ofrecen en 3 alturas diferentes, 50, 80 y 90 mm.

Las cajas están hechas de polipropileno y se pueden utilizar en temperaturas tan bajas como -90 ° C. Las cajas son autoclavables a + 121 ° C durante 20 minutos.

Las cajas tienen un divisor de rejilla fija con células 9x9 y son adecuados para 1,2 ml y 2 ml viales criogénicos.

Cellcodes se imprimen en la tapa para facilitar su identificación.

Haga clic aquí para escribir texto.

## MEDIDAS

130X130X50MM

## PRESENTACIÓN/UNIDAD MÍNIMA DE VENTA

Cantidad en caja (Ejemplo: bolsa 20u , caja 4u ....)

PAQUETE DE SEIS CAJAS

## PRECIO (€/u.m.v)

18,162 €

**Nº artículo/Nombre:** 96 /CRONÓMETRO – TIMER ELECTRÓNICO

**Marca:** AUXILAB

**Referencia:** 700477308830

**Proveedor:** AKRALAB

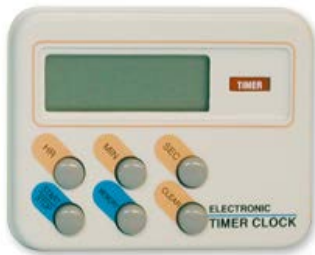

## DESCRIPCIÓN

(Debe incluir las siguientes características técnicas: MATERIAL, CAPACIDAD, RESISTENCIA, COLOR, ESPESOR, Tª MÁX-MIN, ESTERIL- NO ESTERIL, TIPO ENVASADO...)

Ideal para laboratorio por su pequeño tamaño

Dispone de:

- pinza de sujeción para bolsillo de bata

- imán para sujeción a superficies metálicas

- anillo para mantenerlo en posición vertical

Modo 12 o 24 horas

Memoria de tiempo más utilizado

Cronómetro 23h 59min 59s

Cuenta atrás max 24h 59min 59s con alarma al final

Incluye una 1 pila LR44

Haga clic aquí para escribir texto.

## MEDIDAS

Dimensiones 52x67x25mm

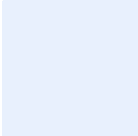

## PRESENTACIÓN/UNIDAD MÍNIMA DE VENTA

Cantidad en caja (Ejemplo: bolsa 20u , caja 4u ....)

UNIDAD

## PRECIO (€/u.m.v)

10,33 €

**Nº artículo/Nombre:** 97 /PORTA OBJETOS 1MM ESPESOR CANTOS BISELADOS

**Marca:** LABBOX

**Referencia:** 33572301SLIB

**Proveedor:** AKRALAB

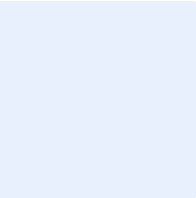
	<p><b>DESCRIPCIÓN</b> (Debe incluir las siguientes características técnicas: MATERIAL, CAPACIDAD, RESISTENCIA, COLOR, ESPESOR, Tª MÁX-MIN, ESTERIL- NO ESTERIL, TIPO ENVASADO...)</p> <p>La calidad superior a un precio asequible para aplicaciones de rutina en la patología, histología, citología y más campos que requieren una mayor calidad Hecho de CLEARGLASS - ya lavadas, los bordes y esquinas de 45 ° biselados</p> <p><b>ESMERILADO FINAL DE UN LADO</b></p> <p>Haga clic aquí para escribir texto.</p>
<p><b>MEDIDAS</b> Medidas: 26 x 76 mm y espesor de 1,0-1,2 mm.</p> 	<p><b>PRESENTACIÓN/UNIDAD MÍNIMA DE VENTA</b> Cantidad en caja (Ejemplo: bolsa 20u , caja 4u ....)</p> <p><b>CAJA 50 UNIDADES</b></p>
	<p><b>PRECIO (€/u.m.v)</b> 1,68 €</p>

**Nº artículo/Nombre:** 98 /PORTA OBJETOS 1MM ESPESOR CANTOS ESMERILADOS

**Marca:** HIRSMANN

**Referencia:** 328223219103

**Proveedor:** AKRALAB

	<p><b>DESCRIPCIÓN</b></p> <p>(Debe incluir las siguientes características técnicas: MATERIAL, CAPACIDAD, RESISTENCIA, COLOR, ESPESOR, Tª MÁX-MIN, ESTERIL- NO ESTERIL, TIPO ENVASADO...)</p> <p>90 °C, con franja mate por ambas caras, con número LOT en el envase, marcado: utilizable hasta, ISO 8037/1, CE según IVD 98/79 CE.</p> <p>Haga clic aquí para escribir texto.</p>
<p><b>MEDIDAS</b></p> <p>DIMENSIONES: 76x26MM, GROSOR: 0,95-1,05</p>	<p><b>PRESENTACIÓN/UNIDAD MÍNIMA DE VENTA</b></p> <p>Cantidad en caja (Ejemplo: bolsa 20u , caja 4u ....)</p> <p>CAJA DE 50 UNIDADES</p>
	<p><b>PRECIO (€/u.m.v)</b></p> <p>3,693 €</p>

**Nº artículo/Nombre:** 99 /ESPÁTULA CUCHARA PLANA 150MM

**Marca:** AUXILAB

**Referencia:** 700477223015

**Proveedor:** AKRALAB

	<p><b>DESCRIPCIÓN</b> (Debe incluir las siguientes características técnicas: MATERIAL, CAPACIDAD, RESISTENCIA, COLOR, ESPESOR, Tª MÁX-MIN, ESTERIL- NO ESTERIL, TIPO ENVASADO...)</p> <p>CUCHARA PLANA REFORZADA, ACERO INOXIDABLE 150MM.</p> <p>Haga clic aquí para escribir texto.</p>
<p><b>MEDIDAS</b> LONGITUD: 150MM, AXB:25X19MM, CXD: 25X19</p>	<p><b>PRESENTACIÓN/UNIDAD MÍNIMA DE VENTA</b> Cantidad en caja (Ejemplo: bolsa 20u , caja 4u ....)</p> <p>UNIDAD</p>
	<p><b>PRECIO (€/u.m.v)</b> 1,867 €</p>



**Nº artículo/Nombre:** 100 /ESPÁTULA PLÁSTICO

**Marca:** KARTELL

**Referencia:** 4022250KA596

**Proveedor:** AKRALAB

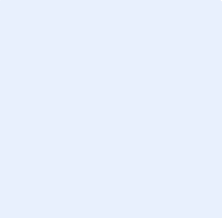
	<p><b>DESCRIPCIÓN</b></p> <p>(Debe incluir las siguientes características técnicas: MATERIAL, CAPACIDAD, RESISTENCIA, COLOR, ESPESOR, Tª MÁX-MIN, ESTERIL- NO ESTERIL, TIPO ENVASADO...)</p> <p>Fabricadas en plástico polipropileno Gran resistencia química Resiste disolventes a temperatura ambiente Apto para esterilizar en autoclave Color azul Longitud 20cm</p> <p>Autoclavable a 121°C 150mm</p> <p>Haga clic aquí para escribir texto.</p>
<p><b>MEDIDAS</b></p> <p>LONGITUD 200 mm</p> 	<p><b>PRESENTACIÓN/UNIDAD MÍNIMA DE VENTA</b></p> <p>Cantidad en caja (Ejemplo: bolsa 20u , caja 4u ....)</p> <p>UNIDAD</p>
	<p><b>PRECIO (€/u.m.v)</b></p> <p>1,453 €</p>

**Nº artículo/Nombre:** 101 /ESPÁTULA DOBLE PLANA CURVADA

**Marca:** SELECTA

**Referencia:** 601934010318

**Proveedor:** AKRALAB



## DESCRIPCIÓN

(Debe incluir las siguientes características técnicas: MATERIAL, CAPACIDAD, RESISTENCIA, COLOR, ESPESOR, Tª MÁX-MIN, ESTERIL- NO ESTERIL, TIPO ENVASADO...)

ESPÁTULAS DOBLE PLANA PUNTAS CURVADAS. En acero inox. AISI 304

De acero inoxidable 180mm

Haga clic aquí para escribir texto.

## MEDIDAS

180 mm. 11 mm.

## PRESENTACIÓN/UNIDAD MÍNIMA DE VENTA

Cantidad en caja (Ejemplo: bolsa 20u , caja 4u ....)

UNIDAD

## PRECIO (€/u.m.v)

2,653 €

**Nº artículo/Nombre:** 102 /MICROESPÁTULA CUCHARA ACERO INOXIDABLE 150MM

**Marca:** SELECTA

**Referencia:** 601934276150

**Proveedor:** AKRALAB



### DESCRIPCIÓN

(Debe incluir las siguientes características técnicas: MATERIAL, CAPACIDAD, RESISTENCIA, COLOR, ESPESOR, Tª MÁX-MIN, ESTERIL- NO ESTERIL, TIPO ENVASADO...)

ESPÁTULAS DOBLE PLANA PUNTAS CURVADAS. En acero inox. AISI 304

En acero inox. AISI 304. 150 mm

Haga clic aquí para escribir texto.

### MEDIDAS

150 mm. 4 mm.

### PRESENTACIÓN/UNIDAD MÍNIMA DE VENTA

Cantidad en caja (Ejemplo: bolsa 20u , caja 4u ....)

UNIDAD

### PRECIO (€/u.m.v)

2,267 €

**Nº artículo/Nombre:** 103 /TETINA GOMA AJUSTABLE A PASTEUR CONVENCIONALES

**Marca:** AUXILAB

**Referencia:** 400425371000

**Proveedor:** AKRALAB

	<p><b>DESCRIPCIÓN</b> (Debe incluir las siguientes características técnicas: MATERIAL, CAPACIDAD, RESISTENCIA, COLOR, ESPESOR, Tª MÁX-MIN, ESTERIL- NO ESTERIL, TIPO ENVASADO...)</p> <p>Fabricada en latex Modelo chupete</p> <p>Haga clic aquí para escribir texto.</p>
<p><b>MEDIDAS</b></p> 	<p><b>PRESENTACIÓN/UNIDAD MÍNIMA DE VENTA</b> Cantidad en caja (Ejemplo: bolsa 20u , caja 4u ....)</p> <p>UNIDAD</p>
	<p><b>PRECIO (€/u.m.v)</b> 0,367 €</p>

**Nº artículo/Nombre:** 104 /PERA DE GOMA VALVULA 3 VIAS

**Marca:** D&N

**Referencia:** 700577700001

**Proveedor:** AKRALAB



### DESCRIPCIÓN

(Debe incluir las siguientes características técnicas: MATERIAL, CAPACIDAD, RESISTENCIA, COLOR, ESPESOR, Tª MÁX-MIN, ESTERIL- NO ESTERIL, TIPO ENVASADO...)

Caucho natural (NR) del adaptador universal

De goma natural color rojo. Con tres valvulas para succion, vaciado y expulsion de aire corta: para pipetas hasta 10 ml. Valvulas con bola de vidrio para una mejor resistencia

Haga clic aquí para escribir texto.

### MEDIDAS

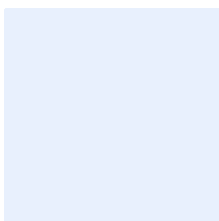

### PRESENTACIÓN/UNIDAD MÍNIMA DE VENTA

Cantidad en caja (Ejemplo: bolsa 20u , caja 4u ....)

UNIDAD

### PRECIO (€/u.m.v)

3,467 €

**Nº artículo/Nombre:** 105 /PIPETEADOR POLIPROPILENO 0-2 ML

**Marca:** NAHITA

**Referencia:** 73577700EAS8

**Proveedor:** AKRALAB

	<p><b>DESCRIPCIÓN</b></p> <p>(Debe incluir las siguientes características técnicas: MATERIAL, CAPACIDAD, RESISTENCIA, COLOR, ESPESOR, Tª MÁX-MIN, ESTERIL- NO ESTERIL, TIPO ENVASADO...)</p> <p>Aptos para pipetas de vidrio y plástico Fácil de manejar con una sola mano Dispone de código de color Hasta 2.0 Ml. De ABS. Con ruedecilla y piston, puede emplearse con cualquier pipeta de vidrio o plastico. Para varios volúmenes</p> <ol style="list-style-type: none"><li>1  Fáciles de manejar con una sola mano</li><li>2  Con rueda estriada para aspiración del líquido</li><li>3  Palanca lateral para vaciado de la pipeta</li></ol> <p>Capacidad : hasta 2.0 mL</p> <p>Haga clic aquí para escribir texto.</p>
<p><b>MEDIDAS</b></p> 	<p><b>PRESENTACIÓN/UNIDAD MÍNIMA DE VENTA</b></p> <p>Cantidad en caja (Ejemplo: bolsa 20u , caja 4u ....)</p> <p>UNIDAD</p>
	<p><b>PRECIO (€/u.m.v)</b></p> <p>5,093 €</p>

**Nº artículo/Nombre:** 106 /PIPETEADOR POLIPROPILENO 0-10 ML

**Marca:** NAHITA

**Referencia:** 73577700EAS8

**Proveedor:** AKRALAB

	<p><b>DESCRIPCIÓN</b></p> <p>(Debe incluir las siguientes características técnicas: MATERIAL, CAPACIDAD, RESISTENCIA, COLOR, ESPESOR, Tª MÁX-MIN, ESTERIL- NO ESTERIL, TIPO ENVASADO...)</p> <p>Aptos para pipetas de vidrio y plástico Fácil de manejar con una sola mano Dispone de código de color. De ABS. Con ruedecilla y pistón, puede emplearse con cualquier pipeta de vidrio o plástico. Para varios volúmenes</p> <p>1  Fáciles de manejar con una sola mano 2  Con rueda estriada para aspiración del líquido 3  Palanca lateral para vaciado de la pipeta Capacidad : VERDE - hasta 10 mL</p> <p>Haga clic aquí para escribir texto.</p>
<p><b>MEDIDAS</b></p> 	<p><b>PRESENTACIÓN/UNIDAD MÍNIMA DE VENTA</b></p> <p>Cantidad en caja (Ejemplo: bolsa 20u , caja 4u ....)</p> <p>UNIDAD</p>
	<p><b>PRECIO (€/u.m.v)</b></p> <p>5,093 €</p>

**Nº artículo/Nombre:** 107 /PIPETEADOR POLIPROPILENO 0-25 ML

**Marca:** NAHITA

**Referencia:** 73577700EAS8

**Proveedor:** AKRALAB

	<p><b>DESCRIPCIÓN</b></p> <p>(Debe incluir las siguientes características técnicas: MATERIAL, CAPACIDAD, RESISTENCIA, COLOR, ESPESOR, Tª MÁX-MIN, ESTERIL- NO ESTERIL, TIPO ENVASADO...)</p> <p>Aptos para pipetas de vidrio y plástico Fácil de manejar con una sola mano Dispone de código de color. De ABS. Con ruedecilla y pistón, puede emplearse con cualquier pipeta de vidrio o plástico. Para varios volúmenes</p> <ol style="list-style-type: none"><li>1  Fáciles de manejar con una sola mano</li><li>2  Con rueda estriada para aspiración del líquido</li><li>3  Palanca lateral para vaciado de la pipeta</li></ol> <p>Capacidad : ROJO - hasta 25 mL</p> <p>Haga clic aquí para escribir texto.</p>
<p><b>MEDIDAS</b></p> 	<p><b>PRESENTACIÓN/UNIDAD MÍNIMA DE VENTA</b></p> <p>Cantidad en caja (Ejemplo: bolsa 20u , caja 4u ....)</p> <p>UNIDAD</p>
	<p><b>PRECIO (€/u.m.v)</b></p> <p>5,093 €</p>



**Nº artículo/Nombre:** 108/Tapón para vial 11 mm cromatografía

**Marca:** ENDOGLASS

**Referencia:** CML004

**Proveedor:** AKRALAB

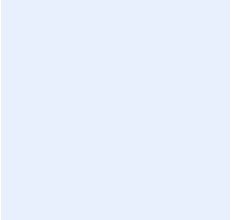
	<p><b>DESCRIPCIÓN</b> (Debe incluir las siguientes características técnicas: MATERIAL, CAPACIDAD, RESISTENCIA, COLOR, ESPESOR, Tº MÁX-MIN, ESTERIL- NO ESTERIL, TIPO ENVASADO...)</p> <p>TAPON PARA VIAL DE 11 mm PARA CROMATOGRFIA</p> <p>TAPON PP CON ROSCA DIN 9-425</p> <p>SEPTUM DE PTFE/SILCONA</p> <p>Haga clic aquí para escribir texto.</p> <p>Haga clic aquí para escribir texto.</p> <p>Haga clic aquí para escribir texto.</p> <p>Haga clic aquí para escribir texto.</p>
<p><b>MEDIDAS</b> Haga clic aquí para escribir texto y debajo inserte un esquema con las medidas</p> 	<p><b>PRESENTACIÓN/UNIDAD MÍNIMA DE VENTA</b> Cantidad en caja (Ejemplo: bolsa 20u , caja 4u ....)</p> <p>PACK DE 1000 TAPONES</p>
	<p><b>PRECIO (€/u.m.v)</b> 167.42 €</p>

**Nº artículo/Nombre:** 109/Esterilizador de pipetas

**Marca:** SELECTA

**Referencia:** 601932001597

**Proveedor:** AKRALAB



## DESCRIPCIÓN

(Debe incluir las siguientes características técnicas: MATERIAL, CAPACIDAD, RESISTENCIA, COLOR, ESPESOR, Tª MÁX-MIN, ESTERIL- NO ESTERIL, TIPO ENVASADO...)

ESTERILIZADOR DE PIPETAS

FABRICADO EN ACERO INOXIDABLE AISI 304

INTERIOR RECUBIERTO DE SILICONA PARA PROTECCION DE LAS PIPETAS

Haga clic aquí para escribir texto.

Haga clic aquí para escribir texto.

Haga clic aquí para escribir texto.

Haga clic aquí para escribir texto.

## MEDIDAS

ALTO UTIL 290mm; DIAGONAL UTIL 65mm

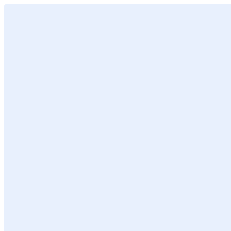

## PRESENTACIÓN/UNIDAD MÍNIMA DE VENTA

Cantidad en caja (Ejemplo: bolsa 20u , caja 4u ....)

UNIDAD

## PRECIO (€/u.m.v)

49.747 €

**Nº artículo/Nombre:** 110/Soporte pie de plato con varilla

**Marca:** NAHITA

**Referencia:** FCB008

**Proveedor:** AKRALAB

	<p><b>DESCRIPCIÓN</b> (Debe incluir las siguientes características técnicas: MATERIAL, CAPACIDAD, RESISTENCIA, COLOR, ESPESOR, Tª MÁX-MIN, ESTERIL- NO ESTERIL, TIPO ENVASADO...)</p> <p>SOPORTE PIE DE PLATO CON VARILLA</p> <p>FABRICADO EN CHAPA DE ACERO PINTADO AL HORNO</p> <p>VARILLA EN ACERO CROMADO</p> <p>PIES DE GOMA PARA MEJORAR LA ESTABILIDAD</p> <p>BASE EN COLOR NEGRO</p> <p>Haga clic aquí para escribir texto.</p> <p>Haga clic aquí para escribir texto.</p>
<p><b>MEDIDAS</b> BASE 150X250 mm; VARILLA 600X10 mm</p> 	<p><b>PRESENTACIÓN/UNIDAD MÍNIMA DE VENTA</b> Cantidad en caja (Ejemplo: bolsa 20u , caja 4u ....)</p> <p>UNIDAD</p>
	<p><b>PRECIO (€/u.m.v)</b> 10.069 €</p>

**Nº artículo/Nombre:** 111/Gradillas PP 100 tubos 1,5 ML

**Marca:** DELTALAB

**Referencia:** 708677019563

**Proveedor:** AKRALAB



## DESCRIPCIÓN

(Debe incluir las siguientes características técnicas: MATERIAL, CAPACIDAD, RESISTENCIA, COLOR, ESPESOR, Tª MÁX-MIN, ESTERIL- NO ESTERIL, TIPO ENVASADO...)

GRADILLA PP PARA 100 TUBOS DE 1,5 ml

FABRICADO EN POLIPROPILENO

AUTOCLAVABLES A 121 °

CON REFERENCIA NUMERICA PARA LOCALIZAR LAS MUESTRAS

SE SUMINISTRAN DESMONTADAS

COLOR BLANCO

Haga clic aquí para escribir texto.

## MEDIDAS

LARGO:262 mm; ANCHO: 108 mm; ALTO: 45 mm

## PRESENTACIÓN/UNIDAD MÍNIMA DE VENTA

Cantidad en caja (Ejemplo: bolsa 20u , caja 4u ....)

CAJA DE 5

## PRECIO (€/u.m.v)

30.0 €

**Nº artículo/Nombre:** 112/Gradilla PP 60 tubos de 16 mm

**Marca:** KARTELL

**Referencia:** 400425601160

**Proveedor:** AKRALAB

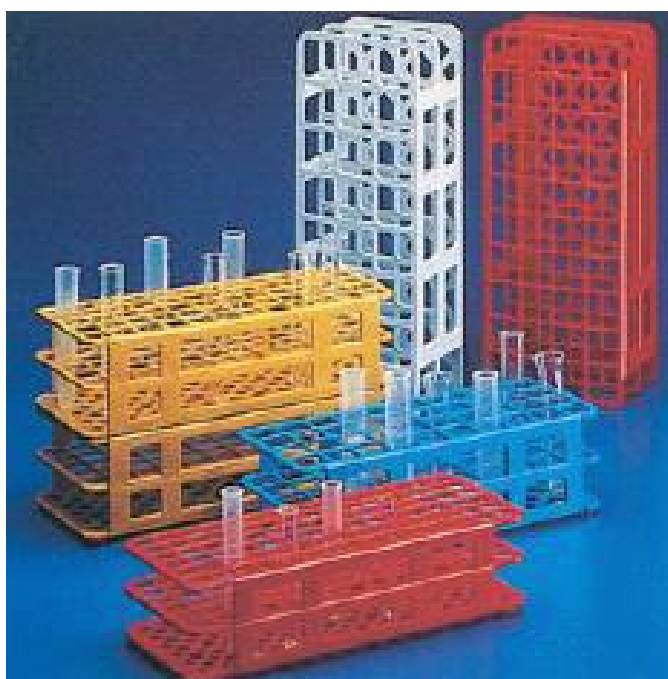

## DESCRIPCIÓN

(Debe incluir las siguientes características técnicas: MATERIAL, CAPACIDAD, RESISTENCIA, COLOR, ESPESOR, Tª MÁX-MIN, ESTERIL- NO ESTERIL, TIPO ENVASADO...)

GRADILLA PP PARA 60 TUBOS DE 16 mm

FABRICADO POLIPROPILENO

AUTOCLAVABLES A 121 °

REFERENCIA NUMERICA PARA LOCALIZAR MUESTRAS

SE SIRVE DESMONTADA

COLOR BLANCO

Haga clic aquí para escribir texto.

## MEDIDAS

LARGO: 246.5 mm; ANCHO: 104; ALTO 70 mm

## PRESENTACIÓN/UNIDAD MÍNIMA DE VENTA

Cantidad en caja (Ejemplo: bolsa 20u , caja 4u ....)

UNIDAD

## PRECIO (€/u.m.v)

3.173 €

**Nº artículo/Nombre:** 113/Gradilla PP 40 tubos de 20 mm

**Marca:** KARTELL

**Referencia:** 400425601200

**Proveedor:** AKRALAB

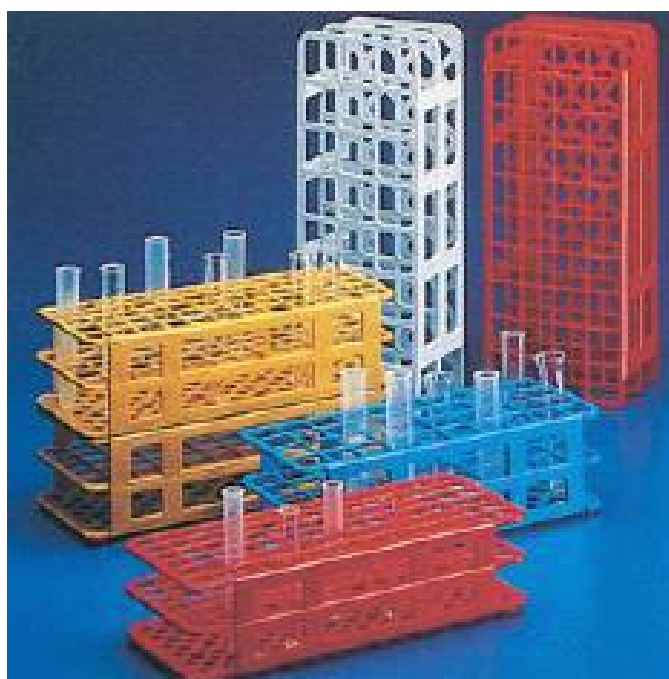

## DESCRIPCIÓN

(Debe incluir las siguientes características técnicas: MATERIAL, CAPACIDAD, RESISTENCIA, COLOR, ESPESOR, Tª MÁX-MIN, ESTERIL- NO ESTERIL, TIPO ENVASADO...)

GRADILLA PP PARA 40 TUBOS DE 20 mm

FABRICADO POLIPROPILENO

AUTOCLAVABLES A 121 º

REFERENCIA NUMERICA PARA LOCALIZAR MUESTRAS

SE SIRVE DESMONTADA

COLOR BLANCO

Haga clic aquí para escribir texto.

## MEDIDAS

LARGO: 246.5 mm; ANCHO: 104; ALTO 70 mm

## PRESENTACIÓN/UNIDAD MÍNIMA DE VENTA

Cantidad en caja (Ejemplo: bolsa 20u , caja 4u ....)

UNIDAD

## PRECIO (€/u.m.v)

3.173 €

**Nº artículo/Nombre:** 114/Gradilla PP 21 tubos de 30 mm

**Marca:** KARTELL

**Referencia:** 400425601300

**Proveedor:** AKRALAB

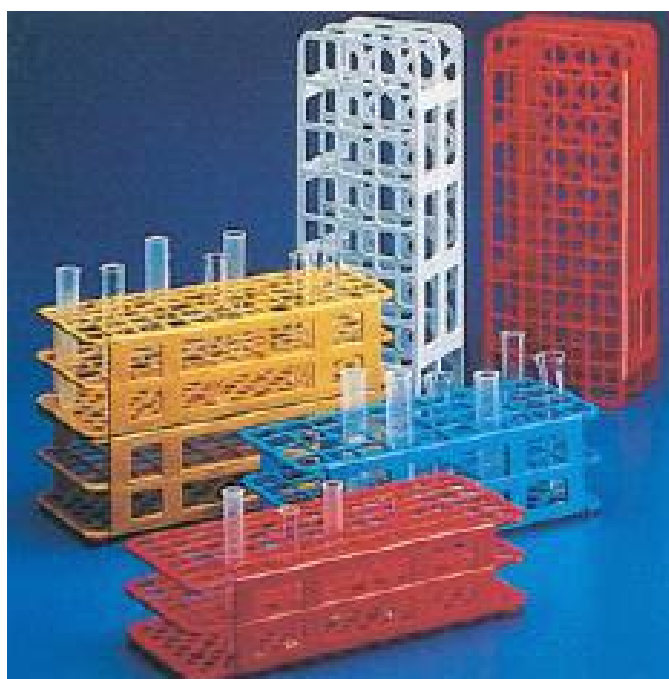

## DESCRIPCIÓN

(Debe incluir las siguientes características técnicas: MATERIAL, CAPACIDAD, RESISTENCIA, COLOR, ESPESOR, Tª MÁX-MIN, ESTERIL- NO ESTERIL, TIPO ENVASADO...)

GRADILLA PP PARA 21 TUBOS DE 30 mm

FABRICADO POLIPROPILENO

AUTOCLAVABLES A 121 º

REFERENCIA NUMERICA PARA LOCALIZAR MUESTRAS

SE SIRVE DESMONTADA

COLOR BLANCO

Haga clic aquí para escribir texto.

## MEDIDAS

LARGO: 246.5 mm; ANCHO: 104; ALTO 70 mm

## PRESENTACIÓN/UNIDAD MÍNIMA DE VENTA

Cantidad en caja (Ejemplo: bolsa 20u , caja 4u ....)

UNIDAD

## PRECIO (€/u.m.v)

3.173 €

**Nº artículo/Nombre:** 115/Gradilla para 50 crioviales

**Marca:** DELTALAB

**Referencia:** 4086230M0285

**Proveedor:** AKRALAB



## DESCRIPCIÓN

(Debe incluir las siguientes características técnicas: MATERIAL, CAPACIDAD, RESISTENCIA, COLOR, ESPESOR, Tª MÁX-MIN, ESTERIL- NO ESTERIL, TIPO ENVASADO...)

GRADILLA PARA 50 CRIOVIALES

FABRICADO POLIPROPILENO

AUTOCLAVABLES A 121 °

REFERENCIA NUMERICA PARA LOCALIZAR MUESTRAS

CON CINCO PIES DE GOMA ANTIDESLIZANTE

CON ASAS LATERALES

Haga clic aquí para escribir texto.

## MEDIDAS

LARGO: 250 mm; ANCHO: 100 mm; ALTO 25 mm

## PRESENTACIÓN/UNIDAD MÍNIMA DE VENTA

Cantidad en caja (Ejemplo: bolsa 20u , caja 4u ....)

UNIDAD

## PRECIO (€/u.m.v)

15.067 €



**Nº artículo/Nombre:** 116/Gradilla ACERO INOX 24 TUBOS DE 16 mm

**Marca:** NAHITA

**Referencia:** 60410042

**Proveedor:** AKRALAB

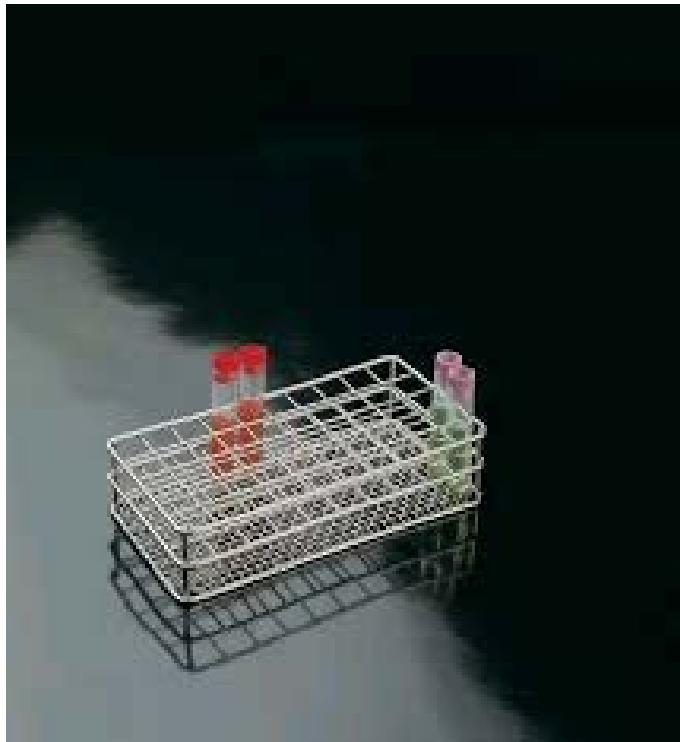

## DESCRIPCIÓN

(Debe incluir las siguientes características técnicas: MATERIAL, CAPACIDAD, RESISTENCIA, COLOR, ESPESOR, Tª MÁX-MIN, ESTERIL- NO ESTERIL, TIPO ENVASADO...)

GRADILLA EN ACERO INOXIDABLE PARA 24 TUBOS DE 16 mm

FABRICADO ACERO

AUTOCLAVABLES A 121 °

Haga clic aquí para escribir texto.

Haga clic aquí para escribir texto.

Haga clic aquí para escribir texto.

Haga clic aquí para escribir texto.

## MEDIDAS

LARGO: 125 mm; ANCHO: 85 mm; ALTO 60 mm

## PRESENTACIÓN/UNIDAD MÍNIMA DE VENTA

Cantidad en caja (Ejemplo: bolsa 20u , caja 4u ....)

UNIDAD

## PRECIO (€/u.m.v)

10.573 €

**Nº artículo/Nombre:** 117/Gradilla ACERO INOX 24 TUBOS DE 20 mm

**Marca:** DELTALAB

**Referencia:** 70867700D240

**Proveedor:** AKRALAB

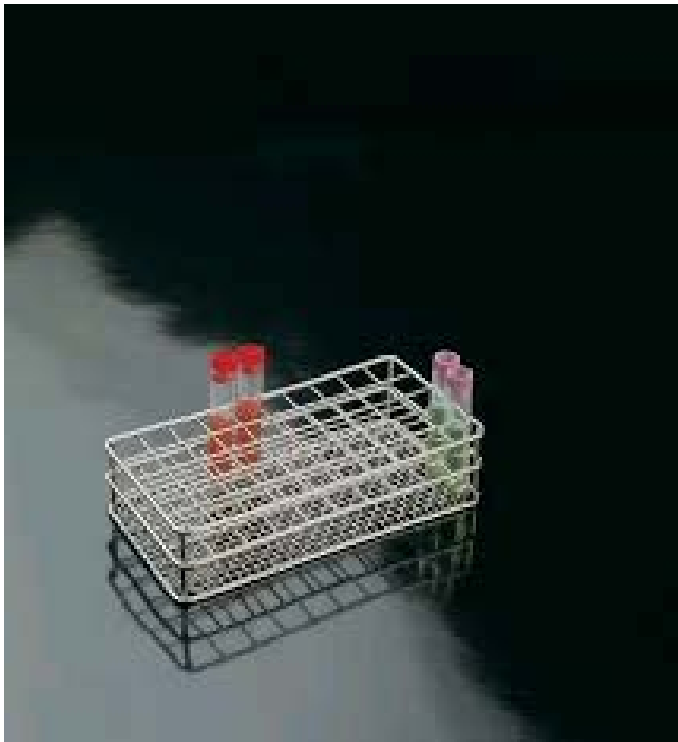

## DESCRIPCIÓN

(Debe incluir las siguientes características técnicas: MATERIAL, CAPACIDAD, RESISTENCIA, COLOR, ESPESOR, Tª MÁX-MIN, ESTERIL- NO ESTERIL, TIPO ENVASADO...)

GRADILLA EN ACERO INOXIDABLE PARA 24 TUBOS DE 20 mm

FABRICADO ACERO

AUTOCLAVABLES A 121 º

Haga clic aquí para escribir texto.

Haga clic aquí para escribir texto.

Haga clic aquí para escribir texto.

Haga clic aquí para escribir texto.

## MEDIDAS

LARGO: 165 mm; ANCHO: 110 mm; ALTO 85 mm

## PRESENTACIÓN/UNIDAD MÍNIMA DE VENTA

Cantidad en caja (Ejemplo: bolsa 20u , caja 4u ....)

UNIDAD

## PRECIO (€/u.m.v)

16.693 €

**Nº artículo/Nombre:** 118/Gradilla ACERO INOX 24 TUBOS DE 30 mm

**Marca:** DELTALAB

**Referencia:** 70867700D293

**Proveedor:** AKRALAB

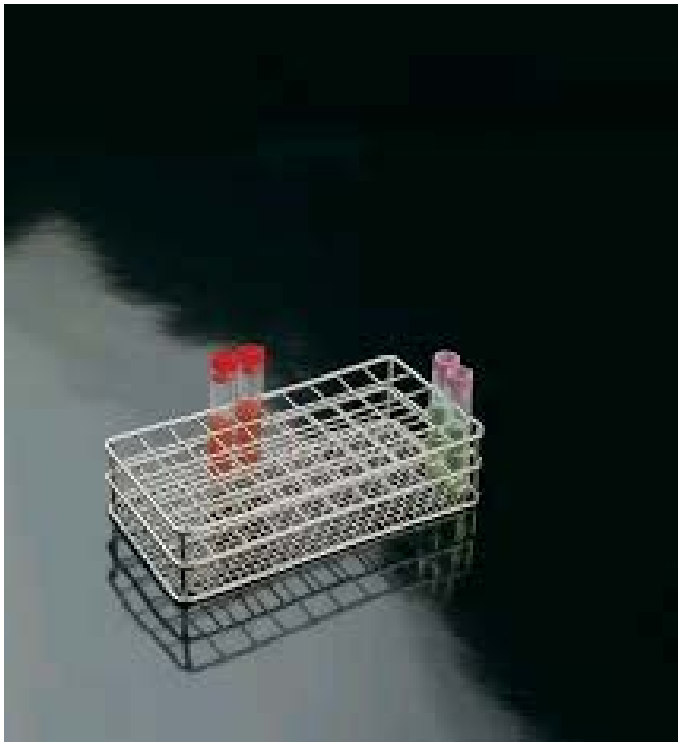

## DESCRIPCIÓN

(Debe incluir las siguientes características técnicas: MATERIAL, CAPACIDAD, RESISTENCIA, COLOR, ESPESOR, Tª MÁX-MIN, ESTERIL- NO ESTERIL, TIPO ENVASADO...)

GRADILLA EN ACERO INOXIDABLE PARA 24 TUBOS DE 30 mm

FABRICADO ACERO

AUTOCLAVABLES A 121 °

Haga clic aquí para escribir texto.

Haga clic aquí para escribir texto.

Haga clic aquí para escribir texto.

Haga clic aquí para escribir texto.

## MEDIDAS

LARGO: 171 mm; ANCHO: 171 mm; ALTO 85 mm

## PRESENTACIÓN/UNIDAD MÍNIMA DE VENTA

Cantidad en caja (Ejemplo: bolsa 20u , caja 4u ....)

UNIDAD

## PRECIO (€/u.m.v)

18.107 €

**Nº artículo/Nombre:** 119/Gradilla microtubos 0,2 ml

**Marca:** DELTALAB

**Referencia:** 40862500M550

**Proveedor:** AKRALAB



## DESCRIPCIÓN

(Debe incluir las siguientes características técnicas: MATERIAL, CAPACIDAD, RESISTENCIA, COLOR, ESPESOR, Tª MÁX-MIN, ESTERIL- NO ESTERIL, TIPO ENVASADO...)

GRADILLA PARA MICROTUBOS DE 0,2 ml

FABRICADO EN POLIPROPILENO

AUTOCLAVABLES A 121 °

SE PUEDE ADAPTAR PARA PLACAS DE 96 POCILLOS, TUBOS SUELTOS O TIRAS DE TUBOS

REFERENCIA ALFANUMERICA PARA LOCALIZACION DE MUESTRAS

TAPA TRANSPARENTE

RESISTE TEMPERATURAS ENTRE -90º Y 121 º

## MEDIDAS

LARGO: 125 mm; ANCHO: 80 mm; ALTO 15 mm

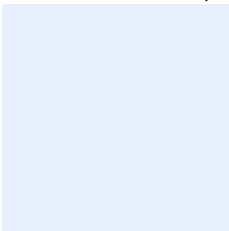

## PRESENTACIÓN/UNIDAD MÍNIMA DE VENTA

Cantidad en caja (Ejemplo: bolsa 20u , caja 4u ....)

UNIDAD

## PRECIO (€/u.m.v)

6.699 €

**Nº artículo/Nombre:** 120/Gradilla en acero inox para 12 tubos 10-13 mm

**Marca:** NAHITA

**Referencia:** BJD004

**Proveedor:** AKRALAB

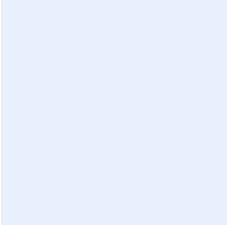
	<p><b>DESCRIPCIÓN</b> (Debe incluir las siguientes características técnicas: MATERIAL, CAPACIDAD, RESISTENCIA, COLOR, ESPESOR, Tª MÁX-MIN, ESTERIL- NO ESTERIL, TIPO ENVASADO...)</p> <p>GRADILLA EN ACERO I NOX PARA 12 TUBOS ENTRE 10 Y 13 mm</p> <p>FABRICADO EN HACER INOXIDAVLE</p> <p>AUTOCLAVABLES A 121 º</p> <p>Haga clic aquí para escribir texto.</p> <p>Haga clic aquí para escribir texto.</p> <p>Haga clic aquí para escribir texto.</p>
<p><b>MEDIDAS</b> LARGO: 125 mm; ANCHO: 80 mm; ALTO 15 mm</p> 	<p><b>PRESENTACIÓN/UNIDAD MÍNIMA DE VENTA</b> Cantidad en caja (Ejemplo: bolsa 20u , caja 4u ....)</p> <p>UNIDAD</p>
	<p><b>PRECIO (€/u.m.v)</b> 5.28 €</p>

**Nº artículo/Nombre:** 121/MANGO BISTURI ACERO

**Marca:** NAHITA

**Referencia:** FMB023

**Proveedor:** AKRALAB

	<p><b>DESCRIPCIÓN</b></p> <p>(Debe incluir las siguientes características técnicas: MATERIAL, CAPACIDAD, RESISTENCIA, COLOR, ESPESOR, Tª MÁX-MIN, ESTERIL- NO ESTERIL, TIPO ENVASADO...)</p> <p>MANGO BISTURI EN ACERO INOXIDABLE</p> <p>FABRICADO EN HACER INOXIDAVLE</p> <p>AUTOCLAVABLES A 121 º</p> <p>SE LE PUEDEN ACOPLAR TODAS LAS CUCHILLAS DEL MERCADO</p> <p>MANGO DEL NUMERO 4</p> <p>Haga clic aquí para escribir texto.</p>
<p><b>MEDIDAS</b></p> <p>LARGO: 140mm</p> 	<p><b>PRESENTACIÓN/UNIDAD MÍNIMA DE VENTA</b></p> <p>Cantidad en caja (Ejemplo: bolsa 20u , caja 4u ....)</p> <p>UNIDAD</p>
	<p><b>PRECIO (€/u.m.v)</b></p> <p>2.076 €</p>

**Nº artículo/Nombre:** 122/Cuchilla bisturí nº 10

**Marca:** NAHITA

**Referencia:** FMB012

**Proveedor:** AKRALAB

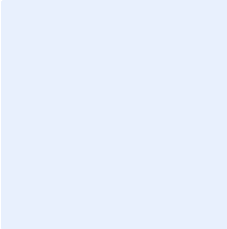
	<p><b>DESCRIPCIÓN</b> (Debe incluir las siguientes características técnicas: MATERIAL, CAPACIDAD, RESISTENCIA, COLOR, ESPESOR, Tª MÁX-MIN, ESTERIL- NO ESTERIL, TIPO ENVASADO...)</p> <p>CUCHILLA BISTURI Nº 10</p> <p>FABRICADO EN ACERO AL CARBONO</p> <p>ESTERILES, ENVASADAS INDIVIDUALMENTE</p> <p>MARCADO CE0434</p> <p>PARA MANGO 3</p> <p>Haga clic aquí para escribir texto.</p>
<p><b>MEDIDAS</b> PARA MANGO TIPO 3</p> 	<p><b>PRESENTACIÓN/UNIDAD MÍNIMA DE VENTA</b> Cantidad en caja (Ejemplo: bolsa 20u , caja 4u ....)</p> <p>CAJA DE 100 UNIDADES</p>
	<p><b>PRECIO (€/u.m.v)</b> 7.7 €</p>

**Nº artículo/Nombre:** 123/Cuchilla bisturí nº 11

**Marca:** NAHITA

**Referencia:** FMB013

**Proveedor:** AKRALAB

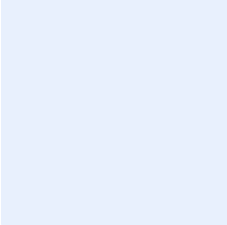
	<p><b>DESCRIPCIÓN</b> (Debe incluir las siguientes características técnicas: MATERIAL, CAPACIDAD, RESISTENCIA, COLOR, ESPESOR, Tª MÁX-MIN, ESTERIL- NO ESTERIL, TIPO ENVASADO...)</p> <p>CUCHILLA BISTURI Nº 11</p> <p>FABRICADO EN ACERO AL CARBONO</p> <p>ESTERILES, ENVASADAS INDIVIDUALMENTE</p> <p>MARCADO CE0434</p> <p>PARA MANGO 3</p> <p>Haga clic aquí para escribir texto.</p>
<p><b>MEDIDAS</b> PARA MANGO TIPO 3</p> 	<p><b>PRESENTACIÓN/UNIDAD MÍNIMA DE VENTA</b> Cantidad en caja (Ejemplo: bolsa 20u , caja 4u ....)</p> <p>CAJA DE 100 UNIDADES</p>
	<p><b>PRECIO (€/u.m.v)</b> 7.7 €</p>



**Nº artículo/Nombre:** 124/Cuchilla bisturí nº 12

**Marca:** NAHITA

**Referencia:** FMB013.1

**Proveedor:** AKRALAB

	<p><b>DESCRIPCIÓN</b> (Debe incluir las siguientes características técnicas: MATERIAL, CAPACIDAD, RESISTENCIA, COLOR, ESPESOR, Tª MÁX-MIN, ESTERIL- NO ESTERIL, TIPO ENVASADO...)</p> <p>CUCHILLA BISTURI Nº 12</p> <p>FABRICADO EN ACERO AL CARBONO</p> <p>ESTERILES, ENVASADAS INDIVIDUALMENTE</p> <p>MARCADO CE0434</p> <p>PARA MANGO 4</p> <p>Haga clic aquí para escribir texto.</p>
<p><b>MEDIDAS</b> PARA MANGO TIPO 4</p> 	<p><b>PRESENTACIÓN/UNIDAD MÍNIMA DE VENTA</b> Cantidad en caja (Ejemplo: bolsa 20u , caja 4u ....)</p> <p>CAJA DE 100 UNIDADES</p>
	<p><b>PRECIO (€/u.m.v)</b> 7.7 €</p>

**Nº artículo/Nombre:** 125/Cuchilla bisturí nº 15

**Marca:** NAHITA

**Referencia:** FMB014

**Proveedor:** AKRALAB

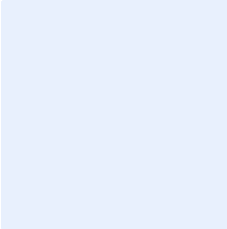
	<p><b>DESCRIPCIÓN</b> (Debe incluir las siguientes características técnicas: MATERIAL, CAPACIDAD, RESISTENCIA, COLOR, ESPESOR, Tª MÁX-MIN, ESTERIL- NO ESTERIL, TIPO ENVASADO...)</p> <p>CUCHILLA BISTURI Nº 15</p> <p>FABRICADO EN ACERO AL CARBONO</p> <p>ESTERILES, ENVASADAS INDIVIDUALMENTE</p> <p>MARCADO CE0434</p> <p>PARA MANGO 4</p> <p>Haga clic aquí para escribir texto.</p>
<p><b>MEDIDAS</b> PARA MANGO TIPO 4</p> 	<p><b>PRESENTACIÓN/UNIDAD MÍNIMA DE VENTA</b> Cantidad en caja (Ejemplo: bolsa 20u , caja 4u ....)</p> <p>CAJA DE 100 UNIDADES</p>
	<p><b>PRECIO (€/u.m.v)</b> 7.7 €</p>

**Nº artículo/Nombre:** 126/Cuchilla bisturí nº 18

**Marca:** NAHITA

**Referencia:** FMB014.1

**Proveedor:** AKRALAB

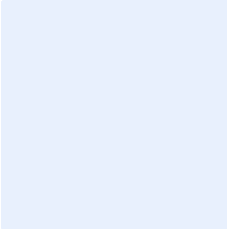
	<p><b>DESCRIPCIÓN</b></p> <p>(Debe incluir las siguientes características técnicas: MATERIAL, CAPACIDAD, RESISTENCIA, COLOR, ESPESOR, Tª MÁX-MIN, ESTERIL- NO ESTERIL, TIPO ENVASADO...)</p> <p>CUCHILLA BISTURI Nº 18</p> <p>FABRICADO EN ACERO AL CARBONO</p> <p>ESTERILES, ENVASADAS INDIVIDUALMENTE</p> <p>MARCADO CE0434</p> <p>PARA MANGO 4</p> <p>Haga clic aquí para escribir texto.</p>
<p><b>MEDIDAS</b> PARA MANGO TIPO 4</p> 	<p><b>PRESENTACIÓN/UNIDAD MÍNIMA DE VENTA</b></p> <p>Cantidad en caja (Ejemplo: bolsa 20u , caja 4u ....)</p> <p>CAJA DE 100 UNIDADES</p>
	<p><b>PRECIO (€/u.m.v)</b></p> <p>7.7 €</p>

**Nº artículo/Nombre:** 127/Cuchilla bisturí nº 20

**Marca:** NAHITA

**Referencia:** FMB015

**Proveedor:** AKRALAB

	<p><b>DESCRIPCIÓN</b> (Debe incluir las siguientes características técnicas: MATERIAL, CAPACIDAD, RESISTENCIA, COLOR, ESPESOR, Tª MÁX-MIN, ESTERIL- NO ESTERIL, TIPO ENVASADO...)</p> <p>CUCHILLA BISTURI Nº 20</p> <p>FABRICADO EN ACERO AL CARBONO</p> <p>ESTERILES, ENVASADAS INDIVIDUALMENTE</p> <p>MARCADO CE0434</p> <p>PARA MANGO 4</p> <p>Haga clic aquí para escribir texto.</p>
<p><b>MEDIDAS</b> PARA MANGO TIPO 4</p> 	<p><b>PRESENTACIÓN/UNIDAD MÍNIMA DE VENTA</b> Cantidad en caja (Ejemplo: bolsa 20u , caja 4u ....)</p> <p>CAJA DE 100 UNIDADES</p>
	<p><b>PRECIO (€/u.m.v)</b> 7.7 €</p>

**Nº artículo/Nombre:** 128/Cuchilla bisturí nº 21

**Marca:** NAHITA

**Referencia:** FMB016

**Proveedor:** AKRALAB

	<p><b>DESCRIPCIÓN</b> (Debe incluir las siguientes características técnicas: MATERIAL, CAPACIDAD, RESISTENCIA, COLOR, ESPESOR, Tª MÁX-MIN, ESTERIL- NO ESTERIL, TIPO ENVASADO...)</p> <p>CUCHILLA BISTURI Nº 21</p> <p>FABRICADO EN ACERO AL CARBONO</p> <p>ESTERILES, ENVASADAS INDIVIDUALMENTE</p> <p>MARCADO CE0434</p> <p>PARA MANGO 4</p> <p>Haga clic aquí para escribir texto.</p>
<p><b>MEDIDAS</b> PARA MANGO TIPO 4</p> 	<p><b>PRESENTACIÓN/UNIDAD MÍNIMA DE VENTA</b> Cantidad en caja (Ejemplo: bolsa 20u , caja 4u ....)</p> <p>CAJA DE 100 UNIDADES</p>
	<p><b>PRECIO (€/u.m.v)</b> 7.7 €</p>

**Nº artículo/Nombre:** 129/Cuchilla bisturí nº 22

**Marca:** NAHITA

**Referencia:** FMB017

**Proveedor:** AKRALAB

	<p><b>DESCRIPCIÓN</b> (Debe incluir las siguientes características técnicas: MATERIAL, CAPACIDAD, RESISTENCIA, COLOR, ESPESOR, Tª MÁX-MIN, ESTERIL- NO ESTERIL, TIPO ENVASADO...)</p> <p>CUCHILLA BISTURI Nº 22</p> <p>FABRICADO EN ACERO AL CARBONO</p> <p>ESTERILES, ENVASADAS INDIVIDUALMENTE</p> <p>MARCADO CE0434</p> <p>PARA MANGO 4</p> <p>Haga clic aquí para escribir texto.</p>
<p><b>MEDIDAS</b> PARA MANGO TIPO 4</p> 	<p><b>PRESENTACIÓN/UNIDAD MÍNIMA DE VENTA</b> Cantidad en caja (Ejemplo: bolsa 20u , caja 4u ....)</p> <p>CAJA DE 100 UNIDADES</p>
	<p><b>PRECIO (€/u.m.v)</b> 7.7 €</p>

**Nº artículo/Nombre:** 130/Cuchilla bisturí nº 23

**Marca:** NAHITA

**Referencia:** FMB018

**Proveedor:** AKRALAB

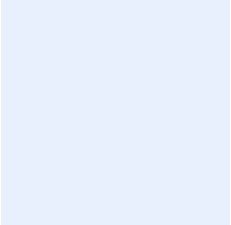
	<p><b>DESCRIPCIÓN</b> (Debe incluir las siguientes características técnicas: MATERIAL, CAPACIDAD, RESISTENCIA, COLOR, ESPESOR, Tª MÁX-MIN, ESTERIL- NO ESTERIL, TIPO ENVASADO...)</p> <p>CUCHILLA BISTURI Nº 23</p> <p>FABRICADO EN ACERO AL CARBONO</p> <p>ESTERILES, ENVASADAS INDIVIDUALMENTE</p> <p>MARCADO CE0434</p> <p>PARA MANGO 4</p> <p>Haga clic aquí para escribir texto.</p>
<p><b>MEDIDAS</b> PARA MANGO TIPO 4</p> 	<p><b>PRESENTACIÓN/UNIDAD MÍNIMA DE VENTA</b> Cantidad en caja (Ejemplo: bolsa 20u , caja 4u ....)</p> <p>CAJA DE 100 UNIDADES</p>
	<p><b>PRECIO (€/u.m.v)</b> 7.7 €</p>

**Nº artículo/Nombre:** 131/Cuchilla bisturí nº 24

**Marca:** NAHITA

**Referencia:** FMB019

**Proveedor:** AKRALAB

	<p><b>DESCRIPCIÓN</b> (Debe incluir las siguientes características técnicas: MATERIAL, CAPACIDAD, RESISTENCIA, COLOR, ESPESOR, Tª MÁX-MIN, ESTERIL- NO ESTERIL, TIPO ENVASADO...)</p> <p>CUCHILLA BISTURI Nº 24</p> <p>FABRICADO EN ACERO AL CARBONO</p> <p>ESTERILES, ENVASADAS INDIVIDUALMENTE</p> <p>MARCADO CE0434</p> <p>PARA MANGO 4</p> <p>Haga clic aquí para escribir texto.</p>
<p><b>MEDIDAS</b> PARA MANGO TIPO 4</p> 	<p><b>PRESENTACIÓN/UNIDAD MÍNIMA DE VENTA</b> Cantidad en caja (Ejemplo: bolsa 20u , caja 4u ....)</p> <p>CAJA DE 100 UNIDADES</p>
	<p><b>PRECIO (€/u.m.v)</b> 7.7 €</p>



**Nº artículo/Nombre:** 132/Lancetas esteriles

**Marca:** NAHITA

**Referencia:** FMB024

**Proveedor:** AKRALAB

 <p>A box of Nahita sterile blood lancets. The box is white with a blue band across the middle. Text on the box includes 'BLOOD LANCETS', 'Stainless steel, disposable. Sterilized with gamma radiation. Sterility not guaranteed if package is broken.', 'Nahita', 'CE 0197', and '200 sterile blood lancets'. A single lancet is shown in its individual paper packaging in front of the box.</p>	<p><b>DESCRIPCIÓN</b> (Debe incluir las siguientes características técnicas: MATERIAL, CAPACIDAD, RESISTENCIA, COLOR, ESPESOR, Tª MÁX-MIN, ESTERIL- NO ESTERIL, TIPO ENVASADO...)</p> <p>LANCETAS ESTERILES</p> <p>FABRICADO EN ACERO A</p> <p>ESTERILES, ENVASADAS INDIVIDUALMENTE</p> <p>MARCADO CE0434</p> <p>DESECHABLES</p> <p>PARA TOMA DE SANGRE CAPILAR</p>
<p><b>MEDIDAS</b></p> 	<p><b>PRESENTACIÓN/UNIDAD MÍNIMA DE VENTA</b> Cantidad en caja (Ejemplo: bolsa 20u , caja 4u ....)</p> <p>CAJA DE 200 UNIDADES</p>
	<p><b>PRECIO (€/u.m.v)</b> 2.667 €</p>

**Nº artículo/Nombre:** 133/Lapiz punta diamante

**Marca:** NAHITA

**Referencia:** FZD003

**Proveedor:** AKRALAB

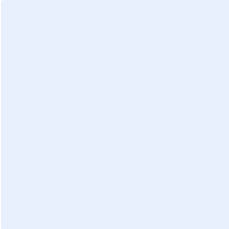
	<p><b>DESCRIPCIÓN</b> (Debe incluir las siguientes características técnicas: MATERIAL, CAPACIDAD, RESISTENCIA, COLOR, ESPESOR, Tª MÁX-MIN, ESTERIL- NO ESTERIL, TIPO ENVASADO...)</p> <p>LAPIZ PUNTA DE DIAMANTE</p> <p>PARA MARCAJE DE VIDRIO</p> <p>CON PUNTA DE DIAMANTE</p> <p>Haga clic aquí para escribir texto.</p> <p>Haga clic aquí para escribir texto.</p> <p>Haga clic aquí para escribir texto.</p>
<p><b>MEDIDAS</b></p> 	<p><b>PRESENTACIÓN/UNIDAD MÍNIMA DE VENTA</b> Cantidad en caja (Ejemplo: bolsa 20u , caja 4u ....)</p> <p>UNIDAD</p>
	<p><b>PRECIO (€/u.m.v)</b> 20.507 €</p>

**Nº artículo/Nombre:** 134/Pinza disección recta fina

**Marca:** NAHITA

**Referencia:** 900437312014

**Proveedor:** AKRALAB

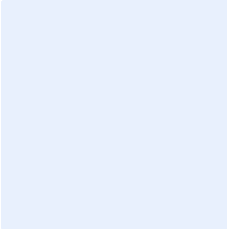
	<p><b>DESCRIPCIÓN</b> (Debe incluir las siguientes características técnicas: MATERIAL, CAPACIDAD, RESISTENCIA, COLOR, ESPESOR, Tª MÁX-MIN, ESTERIL- NO ESTERIL, TIPO ENVASADO...)</p> <p>PINZA DISECCION RECTA FINA</p> <p>FABRICADA EN ACERO INOXIDABLE</p> <p>CON DIENTES</p> <p>Haga clic aquí para escribir texto.</p> <p>Haga clic aquí para escribir texto.</p> <p>Haga clic aquí para escribir texto.</p>
<p><b>MEDIDAS</b> LONGITUD 140 mm</p> 	<p><b>PRESENTACIÓN/UNIDAD MÍNIMA DE VENTA</b> Cantidad en caja (Ejemplo: bolsa 20u , caja 4u ....)</p> <p>UNIDAD</p>
	<p><b>PRECIO (€/u.m.v)</b> 1.747 €</p>

**Nº artículo/Nombre:** 135/Pinza disección recta roma

**Marca:** NAHITA

**Referencia:** 900437302016

**Proveedor:** AKRALAB

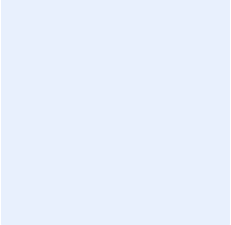
	<p><b>DESCRIPCIÓN</b> (Debe incluir las siguientes características técnicas: MATERIAL, CAPACIDAD, RESISTENCIA, COLOR, ESPESOR, Tª MÁX-MIN, ESTERIL- NO ESTERIL, TIPO ENVASADO...)</p> <p>PINZA DISECCION RECTA ROMA</p> <p>FABRICADA EN ACERO INOXIDABLE</p> <p>SIN DIENTES</p> <p>Haga clic aquí para escribir texto.</p> <p>Haga clic aquí para escribir texto.</p> <p>Haga clic aquí para escribir texto.</p>
<p><b>MEDIDAS</b> LONGITUD 140 mm</p> 	<p><b>PRESENTACIÓN/UNIDAD MÍNIMA DE VENTA</b> Cantidad en caja (Ejemplo: bolsa 20u , caja 4u ....)</p> <p>UNIDAD</p>
	<p><b>PRECIO (€/u.m.v)</b> 1.475 €</p>

**Nº artículo/Nombre:** 136/Pinza disección curva fina

**Marca:** NAHITA

**Referencia:** 900437332140

**Proveedor:** AKRALAB

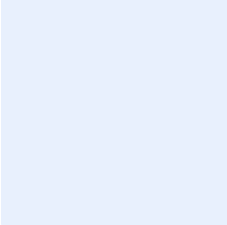
	<p><b>DESCRIPCIÓN</b> (Debe incluir las siguientes características técnicas: MATERIAL, CAPACIDAD, RESISTENCIA, COLOR, ESPESOR, Tª MÁX-MIN, ESTERIL- NO ESTERIL, TIPO ENVASADO...)</p> <p>PINZA DISECCION CURVA FINA</p> <p>FABRICADA EN ACERO INOXIDABLE</p> <p>SIN DIENTES</p> <p>Haga clic aquí para escribir texto.</p> <p>Haga clic aquí para escribir texto.</p> <p>Haga clic aquí para escribir texto.</p>
<p><b>MEDIDAS</b> LONGITUD 150 mm</p> 	<p><b>PRESENTACIÓN/UNIDAD MÍNIMA DE VENTA</b> Cantidad en caja (Ejemplo: bolsa 20u , caja 4u ....)</p> <p>UNIDAD</p>
	<p><b>PRECIO (€/u.m.v)</b> 2.40 €</p>

**Nº artículo/Nombre:** 136/Pinza disección curva roma

**Marca:** NAHITA

**Referencia:** 600477370030

**Proveedor:** AKRALAB

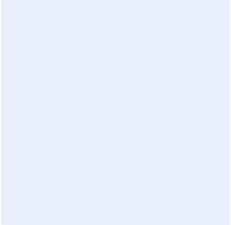
	<p><b>DESCRIPCIÓN</b> (Debe incluir las siguientes características técnicas: MATERIAL, CAPACIDAD, RESISTENCIA, COLOR, ESPESOR, Tª MÁX-MIN, ESTERIL- NO ESTERIL, TIPO ENVASADO...)</p> <p>PINZA DISECCION CURVA ROMA</p> <p>FABRICADA EN ACERO INOXIDABLE</p> <p>SIN DIENTES</p> <p>Haga clic aquí para escribir texto.</p> <p>Haga clic aquí para escribir texto.</p> <p>Haga clic aquí para escribir texto.</p>
<p><b>MEDIDAS</b> LONGITUD 150 mm</p> 	<p><b>PRESENTACIÓN/UNIDAD MÍNIMA DE VENTA</b> Cantidad en caja (Ejemplo: bolsa 20u , caja 4u ....)</p> <p>UNIDAD</p>
	<p><b>PRECIO (€/u.m.v)</b> 2.40 €</p>

**Nº artículo/Nombre:** 138/Tijeras acero inox uso general 220 mm

**Marca:** NAHITA

**Referencia:** 900437211218

**Proveedor:** AKRALAB

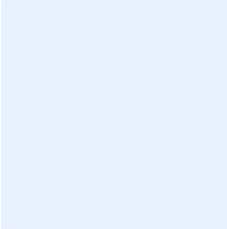
	<p><b>DESCRIPCIÓN</b></p> <p>(Debe incluir las siguientes características técnicas: MATERIAL, CAPACIDAD, RESISTENCIA, COLOR, ESPESOR, Tª MÁX-MIN, ESTERIL- NO ESTERIL, TIPO ENVASADO...)</p> <p>TIJERAS EN ACERO INOX 220 mm</p> <p>FABRICADA EN ACERO INOXIDABLE</p> <p>UNA HOJA REDONDEADA</p> <p>Haga clic aquí para escribir texto.</p> <p>Haga clic aquí para escribir texto.</p> <p>Haga clic aquí para escribir texto.</p>
<p><b>MEDIDAS</b></p> <p>LONGITUD 220mm</p> 	<p><b>PRESENTACIÓN/UNIDAD MÍNIMA DE VENTA</b></p> <p>Cantidad en caja (Ejemplo: bolsa 20u , caja 4u ....)</p> <p>UNIDAD</p>
	<p><b>PRECIO (€/u.m.v)</b></p> <p>4.667 €</p>

**Nº artículo/Nombre:** 139/Pinza universal tres dedos doble ajuste

**Marca:** NAHITA

**Referencia:** 900437211218

**Proveedor:** AKRALAB

	<p><b>DESCRIPCIÓN</b> (Debe incluir las siguientes características técnicas: MATERIAL, CAPACIDAD, RESISTENCIA, COLOR, ESPESOR, Tª MÁX-MIN, ESTERIL- NO ESTERIL, TIPO ENVASADO...)</p> <p>PINZA UNIVERSAL 3 DEDOS DOBLE AJUSTE</p> <p>FABRICADA EN METAL CON LOS DEDOS RECUBIERTOS DE PVC</p> <p>APERTURA DE 0 A 60 mm</p> <p>DOBLE AJUSTE</p> <p>Haga clic aquí para escribir texto.</p> <p>Haga clic aquí para escribir texto.</p>
<p><b>MEDIDAS</b> LONGITUD 145mm</p> <div style="background-color: #e0f0ff; width: 100px; height: 80px; margin-top: 5px;"></div>	<p><b>PRESENTACIÓN/UNIDAD MÍNIMA DE VENTA</b> Cantidad en caja (Ejemplo: bolsa 20u , caja 4u ....)</p> <p>UNIDAD</p>
	<p><b>PRECIO (€/u.m.v)</b> 9.553 €</p>



**Nº artículo/Nombre:** 140/Pinza de madera para tubos de ensayo

**Marca:** NAHITA

**Referencia:** 700477227200

**Proveedor:** AKRALAB

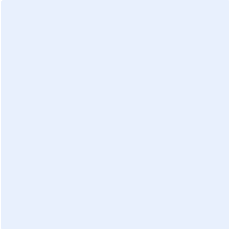
	<p><b>DESCRIPCIÓN</b> (Debe incluir las siguientes características técnicas: MATERIAL, CAPACIDAD, RESISTENCIA, COLOR, ESPESOR, Tª MÁX-MIN, ESTERIL- NO ESTERIL, TIPO ENVASADO...)</p> <p>PINZA MADERA PARA TUBOS DE ENSAYO</p> <p><b>FABRICADA EN MADERA</b></p> <p>Haga clic aquí para escribir texto.</p> <p>Haga clic aquí para escribir texto.</p> <p>Haga clic aquí para escribir texto.</p> <p>Haga clic aquí para escribir texto.</p>
<p><b>MEDIDAS</b> LONGITUD 200 mm</p> 	<p><b>PRESENTACIÓN/UNIDAD MÍNIMA DE VENTA</b> Cantidad en caja (Ejemplo: bolsa 20u , caja 4u ....)</p> <p>UNIDAD</p>
	<p><b>PRECIO (€/u.m.v)</b> 0.909 €</p>

**Nº artículo/Nombre:** 141/Jeringa desechable 1 ml con cono centrado

**Marca:** bd

**Referencia:** 704077300013

**Proveedor:** AKRALAB

	<p><b>DESCRIPCIÓN</b> (Debe incluir las siguientes características técnicas: MATERIAL, CAPACIDAD, RESISTENCIA, COLOR, ESPESOR, Tª MÁX-MIN, ESTERIL- NO ESTERIL, TIPO ENVASADO...)</p> <p>JERINGA DESECHABLE 1 ml CONO CENTRADO</p> <p>FABRICADA EN PLASTICO CON TOPE DE GOMA</p> <p>ENVASADA INDIVIDUALMENTE</p> <p>ESTERIL Y APIROGENA</p> <p>Haga clic aquí para escribir texto.</p> <p>Haga clic aquí para escribir texto.</p>
<p><b>MEDIDAS</b></p> 	<p><b>PRESENTACIÓN/UNIDAD MÍNIMA DE VENTA</b> Cantidad en caja (Ejemplo: bolsa 20u , caja 4u ....)</p> <p>CAJA DE 100</p>
	<p><b>PRECIO (€/u.m.v)</b> 13.3 €</p>

**Nº artículo/Nombre:** 142/Jeringa desechable 2 ml con cono centrado

**Marca:** INKJET

**Referencia:** 708277341021

**Proveedor:** AKRALAB



## DESCRIPCIÓN

(Debe incluir las siguientes características técnicas: MATERIAL, CAPACIDAD, RESISTENCIA, COLOR, ESPESOR, Tª MÁX-MIN, ESTERIL- NO ESTERIL, TIPO ENVASADO...)

JERINGA DESECHABLE 2 ml CONO CENTRADO

FABRICADA EN PLASTICO CON TOPE DE GOMA

ENVASADA INDIVIDUALMENTE

ESTERIL Y APIROGENA

Haga clic aquí para escribir texto.

Haga clic aquí para escribir texto.

## MEDIDAS

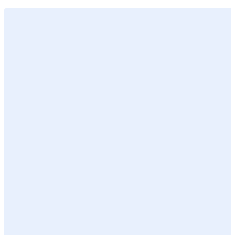

## PRESENTACIÓN/UNIDAD MÍNIMA DE VENTA

Cantidad en caja (Ejemplo: bolsa 20u , caja 4u ....)

CAJA DE 100

## PRECIO (€/u.m.v)

3.3 €

**Nº artículo/Nombre:** 143/Jeringa desechable 5 ml con cono centrado

**Marca:** INKJET

**Referencia:** 708277341040

**Proveedor:** AKRALAB

	<p><b>DESCRIPCIÓN</b> (Debe incluir las siguientes características técnicas: MATERIAL, CAPACIDAD, RESISTENCIA, COLOR, ESPESOR, Tª MÁX-MIN, ESTERIL- NO ESTERIL, TIPO ENVASADO...)</p> <p>JERINGA DESECHABLE 5 ml CONO CENTRADO</p> <p>FABRICADA EN PLASTICO CON TOPE DE GOMA</p> <p>ENVASADA INDIVIDUALMENTE</p> <p>ESTERIL Y APIROGENA</p> <p>Haga clic aquí para escribir texto.</p> <p>Haga clic aquí para escribir texto.</p>
<p><b>MEDIDAS</b></p> 	<p><b>PRESENTACIÓN/UNIDAD MÍNIMA DE VENTA</b> Cantidad en caja (Ejemplo: bolsa 20u , caja 4u ....)</p> <p>CAJA DE 100</p>
	<p><b>PRECIO (€/u.m.v)</b> 2.8 €</p>

**Nº artículo/Nombre:** 144/Jeringa desechable 10 ml con cono centrado

**Marca:** TERUMO

**Referencia:** 71847710ES08

**Proveedor:** AKRALAB

	<p><b>DESCRIPCIÓN</b> (Debe incluir las siguientes características técnicas: MATERIAL, CAPACIDAD, RESISTENCIA, COLOR, ESPESOR, Tª MÁX-MIN, ESTERIL- NO ESTERIL, TIPO ENVASADO...)</p> <p>JERINGA DESECHABLE 10 ml CONO CENTRADO</p> <p>FABRICADA EN PLASTICO CON TOPE DE GOMA</p> <p>ENVASADA INDIVIDUALMENTE</p> <p>ESTERIL Y APIROGENA</p> <p>Haga clic aquí para escribir texto.</p> <p>Haga clic aquí para escribir texto.</p>
<p><b>MEDIDAS</b></p> 	<p><b>PRESENTACIÓN/UNIDAD MÍNIMA DE VENTA</b> Cantidad en caja (Ejemplo: bolsa 20u , caja 4u ....)</p> <p>CAJA DE 100</p>
	<p><b>PRECIO (€/u.m.v)</b> 9.5 €</p>

**Nº artículo/Nombre:** 145/Jeringa VIDRIO ESTERELIZABLE 5 ml cono luer

**Marca:** KRAPE

**Referencia:** 000010JERVID

**Proveedor:** AKRALAB

	<p><b>DESCRIPCIÓN</b> (Debe incluir las siguientes características técnicas: MATERIAL, CAPACIDAD, RESISTENCIA, COLOR, ESPESOR, Tª MÁX-MIN, ESTERIL- NO ESTERIL, TIPO ENVASADO...)</p> <p>JERINGA VIDRIO CONO LUER ESTERILIZABLE 5 ml</p> <p>FABRICADA EN VIDRIO DE ALTA RESISTENCIA</p> <p>ESTERILIZABLE A 121 °</p> <p>CONO LUER METALICO</p> <p>Haga clic aquí para escribir texto.</p> <p>Haga clic aquí para escribir texto.</p>
<p><b>MEDIDAS</b></p> 	<p><b>PRESENTACIÓN/UNIDAD MÍNIMA DE VENTA</b> Cantidad en caja (Ejemplo: bolsa 20u , caja 4u ....)</p> <p>UNIDAD</p>
	<p><b>PRECIO (€/u.m.v)</b> 7.5 €</p>

**Nº artículo/Nombre:** 146/ Filtro jeringa celulosa 0.2 um

**Marca:** FILTERLAB

**Referencia:** JCA022025N

**Proveedor:** AKRALAB



## DESCRIPCIÓN

(Debe incluir las siguientes características técnicas: MATERIAL, CAPACIDAD, RESISTENCIA, COLOR, ESPESOR, Tª MÁX-MIN, ESTERIL- NO ESTERIL, TIPO ENVASADO...)

FILTRO JERINGA CELULOSA 0.2 um

FILTRO DE ACETATO DE CELULOSA DE 0,2 um DE PORO

CARCASA EXTERNA DE POLIPROPILENO

DIAMETRO 25 mm

Haga clic aquí para escribir texto.

Haga clic aquí para escribir texto.

## MEDIDAS

DIAMETRO 25 mm; PORO 0,2 um

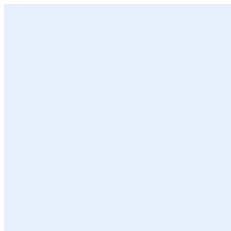

## PRESENTACIÓN/UNIDAD MÍNIMA DE VENTA

Cantidad en caja (Ejemplo: bolsa 20u , caja 4u ....)

CAJA DE 100

## PRECIO (€/u.m.v)

77.467 €

**Nº artículo/Nombre:** 147/ Filtro jeringa celulosa 0.45 um

**Marca:** FILTERLAB

**Referencia:** JCA045025N

**Proveedor:** AKRALAB



## DESCRIPCIÓN

(Debe incluir las siguientes características técnicas: MATERIAL, CAPACIDAD, RESISTENCIA, COLOR, ESPESOR, Tª MÁX-MIN, ESTERIL- NO ESTERIL, TIPO ENVASADO...)

FILTRO JERINGA CELULOSA 0.45 um

FILTRO DE ACETATO DE CELULOSA DE 0,45 um DE PORO

CARCASA EXTERNA DE POLIPROPILENO

DIAMETRO 25 mm

Haga clic aquí para escribir texto.

Haga clic aquí para escribir texto.

## MEDIDAS

DIAMETRO 25 mm; PORO 0,45 um

## PRESENTACIÓN/UNIDAD MÍNIMA DE VENTA

Cantidad en caja (Ejemplo: bolsa 20u , caja 4u ....)

CAJA DE 100

## PRECIO (€/u.m.v)

77.467 €



**Nº artículo/Nombre:** 150/ Filtro jeringa nylon 0.2 um

**Marca:** FRISENPETTE

**Referencia:** 74327725N022

**Proveedor:** AKRALAB



## DESCRIPCIÓN

(Debe incluir las siguientes características técnicas: MATERIAL, CAPACIDAD, RESISTENCIA, COLOR, ESPESOR, Tª MÁX-MIN, ESTERIL- NO ESTERIL, TIPO ENVASADO...)

FILTRO JERINGA NYLON 0.2 um

FILTRO DE NYLON DE 0,2 um DE PORO

CARCASA EXTERNA DE POLIPROPILENO

DIAMETRO 25 mm

Haga clic aquí para escribir texto.

Haga clic aquí para escribir texto.

## MEDIDAS

DIAMETRO 25 mm; PORO 0,2 um

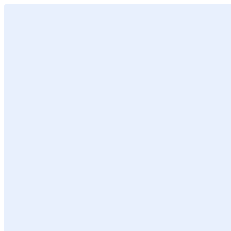

## PRESENTACIÓN/UNIDAD MÍNIMA DE VENTA

Cantidad en caja (Ejemplo: bolsa 20u , caja 4u ....)

CAJA DE 100

## PRECIO (€/u.m.v)

61.600 €

**Nº artículo/Nombre:** 151/ Filtro jeringa nylon 0.45 um

**Marca:** FRISENPETTE

**Referencia:** 743277045100

**Proveedor:** AKRALAB

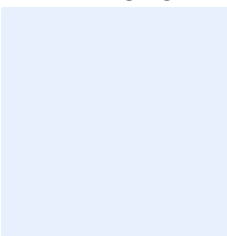
	<p><b>DESCRIPCIÓN</b> (Debe incluir las siguientes características técnicas: MATERIAL, CAPACIDAD, RESISTENCIA, COLOR, ESPESOR, Tª MÁX-MIN, ESTERIL- NO ESTERIL, TIPO ENVASADO...)</p> <p>FILTRO JERINGA NYLON 0.45 um</p> <p>FILTRO DE NYLON DE 0,45 um DE PORO</p> <p>CARCASA EXTERNA DE POLIPROPILENO</p> <p>DIAMETRO 25 mm</p> <p>Haga clic aquí para escribir texto.</p> <p>Haga clic aquí para escribir texto.</p>
<p><b>MEDIDAS</b> DIAMETRO 25 mm; PORO 0,45 um</p> 	<p><b>PRESENTACIÓN/UNIDAD MÍNIMA DE VENTA</b> Cantidad en caja (Ejemplo: bolsa 20u , caja 4u ....)</p> <p>CAJA DE 100</p>
	<p><b>PRECIO (€/u.m.v)</b> 64.107 €</p>

**Nº artículo/Nombre:** 152/Aguja hipodérmica 0,5x16 mm

**Marca:** TERUMO

**Referencia:** 718477001487

**Proveedor:** AKRALAB



## DESCRIPCIÓN

(Debe incluir las siguientes características técnicas: MATERIAL, CAPACIDAD, RESISTENCIA, COLOR, ESPESOR, Tª MÁX-MIN, ESTERIL- NO ESTERIL, TIPO ENVASADO...)

AGUJA HIPODERMICA 0,5X16 mm

FABRICADA EN ACERO CON PULIDO ELECTRONICO

ENVASADAS INDIVIDUALMENTE

ESTERILES Y APIROGENAS

Haga clic aquí para escribir texto.

Haga clic aquí para escribir texto.

## MEDIDAS

0,5 X 16 mm

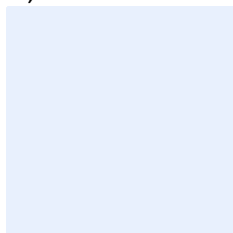

## PRESENTACIÓN/UNIDAD MÍNIMA DE VENTA

Cantidad en caja (Ejemplo: bolsa 20u , caja 4u ....)

CAJA DE 100

## PRECIO (€/u.m.v)

2.8 €

**Nº artículo/Nombre:** 153/Aguja hipodérmica 0,8x25 mm

**Marca:** TERUMO

**Referencia:** 718477125R08

**Proveedor:** AKRALAB

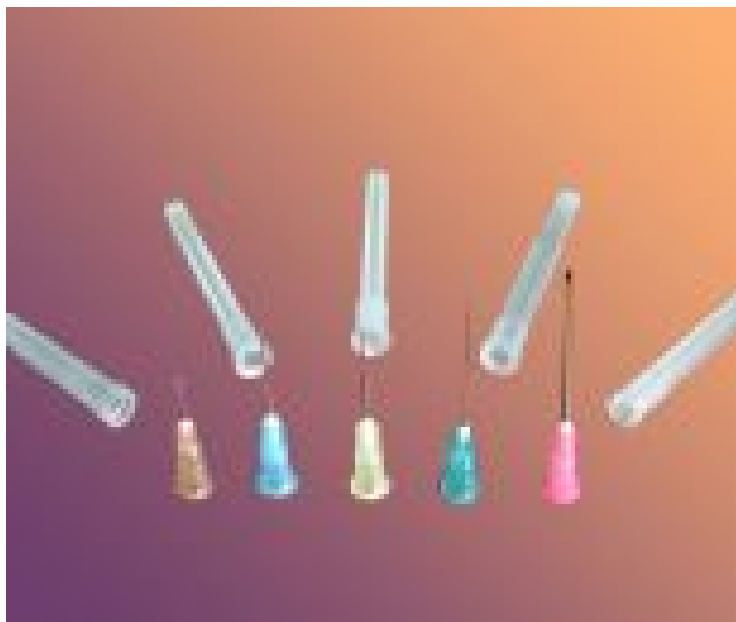

## DESCRIPCIÓN

(Debe incluir las siguientes características técnicas: MATERIAL, CAPACIDAD, RESISTENCIA, COLOR, ESPESOR, Tª MÁX-MIN, ESTERIL- NO ESTERIL, TIPO ENVASADO...)

AGUJA HIPODERMICA 0,8X25 mm

FABRICADA EN ACERO CON PULIDO ELECTRONICO

ENVASADAS INDIVIDUALMENTE

ESTERILES Y APIROGENAS

Haga clic aquí para escribir texto.

Haga clic aquí para escribir texto.

## MEDIDAS

0,8 X 25 mm

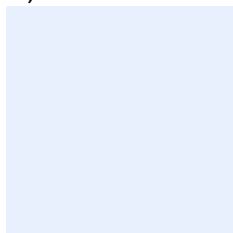

## PRESENTACIÓN/UNIDAD MÍNIMA DE VENTA

Cantidad en caja (Ejemplo: bolsa 20u , caja 4u ....)

CAJA DE 100

## PRECIO (€/u.m.v)

2.7 €

**Nº artículo/Nombre:** 154/Aguja hipodérmica 0,8x40 mm

**Marca:** TERUMO

**Referencia:** 718477138R08

**Proveedor:** AKRALAB



## DESCRIPCIÓN

(Debe incluir las siguientes características técnicas: MATERIAL, CAPACIDAD, RESISTENCIA, COLOR, ESPESOR, Tª MÁX-MIN, ESTERIL- NO ESTERIL, TIPO ENVASADO...)

AGUJA HIPODERMICA 0,8X40 mm

FABRICADA EN ACERO CON PULIDO ELECTRONICO

ENVASADAS INDIVIDUALMENTE

ESTERILES Y APIROGENAS

Haga clic aquí para escribir texto.

Haga clic aquí para escribir texto.

## MEDIDAS

0,8 X 40 mm

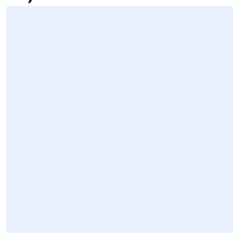

## PRESENTACIÓN/UNIDAD MÍNIMA DE VENTA

Cantidad en caja (Ejemplo: bolsa 20u , caja 4u ....)

CAJA DE 100

## PRECIO (€/u.m.v)

3.2 €

**Nº artículo/Nombre:** 155/Aguja hipodérmica 13X0.3 mm

**Marca:** BRAUN

**Referencia:** 943923740009

**Proveedor:** AKRALAB



## DESCRIPCIÓN

(Debe incluir las siguientes características técnicas: MATERIAL, CAPACIDAD, RESISTENCIA, COLOR, ESPESOR, Tª MÁX-MIN, ESTERIL- NO ESTERIL, TIPO ENVASADO...)

AGUJA HIPODERMICA 0,3X13 mm

FABRICADA EN ACERO CON PULIDO ELECTRONICO

ENVASADAS INDIVIDUALMENTE

ESTERILES Y APIROGENAS

Haga clic aquí para escribir texto.

Haga clic aquí para escribir texto.

## MEDIDAS

0,3 X 13 mm

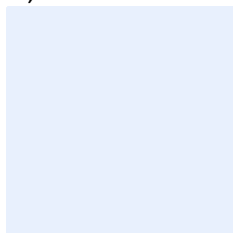

## PRESENTACIÓN/UNIDAD MÍNIMA DE VENTA

Cantidad en caja (Ejemplo: bolsa 20u , caja 4u ....)

CAJA DE 100

## PRECIO (€/u.m.v)

3.9 €

**Nº artículo/Nombre:** 156/Aguja hipodérmica 13X0.4mm

**Marca:** BD

**Referencia:** 154-054

**Proveedor:** AKRALAB

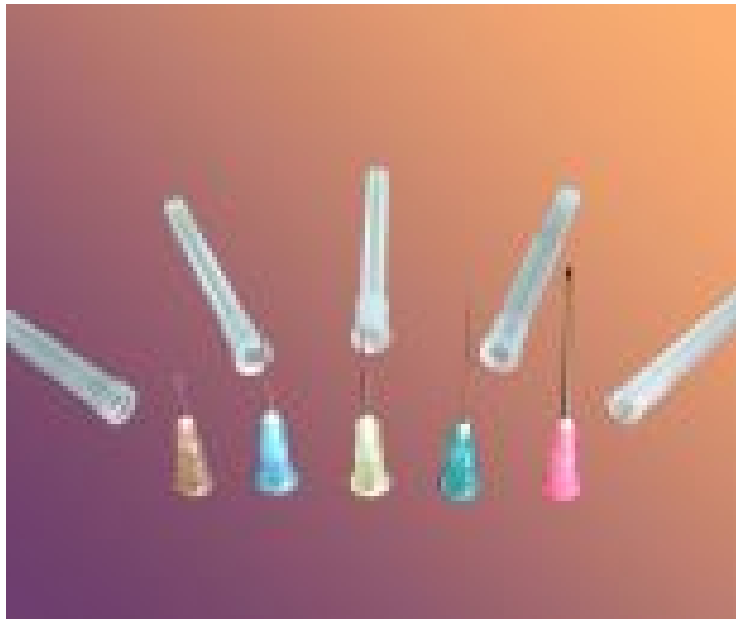

## DESCRIPCIÓN

(Debe incluir las siguientes características técnicas: MATERIAL, CAPACIDAD, RESISTENCIA, COLOR, ESPESOR, Tº MÁX-MIN, ESTERIL- NO ESTERIL, TIPO ENVASADO...)

AGUJA HIPODERMICA 0,4X13 mm

FABRICADA EN ACERO CON PULIDO ELECTRONICO

ENVASADAS INDIVIDUALMENTE

ESTERILES Y APIROGENAS

Haga clic aquí para escribir texto.

Haga clic aquí para escribir texto.

## MEDIDAS

0,4 X 13 mm

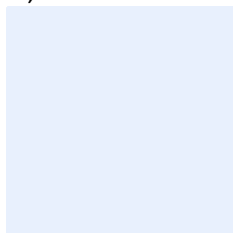

## PRESENTACIÓN/UNIDAD MÍNIMA DE VENTA

Cantidad en caja (Ejemplo: bolsa 20u , caja 4u ....)

CAJA DE 100

## PRECIO (€/u.m.v)

4.5 €

**Nº artículo/Nombre:** 157/Cristalizador de 500 ml. con pico.

**Marca:** ENDOGLASS

**Referencia:** CNL006

**Proveedor:** AKRALAB



## DESCRIPCIÓN

(Debe incluir las siguientes características técnicas: MATERIAL, CAPACIDAD, RESISTENCIA, COLOR, ESPESOR, Tª MÁX-MIN, ESTERIL- NO ESTERIL, TIPO ENVASADO...)

CRISTALIZADOR 500 ml CON PICO

ABRICADO EN VIDRIO BOROSILICATO

DIAMETRO 120 mm

ALTURA 65 mm

Haga clic aquí para escribir texto.

Haga clic aquí para escribir texto.

Haga clic aquí para escribir texto.

## MEDIDAS

DIAMETRO 120 mm; ALTURA 65 mm

## PRESENTACIÓN/UNIDAD MÍNIMA DE VENTA

Cantidad en caja (Ejemplo: bolsa 20u , caja 4u ....)

UNIDAD

## PRECIO (€/u.m.v)

8,547 €



**Nº artículo/Nombre:** 158/Cristalizador de 900 ml. con pico.

**Marca:** ENDOGLASS

**Referencia:** CNL007

**Proveedor:** AKRALAB



## DESCRIPCIÓN

(Debe incluir las siguientes características técnicas: MATERIAL, CAPACIDAD, RESISTENCIA, COLOR, ESPESOR, Tª MÁX-MIN, ESTERIL- NO ESTERIL, TIPO ENVASADO...)

CRISTALIZADOR 900 ml CON PICO

ABRICADO EN VIDRIO BOROSILICATO

DIAMETRO 150 mm

ALTURA 75 mm

Haga clic aquí para escribir texto.

Haga clic aquí para escribir texto.

Haga clic aquí para escribir texto.

## MEDIDAS

DIAMETRO 150 mm; ALTURA 75 mm

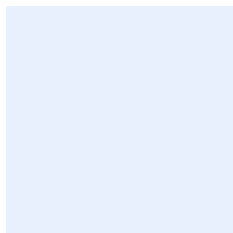

## PRESENTACIÓN/UNIDAD MÍNIMA DE VENTA

Cantidad en caja (Ejemplo: bolsa 20u , caja 4u ....)

UNIDAD

## PRECIO (€/u.m.v)

10,509 €

**Nº artículo/Nombre:** 159/Cristalizador con reborde vidrio reforzado 250 ml.

**Marca:** ENDOGLASS

**Referencia:** CNN002

**Proveedor:** AKRALAB

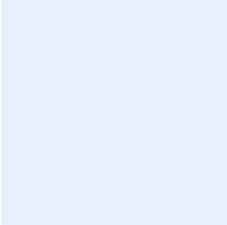
	<p><b>DESCRIPCIÓN</b> (Debe incluir las siguientes características técnicas: MATERIAL, CAPACIDAD, RESISTENCIA, COLOR, ESPESOR, Tª MÁX-MIN, ESTERIL- NO ESTERIL, TIPO ENVASADO...)</p> <p>CRISTALIZADOR CON REBORDE 250 ml VIDRIO REFORZADO</p> <p>ABRICADO EN VIDRIO GRUESO PENSADO</p> <p>DIAMETRO 100 mm</p> <p>ALTURA 55 mm</p> <p>Haga clic aquí para escribir texto.</p> <p>Haga clic aquí para escribir texto.</p> <p>Haga clic aquí para escribir texto.</p>
<p><b>MEDIDAS</b> DIAMETRO 100 mm; ALTURA 55 mm</p> 	<p><b>PRESENTACIÓN/UNIDAD MÍNIMA DE VENTA</b> Cantidad en caja (Ejemplo: bolsa 20u , caja 4u ....)</p> <p>UNIDAD</p>
	<p><b>PRECIO (€/u.m.v)</b> 7,867 €</p>

**Nº artículo/Nombre:** 160/Frasco cuadrado 100 ml con tapa y rosca

**Marca:** HIRSCHMANN

**Referencia:** 7230180

**Proveedor:** AKRALAB



## DESCRIPCIÓN

(Debe incluir las siguientes características técnicas: MATERIAL, CAPACIDAD, RESISTENCIA, COLOR, ESPESOR, Tª MÁX-MIN, ESTERIL- NO ESTERIL, TIPO ENVASADO...)

FRASCO CUADRADO 100 ML CON TAPA Y ROSCA

ABRICADO EN VIDRIO SCHOTT DURAN

CON GRADUACION, TAPON AZUL DE PP, ROSCA DIN Y ANILLO DE VERTIDO. ROSCA GL32

ALTA RESISTENCIA QUIMICA Y TERMICA

MINIMA DILATACION TERMICA, LO QUE LE CONFIERE ALTA RESISTENCIA FRENTE A CAMBIOS DE TEMPERATURA

AUTOCLAVABLE

FABRICADO SEGÚN ISO 4796

## MEDIDAS

ANCHURA CARA:50 mm; ALTURA: 109 mm; ROSCA: GL32

## PRESENTACIÓN/UNIDAD MÍNIMA DE VENTA

Cantidad en caja (Ejemplo: bolsa 20u , caja 4u ....)

UNIDAD

## PRECIO (€/u.m.v)

4,773 €

**Nº artículo/Nombre:** 161/Frasco cuadrado 250 ml con tapa y rosca

**Marca:** HIRSCHMANN

**Referencia:** 7230186

**Proveedor:** AKRALAB



## DESCRIPCIÓN

(Debe incluir las siguientes características técnicas: MATERIAL, CAPACIDAD, RESISTENCIA, COLOR, ESPESOR, Tª MÁX-MIN, ESTERIL- NO ESTERIL, TIPO ENVASADO...)

FRASCO CUADRADO 250 ML CON TAPA Y ROSCA

ABRICADO EN VIDRIO SCHOTT DURAN

CON GRADUACION, TAPON AZUL DE PP, ROSCA DIN Y ANILLO DE VERTIDO. ROSCA GL45

ALTA RESISTENCIA QUIMICA Y TERMICA

MINIMA DILATACION TERMICA, LO QUE LE CONFIERE ALTA RESISTENCIA FRENTE A CAMBIOS DE TEMPERATURA

AUTOCLAVABLE

FABRICADO SEGÚN ISO 4796

## MEDIDAS

ANCHURA CARA:64 mm; ALTURA: 143 mm; ROSCA: GL45

## PRESENTACIÓN/UNIDAD MÍNIMA DE VENTA

Cantidad en caja (Ejemplo: bolsa 20u , caja 4u ....)

UNIDAD

## PRECIO (€/u.m.v)

5,347 €

**Nº artículo/Nombre:** 162/Frasco cuadrado 500 ml con tapa y rosca

**Marca:** HIRSCHMANN

**Referencia:** 7230190

**Proveedor:** AKRALAB



## DESCRIPCIÓN

(Debe incluir las siguientes características técnicas: MATERIAL, CAPACIDAD, RESISTENCIA, COLOR, ESPESOR, Tª MÁX-MIN, ESTERIL- NO ESTERIL, TIPO ENVASADO...)

FRASCO CUADRADO 5000 ML CON TAPA Y ROSCA

ABRICADO EN VIDRIO SCHOTT DURAN

CON GRADUACION, TAPON AZUL DE PP, ROSCA DIN Y ANILLO DE VERTIDO. ROSCA GL45

ALTA RESISTENCIA QUIMICA Y TERMICA

MINIMA DILATACION TERMICA, LO QUE LE CONFIERE ALTA RESISTENCIA FRENTE A CAMBIOS DE TEMPERATURA

AUTOCLAVABLE

FABRICADO SEGÚN ISO 4796

## MEDIDAS

ANCHURA CARA:78 mm; ALTURA: 181 mm; ROSCA: GL45

## PRESENTACIÓN/UNIDAD MÍNIMA DE VENTA

Cantidad en caja (Ejemplo: bolsa 20u , caja 4u ....)

UNIDAD

## PRECIO (€/u.m.v)

6,733 €

**Nº artículo/Nombre:** 163/Frasco cuadrado 1000 ml con tapa y rosca

**Marca:** HIRSCHMANN

**Referencia:** 7230193

**Proveedor:** AKRALAB



## DESCRIPCIÓN

(Debe incluir las siguientes características técnicas: MATERIAL, CAPACIDAD, RESISTENCIA, COLOR, ESPESOR, Tª MÁX-MIN, ESTERIL- NO ESTERIL, TIPO ENVASADO...)

FRASCO CUADRADO 1000 ML CON TAPA Y ROSCA

ABRICADO EN VIDRIO SCHOTT DURAN

CON GRADUACION, TAPON AZUL DE PP, ROSCA DIN Y ANILLO DE VERTIDO. ROSCA GL45

ALTA RESISTENCIA QUIMICA Y TERMICA

MINIMA DILATACION TERMICA, LO QUE LE CONFIERE ALTA RESISTENCIA FRENTE A CAMBIOS DE TEMPERATURA

AUTOCLAVABLE

FABRICADO SEGÚN ISO 4796

## MEDIDAS

ANCHURA CARA:94 mm; ALTURA: 222 mm; ROSCA: GL45

## PRESENTACIÓN/UNIDAD MÍNIMA DE VENTA

Cantidad en caja (Ejemplo: bolsa 20u , caja 4u ....)

UNIDAD

## PRECIO (€/u.m.v)

9,547 €

**Nº artículo/Nombre:** 164/ Frasco vidrio ISO 100 mL.

**Marca:** GLASSCO

**Referencia:** CFB001

**Proveedor:** AKRALAB



## DESCRIPCIÓN

(Debe incluir las siguientes características técnicas: MATERIAL, CAPACIDAD, RESISTENCIA, COLOR, ESPESOR, T<sup>º</sup> MÁX-MIN, ESTERIL- NO ESTERIL, TIPO ENVASADO...)

FRASCO VIDRIO ISO 100 ml

ABRICADO EN VIDRIO SODACALCICO

CON GRADUACION, TAPON AZUL DE PP, ROSCA DIN Y ANILLO DE VERTIDO. ROSCA GL45

ALTA RESISTENCIA QUIMICA Y TERMICA

MINIMA DILATACION TERMICA, LO QUE LE CONFIERE ALTA RESISTENCIA FRENTE A CAMBIOS DE TEMPERATURA

AUTOCLAVABLE

FABRICADO SEGÚN ISO 4796

## MEDIDAS

DIAMETRO BASE 56 mm; ALTURA 105 mm

## PRESENTACIÓN/UNIDAD MÍNIMA DE VENTA

Cantidad en caja (Ejemplo: bolsa 20u , caja 4u ....)

UNIDAD

## PRECIO (€/u.m.v)

1,027 €

**Nº artículo/Nombre:** 165/ Frasco vidrio ISO 250 mL.

**Marca:** GLASSCO

**Referencia:** CFB002

**Proveedor:** AKRALAB

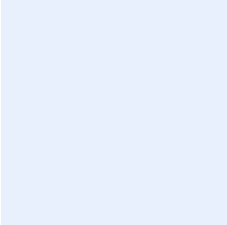
	<p><b>DESCRIPCIÓN</b>                  (Debe incluir las siguientes características técnicas: MATERIAL, CAPACIDAD, RESISTENCIA, COLOR, ESPESOR, Tª MÁX-MIN, ESTERIL- NO ESTERIL, TIPO ENVASADO...)</p> <p>FRASCO VIDRIO ISO 250 ml</p> <p>ABRICADO EN VIDRIO SODACALCICO</p> <p>CON GRADUACION, TAPON AZUL DE PP, ROSCA DIN Y ANILLO DE VERTIDO. ROSCA GL45</p> <p>ALTA RESISTENCIA QUIMICA Y TERMICA</p> <p>MINIMA DILATACION TERMICA, LO QUE LE CONFIERE ALTA RESISTENCIA FRENTE A CAMBIOS DE TEMPERATURA</p> <p>AUTOCLAVABLE</p> <p>FABRICADO SEGÚN ISO 4796</p>
<p><b>MEDIDAS</b>                  DIAMETRO BASE 70 mm; ALTURA 143 mm</p> 	<p><b>PRESENTACIÓN/UNIDAD MÍNIMA DE VENTA</b>                  Cantidad en caja (Ejemplo: bolsa 20u , caja 4u ....)</p> <p>UNIDAD</p>
	<p><b>PRECIO (€/u.m.v)</b>                  1,133 €</p>



**Nº artículo/Nombre:** 166/ Frasco vidrio ISO 500 mL.

**Marca:** GLASSCO

**Referencia:** CFB003

**Proveedor:** AKRALAB



## DESCRIPCIÓN

(Debe incluir las siguientes características técnicas: MATERIAL, CAPACIDAD, RESISTENCIA, COLOR, ESPESOR, Tª MÁX-MIN, ESTERIL- NO ESTERIL, TIPO ENVASADO...)

FRASCO VIDRIO ISO 500 ml

ABRICADO EN VIDRIO SODACALCICO

CON GRADUACION, TAPON AZUL DE PP, ROSCA DIN Y ANILLO DE VERTIDO. ROSCA GL45

ALTA RESISTENCIA QUIMICA Y TERMICA

MINIMA DILATACION TERMICA, LO QUE LE CONFIERE ALTA RESISTENCIA FRENTE A CAMBIOS DE TEMPERATURA

AUTOCLAVABLE

FABRICADO SEGÚN ISO 4796

## MEDIDAS

DIAMETRO BASE 86 mm; ALTURA 182 mm

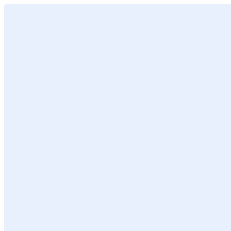

## PRESENTACIÓN/UNIDAD MÍNIMA DE VENTA

Cantidad en caja (Ejemplo: bolsa 20u , caja 4u ....)

UNIDAD

## PRECIO (€/u.m.v)

1,4 €

**Nº artículo/Nombre:** 167/ Frasco vidrio ISO 1000 mL.

**Marca:** GLASSCO

**Referencia:** CFB004

**Proveedor:** AKRALAB

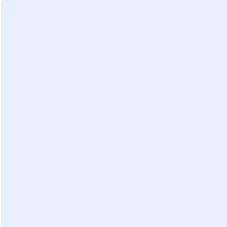
	<p><b>DESCRIPCIÓN</b> (Debe incluir las siguientes características técnicas: MATERIAL, CAPACIDAD, RESISTENCIA, COLOR, ESPESOR, Tª MÁX-MIN, ESTERIL- NO ESTERIL, TIPO ENVASADO...)</p> <p>FRASCO VIDRIO ISO 1000 ml</p> <p>ABRICADO EN VIDRIO SODACALCICO</p> <p>CON GRADUACION, TAPON AZUL DE PP, ROSCA DIN Y ANILLO DE VERTIDO. ROSCA GL45</p> <p>ALTA RESISTENCIA QUIMICA Y TERMICA</p> <p>MINIMA DILATACION TERMICA, LO QUE LE CONFIERE ALTA RESISTENCIA FRENTE A CAMBIOS DE TEMPERATURA</p> <p>AUTOCLAVABLE</p> <p>FABRICADO SEGÚN ISO 4796</p>
<p><b>MEDIDAS</b> DIAMETRO BASE 101 mm; ALTURA 203 mm</p> 	<p><b>PRESENTACIÓN/UNIDAD MÍNIMA DE VENTA</b> Cantidad en caja (Ejemplo: bolsa 20u , caja 4u ....)</p> <p>UNIDAD</p>
	<p><b>PRECIO (€/u.m.v)</b> 2,387 €</p>

**Nº artículo/Nombre:** 168/ Frasco vidrio ISO 2000 mL.

**Marca:** SYMAX

**Referencia:** CFB018

**Proveedor:** AKRALAB



## DESCRIPCIÓN

(Debe incluir las siguientes características técnicas: MATERIAL, CAPACIDAD, RESISTENCIA, COLOR, ESPESOR, Tª MÁX-MIN, ESTERIL- NO ESTERIL, TIPO ENVASADO...)

FRASCO VIDRIO ISO 2000 ml

ABRICADO EN VIDRIO BOROSILICATO

CON GRADUACION, TAPON AZUL DE PP, ROSCA DIN Y ANILLO DE VERTIDO. ROSCA GL45

ALTA RESISTENCIA QUIMICA Y TERMICA

MINIMA DILATACION TERMICA, LO QUE LE CONFIERE ALTA RESISTENCIA FRENTE A CAMBIOS DE TEMPERATURA

AUTOCLAVABLE

FABRICADO SEGÚN ISO 4796-1

## MEDIDAS

DIAMETRO BASE 136 mm; ALTURA 256 mm

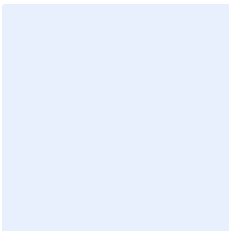

## PRESENTACIÓN/UNIDAD MÍNIMA DE VENTA

Cantidad en caja (Ejemplo: bolsa 20u , caja 4u ....)

UNIDAD

## PRECIO (€/u.m.v)

13,987 €

**Nº artículo/Nombre:** 169/ Frasco vidrio. Rosca 500 ml.Topacio.

**Marca:** AUXILAB

**Referencia:** CGG012

**Proveedor:** AKRALAB

	<p><b>DESCRIPCIÓN</b> (Debe incluir las siguientes características técnicas: MATERIAL, CAPACIDAD, RESISTENCIA, COLOR, ESPESOR, Tª MÁX-MIN, ESTERIL- NO ESTERIL, TIPO ENVASADO...)</p> <p>FRASCO VIDRIO ROSCA, 500 ml TOPACIO</p> <p>ABRICADO EN VIDRIO SODACALCICO TIPO III</p> <p>ROSCA DIN28</p> <p>CUMPLE REQUISITOS DE FARMACOPEA EUROPEA Y DE ESTADOS UNIDOS</p> <p>NO INCLUYE TAPON</p> <p>Haga clic aquí para escribir texto.</p> <p>Haga clic aquí para escribir texto.</p>
<p><b>MEDIDAS</b> DIAMETRO BASE 77 mm; ALTURA 177 mm</p> 	<p><b>PRESENTACIÓN/UNIDAD MÍNIMA DE VENTA</b> Cantidad en caja (Ejemplo: bolsa 20u , caja 4u ....)</p> <p>UNIDAD</p>
	<p><b>PRECIO (€/u.m.v)</b> 1,2 €</p>

**Nº artículo/Nombre:** 170/ Frasco vidrio. Rosca 1000 ml.Topacio.

**Marca:** AUXILAB

**Referencia:** CGG013

**Proveedor:** AKRALAB

	<p><b>DESCRIPCIÓN</b> (Debe incluir las siguientes características técnicas: MATERIAL, CAPACIDAD, RESISTENCIA, COLOR, ESPESOR, Tª MÁX-MIN, ESTERIL- NO ESTERIL, TIPO ENVASADO...)</p> <p>FRASCO VIDRIO ROSCA, 1000 ml TOPACIO</p> <p>ABRICADO EN VIDRIO SODACALCICO TIPO III</p> <p>ROSCA DIN28</p> <p>CUMPLE REQUISITOS DE FARMACOPEA EUROPEA Y DE ESTADOS UNIDOS</p> <p>NO INCLUYE TAPON</p> <p>Haga clic aquí para escribir texto.</p> <p>Haga clic aquí para escribir texto.</p>
<p><b>MEDIDAS</b> DIAMETRO BASE 97 mm; ALTURA 216 mm</p> 	<p><b>PRESENTACIÓN/UNIDAD MÍNIMA DE VENTA</b> Cantidad en caja (Ejemplo: bolsa 20u , caja 4u ....)</p> <p>UNIDAD</p>
	<p><b>PRECIO (€/u.m.v)</b> 1,947 €</p>

**Nº artículo/Nombre:** 171/Frasco cilindrico vidrio transparente con tapa roscada alrededor 20ml

**Marca:** DURAN

**Referencia:** 7220170

**Proveedor:** AKRALAB



## DESCRIPCIÓN

(Debe incluir las siguientes características técnicas: MATERIAL, CAPACIDAD, RESISTENCIA, COLOR, ESPESOR, Tª MÁX-MIN, ESTERIL- NO ESTERIL, TIPO ENVASADO...)

FRASCO CILINDRICO VIDRIO  
TRANSPARENTE CON TAPA ROSCADA 20  
ML

FABRICADO EN VIDRIO BOROSILICATO 3.3 TIPO  
DURAN, SEGÚN DIN 4796

CON TAPON Y ANILLO DE VERTIDO, ROSCA GL25

ALTA RESISTENCIA QUIMICA

ALTA RESISTENCIA TERMICA, SOPORTA CAMBIOS  
BRUSCOS DE TEMPERATURA

AUTOCLAVABLE A 140 °

CAPACIDAD REAL 25 ml

## MEDIDAS

DIAMETRO BASE (d)36 mm; ALTURA (h)70 mm

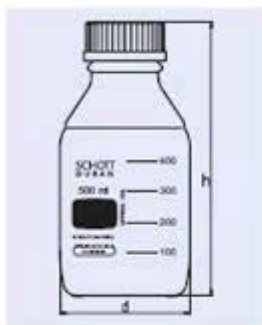

## PRESENTACIÓN/UNIDAD MÍNIMA DE VENTA

Cantidad en caja (Ejemplo: bolsa 20u , caja 4u ....)

UNIDAD

## PRECIO (€/u.m.v)

5,013 €

**Nº artículo/Nombre:** 172/Frasco cilindrico vidrio rosca 50 ml (ISO DIN 4796)

**Marca:** DURAN

**Referencia:** 7220175

**Proveedor:** AKRALAB



## DESCRIPCIÓN

(Debe incluir las siguientes características técnicas: MATERIAL, CAPACIDAD, RESISTENCIA, COLOR, ESPESOR, Tª MÁX-MIN, ESTERIL- NO ESTERIL, TIPO ENVASADO...)

FRASCO CILINDRICO VIDRIO  
TRANSPARENTE CON ROSCA 50 ml

FABRICADO EN VIDRIO BOROSILICATO 3.3 TIPO  
DURAN, SEGÚN DIN 4796

CON TAPON Y ANILLO DE VERTIDO, ROSCA GL32

ALTA RESISTENCIA QUIMICA

ALTA RESISTENCIA TERMICA, SOPORTA CAMBIOS  
BRUSCOS DE TEMPERATURA

AUTOCLAVABLE A 140 °

GRADUADO

## MEDIDAS

DIAMETRO BASE (d)46 mm; ALTURA (h)91 mm

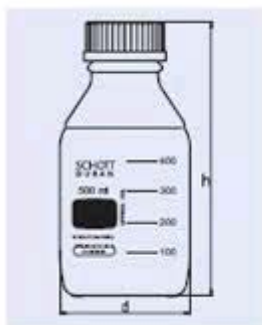

## PRESENTACIÓN/UNIDAD MÍNIMA DE VENTA

Cantidad en caja (Ejemplo: bolsa 20u , caja 4u ....)

UNIDAD

## PRECIO (€/u.m.v)

5,347 €

**Nº artículo/Nombre:** 173/Frasco cilindrico vidrio rosca 100 ml (ISO DIN 4796)

**Marca:** DURAN

**Referencia:** 7220180

**Proveedor:** AKRALAB



### DESCRIPCIÓN

(Debe incluir las siguientes características técnicas: MATERIAL, CAPACIDAD, RESISTENCIA, COLOR, ESPESOR, Tª MÁX-MIN, ESTERIL- NO ESTERIL, TIPO ENVASADO...)

FRASCO CILINDRICO VIDRIO  
TRANSPARENTE CON ROSCA 100 ml

FABRICADO EN VIDRIO BOROSILICATO 3.3 TIPO  
DURAN, SEGÚN DIN 4796

CON TAPON Y ANILLO DE VERTIDO, ROSCA GL45

ALTA RESISTENCIA QUIMICA

ALTA RESISTENCIA TERMICA, SOPORTA CAMBIOS  
BRUSCOS DE TEMPERATURA

AUTOCLAVABLE A 140 °

GRADUADO

### MEDIDAS

DIAMETRO BASE (d)56 mm; ALTURA (h)105 mm

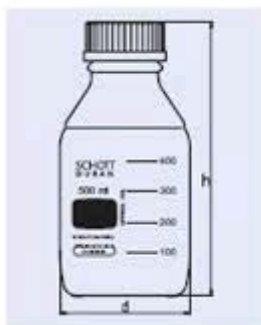

### PRESENTACIÓN/UNIDAD MÍNIMA DE VENTA

Cantidad en caja (Ejemplo: bolsa 20u , caja 4u ....)

UNIDAD

### PRECIO (€/u.m.v)

4,573 €



**Nº artículo/Nombre:** 174/Frasco cilindrico vidrio rosca 250 ml (ISO DIN 4796)

**Marca:** DURAN

**Referencia:** 7220186

**Proveedor:** AKRALAB



### DESCRIPCIÓN

(Debe incluir las siguientes características técnicas: MATERIAL, CAPACIDAD, RESISTENCIA, COLOR, ESPESOR, Tª MÁX-MIN, ESTERIL- NO ESTERIL, TIPO ENVASADO...)

FRASCO CILINDRICO VIDRIO  
TRANSPARENTE CON ROSCA 250 ml

FABRICADO EN VIDRIO BOROSILICATO 3.3 TIPO  
DURAN, SEGÚN DIN 4796

CON TAPON Y ANILLO DE VERTIDO, ROSCA GL45

ALTA RESISTENCIA QUIMICA

ALTA RESISTENCIA TERMICA, SOPORTA CAMBIOS  
BRUSCOS DE TEMPERATURA

AUTOCLAVABLE A 140 °

GRADUADO

### MEDIDAS

DIAMETRO BASE (d) 101 mm; ALTURA (h)230 mm

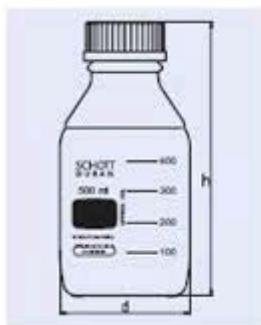

### PRESENTACIÓN/UNIDAD MÍNIMA DE VENTA

Cantidad en caja (Ejemplo: bolsa 20u , caja 4u ....)

UNIDAD

### PRECIO (€/u.m.v)

4,893 €

**Nº artículo/Nombre:** 175/Frasco cilindrico vidrio rosca 500 ml (ISO DIN 4796)

**Marca:** DURAN

**Referencia:** 7220190

**Proveedor:** AKRALAB



## DESCRIPCIÓN

(Debe incluir las siguientes características técnicas: MATERIAL, CAPACIDAD, RESISTENCIA, COLOR, ESPESOR, Tª MÁX-MIN, ESTERIL- NO ESTERIL, TIPO ENVASADO...)

FRASCO CILINDRICO VIDRIO  
TRANSPARENTE CON ROSCA 500 ml

FABRICADO EN VIDRIO BOROSILICATO 3.3 TIPO  
DURAN, SEGÚN DIN 4796

CON TAPON Y ANILLO DE VERTIDO, ROSCA GL45

ALTA RESISTENCIA QUIMICA

ALTA RESISTENCIA TERMICA, SOPORTA CAMBIOS  
BRUSCOS DE TEMPERATURA

AUTOCLAVABLE A 140 °

GRADUADO

## MEDIDAS

DIAMETRO BASE (d)86 mm; ALTURA (h)181 mm

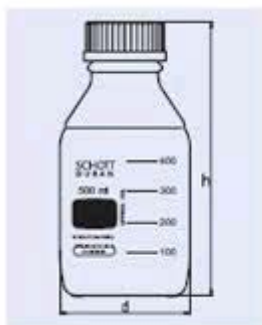

## PRESENTACIÓN/UNIDAD MÍNIMA DE VENTA

Cantidad en caja (Ejemplo: bolsa 20u , caja 4u ....)

UNIDAD

## PRECIO (€/u.m.v)

6,373 €

**Nº artículo/Nombre:** 176/Embudo rama corta 40 mm

**Marca:** ENDOGLASS

**Referencia:** PNB001

**Proveedor:** AKRALAB



## DESCRIPCIÓN

(Debe incluir las siguientes características técnicas: MATERIAL, CAPACIDAD, RESISTENCIA, COLOR, ESPESOR, Tª MÁX-MIN, ESTERIL- NO ESTERIL, TIPO ENVASADO...)

EMBUDO RAMA CORTA DIAMETRO 40 mm

FABRICADO EN VIDRIO BOROSILICATO 3.3

ANGULO DE 60º

CAPACIDAD 10 ml

Haga clic aquí para escribir texto.

Haga clic aquí para escribir texto.

## MEDIDAS

DIAMETRO 40 mm;

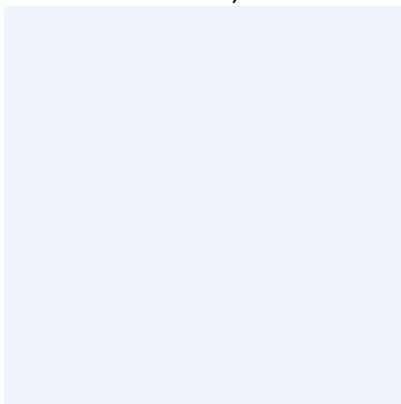

## PRESENTACIÓN/UNIDAD MÍNIMA DE VENTA

Cantidad en caja (Ejemplo: bolsa 20u , caja 4u ....)

UNIDAD

## PRECIO (€/u.m.v)

1,427 € €



**Nº artículo/Nombre:** 177/Embudo rama corta 60 mm

**Marca:** ENDOGLASS

**Referencia:** PNB003

**Proveedor:** AKRALAB



## DESCRIPCIÓN

(Debe incluir las siguientes características técnicas: MATERIAL, CAPACIDAD, RESISTENCIA, COLOR, ESPESOR, Tª MÁX-MIN, ESTERIL- NO ESTERIL, TIPO ENVASADO...)

EMBUDO RAMA CORTA DIAMETRO 60 mm

FABRICADO EN VIDRIO BOROSILICATO 3.3

ANGULO DE 60º

CAPACIDAD 100 ml

Haga clic aquí para escribir texto.

Haga clic aquí para escribir texto.

## MEDIDAS

DIAMETRO 75 mm;

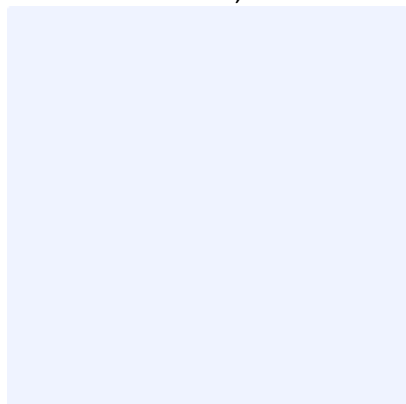

## PRESENTACIÓN/UNIDAD MÍNIMA DE VENTA

Cantidad en caja (Ejemplo: bolsa 20u , caja 4u ....)

UNIDAD

## PRECIO (€/u.m.v)

1,453 € €



**Nº artículo/Nombre:** 178/Embudo decantación vidrio 100 ml llave de teflon

**Marca:** ENDOGLASS

**Referencia:** PQB002

**Proveedor:** AKRALAB



## DESCRIPCIÓN

(Debe incluir las siguientes características técnicas: MATERIAL, CAPACIDAD, RESISTENCIA, COLOR, ESPESOR, Tª MÁX-MIN, ESTERIL- NO ESTERIL, TIPO ENVASADO...)

EMBUDO DE DECANTACION EN VIDRIO  
100 ml CON LLAVE DE TEFLON

FABRICADO EN VIDRIO BOROSILICATO 3.3

TAPON DE POLIPROPILENO

CAPACIDAD 100 ml

ESMERILADO 19/26

LLAVE DE TEFLON DE 2,5 mm

## MEDIDAS

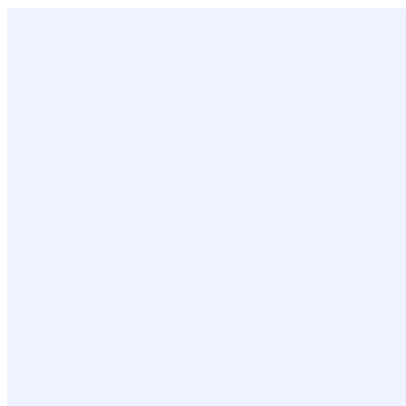

## PRESENTACIÓN/UNIDAD MÍNIMA DE VENTA

Cantidad en caja (Ejemplo: bolsa 20u , caja 4u ....)

UNIDAD

## PRECIO (€/u.m.v)

12,93 €





**Nº artículo/Nombre:** 179/Embudo decantación vidrio 250 ml llave de teflon

**Marca:** ENDOGLASS

**Referencia:** PQB004

**Proveedor:** AKRALAB

	<p><b>DESCRIPCIÓN</b> (Debe incluir las siguientes características técnicas: MATERIAL, CAPACIDAD, RESISTENCIA, COLOR, ESPESOR, Tª MÁX-MIN, ESTERIL- NO ESTERIL, TIPO ENVASADO...)</p> <p>EMBUDO DE DECANTACION EN VIDRIO 250 ml CON LLAVE DE TEFLON</p> <p>FABRICADO EN VIDRIO BOROSILICATO 3.3</p> <p>TAPON DE POLIPROPILENO</p> <p>CAPACIDAD 250 ml</p> <p>ESMERILADO 29/32</p> <p>LLAVE DE TEFLON</p>
<p><b>MEDIDAS</b></p> 	<p><b>PRESENTACIÓN/UNIDAD MÍNIMA DE VENTA</b> Cantidad en caja (Ejemplo: bolsa 20u , caja 4u ....)</p> <p>UNIDAD</p>
<p><b>PRECIO (€/u.m.v)</b> 14,707 €</p>	



**Nº artículo/Nombre:** 180/Embudo decantación vidrio 500 MI llave de teflon

**Marca:** ENDOGLASS

**Referencia:** PQB007

**Proveedor:** AKRALAB

	<p><b>DESCRIPCIÓN</b> (Debe incluir las siguientes características técnicas: MATERIAL, CAPACIDAD, RESISTENCIA, COLOR, ESPESOR, Tª MÁX-MIN, ESTERIL- NO ESTERIL, TIPO ENVASADO...)</p> <p>EMBUDO DE DECANTACION EN VIDRIO 500 ml CON LLAVE DE TEFLON</p> <p>FABRICADO EN VIDRIO BOROSILICATO 3.3</p> <p>TAPON DE POLIPROPILENO</p> <p>CAPACIDAD 500 ml</p> <p>ESMERILADO 29/32</p> <p>LLAVE DE TEFLON</p>
<p><b>MEDIDAS</b></p> 	<p><b>PRESENTACIÓN/UNIDAD MÍNIMA DE VENTA</b> Cantidad en caja (Ejemplo: bolsa 20u , caja 4u ....)</p> <p>UNIDAD</p>
<p><b>PRECIO (€/u.m.v)</b> 17,933 €</p>	



**Nº artículo/Nombre:** 181/Matraz aforado cl.A.5 mL.tap./polietil.(ISO 1042/DIN12664).

**Marca:** ENDOGLASS

**Referencia:** DDB001

**Proveedor:** AKRALAB



## DESCRIPCIÓN

(Debe incluir las siguientes características técnicas: MATERIAL, CAPACIDAD, RESISTENCIA, COLOR, ESPESOR, Tª MÁX-MIN, ESTERIL- NO ESTERIL, TIPO ENVASADO...)

MATRAZA AFORADO CLASE A 5 ml CON TAPON DE POLIETILENO (ISO1042/DIN12664)

FABRICADO EN VIDRIO SEGÚN NORMAS ISO 1042

TAPON DE POLIPROPILENO

CON CERTIFICADO DE LOTE

GRADUADO EN BLANCO

TOLERANCIA 0,025 ml

## MEDIDAS

DIAMETRO DE LA BASE: 15 mm; ALTURA 80 mm

## PRESENTACIÓN/UNIDAD MÍNIMA DE VENTA

Cantidad en caja (Ejemplo: bolsa 20u , caja 4u ....)

UNIDAD

## PRECIO (€/u.m.v)

2,2 €



**Nº artículo/Nombre:** 182/Matraz aforado cl.A.10 mL.tap./polietil.(ISO 1042/DIN12664).

**Marca:** ENDOGLASS

**Referencia:** DDB002

**Proveedor:** AKRALAB



## DESCRIPCIÓN

(Debe incluir las siguientes características técnicas: MATERIAL, CAPACIDAD, RESISTENCIA, COLOR, ESPESOR, Tª MÁX-MIN, ESTERIL- NO ESTERIL, TIPO ENVASADO...)

MATRAZA AFORADO CLASE A 10 ml CON TAPON DE POLIETILENO (ISO1042/DIN12664)

FABRICADO EN VIDRIO SEGÚN NORMAS ISO 1042

TAPON DE POLIPROPILENO

CON CERTIFICADO DE LOTE

GRADUADO EN BLANCO

TOLERANCIA 0,025 ml

## MEDIDAS

DIAMETRO DE LA BASE: 18 mm; ALTURA 90 mm

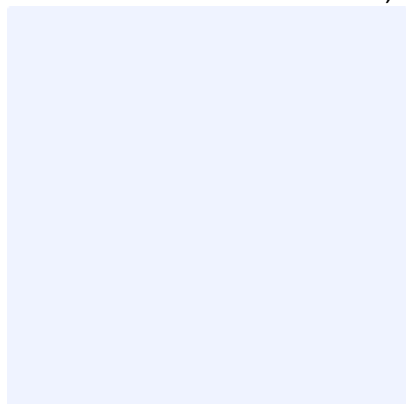

## PRESENTACIÓN/UNIDAD MÍNIMA DE VENTA

Cantidad en caja (Ejemplo: bolsa 20u , caja 4u ....)

UNIDAD

## PRECIO (€/u.m.v)

2,307 €





**Nº artículo/Nombre:** 183/Matraz aforado cl.A.25 mL.tap./polietil.(ISO 1042/DIN12664).

**Marca:** ENDOGLASS

**Referencia:** DDB003

**Proveedor:** AKRALAB



## DESCRIPCIÓN

(Debe incluir las siguientes características técnicas: MATERIAL, CAPACIDAD, RESISTENCIA, COLOR, ESPESOR, Tª MÁX-MIN, ESTERIL- NO ESTERIL, TIPO ENVASADO...)

MATRAZA AFORADO CLASE A 25 ml CON TAPON DE POLIETILENO (ISO1042/DIN12664)

FABRICADO EN VIDRIO SEGÚN NORMAS ISO 1042

TAPON DE POLIPROPILENO

CON CERTIFICADO DE LOTE

GRADUADO EN BLANCO

TOLERANCIA 0,040 ml

## MEDIDAS

DIAMETRO DE LA BASE: 25 mm; ALTURA 110 mm

## PRESENTACIÓN/UNIDAD MÍNIMA DE VENTA

Cantidad en caja (Ejemplo: bolsa 20u , caja 4u ....)

UNIDAD

## PRECIO (€/u.m.v)

2,4 €



**Nº artículo/Nombre:** 184/Matraz aforado cl.A.50 mL.tap./polietil.(ISO 1042/DIN12664).

**Marca:** ENDOGLASS

**Referencia:** DDB004

**Proveedor:** AKRALAB



## DESCRIPCIÓN

(Debe incluir las siguientes características técnicas: MATERIAL, CAPACIDAD, RESISTENCIA, COLOR, ESPESOR, Tª MÁX-MIN, ESTERIL- NO ESTERIL, TIPO ENVASADO...)

MATRAZA AFORADO CLASE A 50 ml CON TAPON DE POLIETILENO (ISO1042/DIN12664)

FABRICADO EN VIDRIO SEGÚN NORMAS ISO 1042

TAPON DE POLIPROPILENO

CON CERTIFICADO DE LOTE

GRADUADO EN BLANCO

TOLERANCIA 0,060 ml

## MEDIDAS

DIAMETRO DE LA BASE: 30 mm; ALTURA 140 mm

## PRESENTACIÓN/UNIDAD MÍNIMA DE VENTA

Cantidad en caja (Ejemplo: bolsa 20u , caja 4u ....)

UNIDAD

## PRECIO (€/u.m.v)

2,547 €



**Nº artículo/Nombre:** 186/Matraz aforado cl.A.100 mL.tap./polietil.(ISO 1042/DIN12664).

**Marca:** ENDOGLASS

**Referencia:** DDB005

**Proveedor:** AKRALAB



## DESCRIPCIÓN

(Debe incluir las siguientes características técnicas: MATERIAL, CAPACIDAD, RESISTENCIA, COLOR, ESPESOR, Tª MÁX-MIN, ESTERIL- NO ESTERIL, TIPO ENVASADO...)

MATRAZA AFORADO CLASE A 100 ml  
CON TAPON DE POLIETILENO  
(ISO1042/DIN12664)

FABRICADO EN VIDRIO SEGÚN NORMAS ISO 1042

TAPON DE POLIPROPILENO

CON CERTIFICADO DE LOTE

GRADUADO EN BLANCO

TOLERANCIA 0,100 ml

## MEDIDAS

DIAMETRO DE LA BASE: 40 mm; ALTURA 170 mm

## PRESENTACIÓN/UNIDAD MÍNIMA DE VENTA

Cantidad en caja (Ejemplo: bolsa 20u , caja 4u ....)

UNIDAD

## PRECIO (€/u.m.v)

2,987€



**Nº artículo/Nombre:** 187/Matraz aforado cl.A.250 mL.tap./polietil.(ISO 1042/DIN12664).

**Marca:** ENDOGLASS

**Referencia:** DDB007

**Proveedor:** AKRALAB



## DESCRIPCIÓN

(Debe incluir las siguientes características técnicas: MATERIAL, CAPACIDAD, RESISTENCIA, COLOR, ESPESOR, Tª MÁX-MIN, ESTERIL- NO ESTERIL, TIPO ENVASADO...)

MATRAZA AFORADO CLASE A 250 ml  
CON TAPON DE POLIETILENO  
(ISO1042/DIN12664)

FABRICADO EN VIDRIO SEGÚN NORMAS ISO 1042

TAPON DE POLIPROPILENO

CON CERTIFICADO DE LOTE

GRADUADO EN BLANCO

TOLERANCIA 0,150 ml

## MEDIDAS

DIAMETRO DE LA BASE: 50 mm; ALTURA 220 mm

## PRESENTACIÓN/UNIDAD MÍNIMA DE VENTA

Cantidad en caja (Ejemplo: bolsa 20u , caja 4u ....)

UNIDAD

## PRECIO (€/u.m.v)

4,32 €





**Nº artículo/Nombre:** 188/Matraz aforado cl.A.500 mL.tap./polietil.(ISO 1042/DIN12664).

**Marca:** ENDOGLASS

**Referencia:** DDB008

**Proveedor:** AKRALAB



## DESCRIPCIÓN

(Debe incluir las siguientes características técnicas: MATERIAL, CAPACIDAD, RESISTENCIA, COLOR, ESPESOR, Tª MÁX-MIN, ESTERIL- NO ESTERIL, TIPO ENVASADO...)

MATRAZA AFORADO CLASE A 500 ml  
CON TAPON DE POLIETILENO  
(ISO1042/DIN12664)

FABRICADO EN VIDRIO SEGÚN NORMAS ISO 1042

TAPON DE POLIPROPILENO

CON CERTIFICADO DE LOTE

GRADUADO EN BLANCO

TOLERANCIA 0,250 ml

## MEDIDAS

DIAMETRO DE LA BASE: 70 mm; ALTURA 260 mm

## PRESENTACIÓN/UNIDAD MÍNIMA DE VENTA

Cantidad en caja (Ejemplo: bolsa 20u , caja 4u ....)

UNIDAD

## PRECIO (€/u.m.v)

8,48 €



**Nº artículo/Nombre:** 189/Matraz aforado cl.A.1000 mL.tap./polietil.(ISO 1042/DIN12664).

**Marca:** ENDOGLASS

**Referencia:** DDB009

**Proveedor:** AKRALAB



## DESCRIPCIÓN

(Debe incluir las siguientes características técnicas: MATERIAL, CAPACIDAD, RESISTENCIA, COLOR, ESPESOR, Tª MÁX-MIN, ESTERIL- NO ESTERIL, TIPO ENVASADO...)

MATRAZA AFORADO CLASE A 1000 ml  
CON TAPON DE POLIETILENO  
(ISO1042/DIN12664)

FABRICADO EN VIDRIO SEGÚN NORMAS ISO 1042

TAPON DE POLIPROPILENO

CON CERTIFICADO DE LOTE

GRADUADO EN BLANCO

TOLERANCIA 0,400 ml

## MEDIDAS

DIAMETRO DE LA BASE: 85 mm; ALTURA 300 mm

## PRESENTACIÓN/UNIDAD MÍNIMA DE VENTA

Cantidad en caja (Ejemplo: bolsa 20u , caja 4u ....)

UNIDAD

## PRECIO (€/u.m.v)

13,08 €



**Nº artículo/Nombre:** 190/Matraz erlenmeyer con rosca 100 ml.

**Marca:** SYMAX

**Referencia:** CDB039

**Proveedor:** AKRALAB

	<p><b>DESCRIPCIÓN</b> (Debe incluir las siguientes características técnicas: MATERIAL, CAPACIDAD, RESISTENCIA, COLOR, ESPESOR, Tª MÁX-MIN, ESTERIL- NO ESTERIL, TIPO ENVASADO...)</p> <p>MATRAZ ERLENMEYER CON ROSCA 100 ml.</p> <p>FABRICADO EN VIDRIO SEGÚN NORMAS ISO 24450</p> <p>TAPON DE POLIPROPILENO ROSCADO AZUL GL25</p> <p>INCLUYE TAPON</p> <p>Haga clic aquí para escribir texto.</p>
<p><b>MEDIDAS</b> DIAMETRO DE LA BASE: 64 mm; ALTURA 100 mm</p> 	<p><b>PRESENTACIÓN/UNIDAD MÍNIMA DE VENTA</b> Cantidad en caja (Ejemplo: bolsa 20u , caja 4u ....)</p> <p>UNIDAD</p>
	<p><b>PRECIO (€/u.m.v)</b> 14,133 €</p>



**Nº artículo/Nombre:** 191/Matraz erlenmeyer con rosca 250 ml.

**Marca:** SYMAX

**Referencia:** CDB043

**Proveedor:** AKRALAB

	<p><b>DESCRIPCIÓN</b></p> <p>(Debe incluir las siguientes características técnicas: MATERIAL, CAPACIDAD, RESISTENCIA, COLOR, ESPESOR, Tª MÁX-MIN, ESTERIL- NO ESTERIL, TIPO ENVASADO...)</p> <p>MATRAZ ERLENMEYER CON ROSCA 250 ml.</p> <p>FABRICADO EN VIDRIO SEGÚN NORMAS ISO 24450</p> <p>TAPON DE POLIPROPILENO ROSCADO AZUL GL45</p> <p>INCLUYE TAPON</p> <p>Haga clic aquí para escribir texto.</p>
<p><b>MEDIDAS</b></p> <p>DIAMETRO DE LA BASE: 85 mm; ALTURA 150 mm</p> 	<p><b>PRESENTACIÓN/UNIDAD MÍNIMA DE VENTA</b></p> <p>Cantidad en caja (Ejemplo: bolsa 20u , caja 4u ....)</p> <p>UNIDAD</p>
	<p><b>PRECIO (€/u.m.v)</b></p> <p>15,28 €</p>





**Nº artículo/Nombre:** 192/Matraz erlenmeyer con rosca 500 ml.

**Marca:** SYMAX

**Referencia:** CDB044

**Proveedor:** AKRALAB

	<p><b>DESCRIPCIÓN</b> (Debe incluir las siguientes características técnicas: MATERIAL, CAPACIDAD, RESISTENCIA, COLOR, ESPESOR, Tª MÁX-MIN, ESTERIL- NO ESTERIL, TIPO ENVASADO...)</p> <p>MATRAZ ERLENMEYER CON ROSCA 500 ml.</p> <p>FABRICADO EN VIDRIO SEGÚN NORMAS ISO 24450</p> <p>TAPON DE POLIPROPILENO ROSCADO AZUL GL45</p> <p>INCLUYE TAPON</p> <p>Haga clic aquí para escribir texto.</p>
<p><b>MEDIDAS</b> DIAMETRO DE LA BASE: 105 mm; ALTURA 185 mm</p> 	<p><b>PRESENTACIÓN/UNIDAD MÍNIMA DE VENTA</b> Cantidad en caja (Ejemplo: bolsa 20u , caja 4u ....)</p> <p>UNIDAD</p>
	<p><b>PRECIO (€/u.m.v)</b> 16,533 €</p>



**Nº artículo/Nombre:** 193/Matraz erlenmeyer con rosca 1000 ml.

**Marca:** SYMAX

**Referencia:** CDB0445

**Proveedor:** AKRALAB

	<p><b>DESCRIPCIÓN</b></p> <p>(Debe incluir las siguientes características técnicas: MATERIAL, CAPACIDAD, RESISTENCIA, COLOR, ESPESOR, Tª MÁX-MIN, ESTERIL- NO ESTERIL, TIPO ENVASADO...)</p> <p>MATRAZ ERLENMEYER CON ROSCA 1000 ml.</p> <p>FABRICADO EN VIDRIO SEGÚN NORMAS ISO 24450</p> <p>TAPON DE POLIPROPILENO ROSCADO AZUL GL45</p> <p>INCLUYE TAPON</p> <p>Haga clic aquí para escribir texto.</p>
<p><b>MEDIDAS</b></p> <p>DIAMETRO DE LA BASE: 131 mm; ALTURA 225 mm</p> 	<p><b>PRESENTACIÓN/UNIDAD MÍNIMA DE VENTA</b></p> <p>Cantidad en caja (Ejemplo: bolsa 20u , caja 4u ....)</p> <p>UNIDAD</p>
	<p><b>PRECIO (€/u.m.v)</b></p> <p>22,2 €</p>



**Nº artículo/Nombre:** 194/Matraz erlenmeyer 50ml. Boca normal (según DIN 12380)

**Marca:** ENDOGLASS

**Referencia:** CDB013

**Proveedor:** AKRALAB

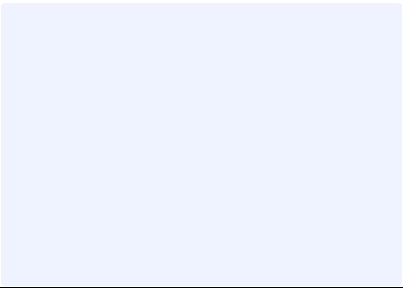
	<p><b>DESCRIPCIÓN</b> (Debe incluir las siguientes características técnicas: MATERIAL, CAPACIDAD, RESISTENCIA, COLOR, ESPESOR, Tª MÁX-MIN, ESTERIL- NO ESTERIL, TIPO ENVASADO...)</p> <p>MATRAZ ERLENMEYER 50 ml BOCA NORMAL</p> <p>FABRICADO EN VIDRIO BOROSILICATO</p> <p>SEGÚN DIN 12380</p> <p>SUPERFICIE PARA ROTULACION</p> <p>Haga clic aquí para escribir texto.</p>
<p><b>MEDIDAS</b> DIAMETRO DE LA BASE: 55 mm; ALTURA 80 mm; DIAMETRO DE LA BOCA: 23 mm</p> 	<p><b>PRESENTACIÓN/UNIDAD MÍNIMA DE VENTA</b> Cantidad en caja (Ejemplo: bolsa 20u , caja 4u ....)</p> <p>UNIDAD</p>
	<p><b>PRECIO (€/u.m.v)</b> 1,84 €</p>

**Nº artículo/Nombre:** 195/Matraz erlenmeyer 100ml. Boca normal (según DIN 12380)

**Marca:** ENDOGLASS

**Referencia:** CDB0114

**Proveedor:** AKRALAB

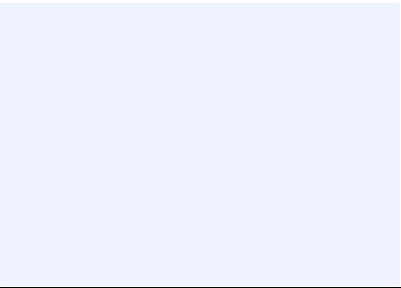
	<p><b>DESCRIPCIÓN</b> (Debe incluir las siguientes características técnicas: MATERIAL, CAPACIDAD, RESISTENCIA, COLOR, ESPESOR, Tª MÁX-MIN, ESTERIL- NO ESTERIL, TIPO ENVASADO...)</p> <p>MATRAZ ERLENMEYER 100 ml BOCA NORMAL</p> <p>FABRICADO EN VIDRIO BOROSILICATO</p> <p>SEGÚN DIN 12380</p> <p>SUPERFICIE PARA ROTULACION</p> <p>Haga clic aquí para escribir texto.</p>
<p><b>MEDIDAS</b> DIAMETRO DE LA BASE: 65 mm; ALTURA 110 mm; DIAMETRO DE LA BOCA: 30 mm</p> 	<p><b>PRESENTACIÓN/UNIDAD MÍNIMA DE VENTA</b> Cantidad en caja (Ejemplo: bolsa 20u , caja 4u ....)</p> <p>UNIDAD</p>
	<p><b>PRECIO (€/u.m.v)</b> 1,573 €</p>

**Nº artículo/Nombre:** 196/Matraz erlenmeyer 250ml. Boca normal (según DIN 12380)

**Marca:** ENDOGLASS

**Referencia:** CDB015

**Proveedor:** AKRALAB

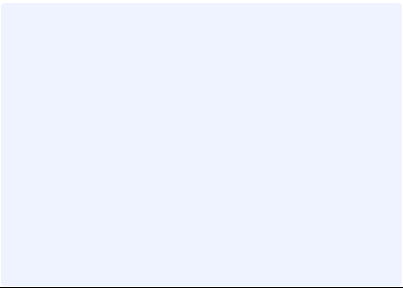
	<p><b>DESCRIPCIÓN</b> (Debe incluir las siguientes características técnicas: MATERIAL, CAPACIDAD, RESISTENCIA, COLOR, ESPESOR, Tª MÁX-MIN, ESTERIL- NO ESTERIL, TIPO ENVASADO...)</p> <p>MATRAZ ERLENMEYER 250 ml BOCA NORMAL</p> <p>FABRICADO EN VIDRIO BOROSILICATO</p> <p>SEGÚN DIN 12380</p> <p>SUPERFICIE PARA ROTULACION</p> <p>Haga clic aquí para escribir texto.</p>
<p><b>MEDIDAS</b> DIAMETRO DE LA BASE: 85 mm; ALTURA 140 mm; DIAMETRO DE LA BOCA: 32 mm</p> 	<p><b>PRESENTACIÓN/UNIDAD MÍNIMA DE VENTA</b> Cantidad en caja (Ejemplo: bolsa 20u , caja 4u ....)</p> <p>UNIDAD</p>
	<p><b>PRECIO (€/u.m.v)</b> 1,867 €</p>

**Nº artículo/Nombre:** 196/Matraz erlenmeyer 1000ml. Boca normal (según DIN 12380)

**Marca:** ENDOGLASS

**Referencia:** CDB017

**Proveedor:** AKRALAB

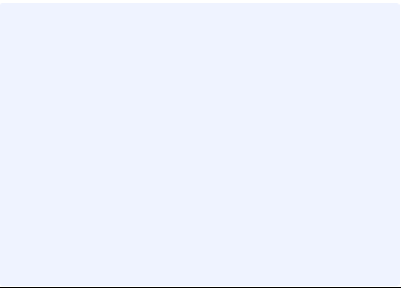
	<p><b>DESCRIPCIÓN</b> (Debe incluir las siguientes características técnicas: MATERIAL, CAPACIDAD, RESISTENCIA, COLOR, ESPESOR, Tª MÁX-MIN, ESTERIL- NO ESTERIL, TIPO ENVASADO...)</p> <p>MATRAZ ERLENMEYER 1000 ml BOCA NORMAL</p> <p>FABRICADO EN VIDRIO BOROSILICATO</p> <p>SEGÚN DIN 12380</p> <p>SUPERFICIE PARA ROTULACION</p> <p>Haga clic aquí para escribir texto.</p>
<p><b>MEDIDAS</b> DIAMETRO DE LA BASE: 130 mm; ALTURA 215 mm; DIAMETRO DE LA BOCA: 44 mm</p> 	<p><b>PRESENTACIÓN/UNIDAD MÍNIMA DE VENTA</b> Cantidad en caja (Ejemplo: bolsa 20u , caja 4u ....)</p> <p>UNIDAD</p>
	<p><b>PRECIO (€/u.m.v)</b> 4,893 €</p>



**Nº artículo/Nombre:** 198/Matraz erlenmeyer 250 ml. Boca ancha (según DIN 12380)

**Marca:** ENDOGLASS

**Referencia:** CDB027

**Proveedor:** AKRALAB

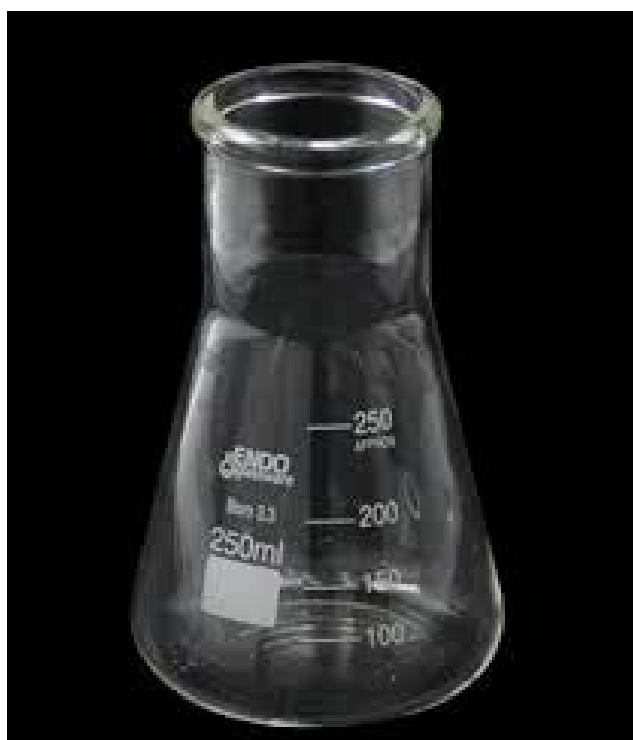

## DESCRIPCIÓN

(Debe incluir las siguientes características técnicas: MATERIAL, CAPACIDAD, RESISTENCIA, COLOR, ESPESOR, Tª MÁX-MIN, ESTERIL- NO ESTERIL, TIPO ENVASADO...)

MATRAZ ERLENMEYER 250 ml BOCA ANCHA

FABRICADO EN VIDRIO BOROSILICATO

SEGÚN DIN 12380

SUPERFICIE PARA ROTULACION

Haga clic aquí para escribir texto.

## MEDIDAS

DIAMETRO DE LA BASE: 85 mm; ALTURA 140 mm; DIAMETRO DE LA BOCA: 50 mm

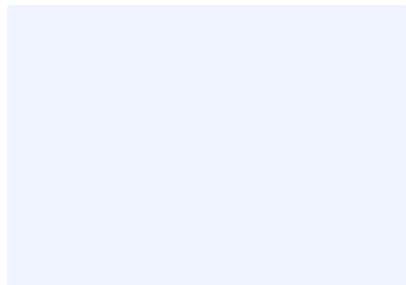

## PRESENTACIÓN/UNIDAD MÍNIMA DE VENTA

Cantidad en caja (Ejemplo: bolsa 20u , caja 4u ....)

UNIDAD

## PRECIO (€/u.m.v)

2,573 €

**Nº artículo/Nombre:** 199/Matraz erlenmeyer 500 ml. Boca ancha (según DIN 12380)

**Marca:** ENDOGLASS

**Referencia:** CDB028

**Proveedor:** AKRALAB



## DESCRIPCIÓN

(Debe incluir las siguientes características técnicas: MATERIAL, CAPACIDAD, RESISTENCIA, COLOR, ESPESOR, Tª MÁX-MIN, ESTERIL- NO ESTERIL, TIPO ENVASADO...)

MATRAZ ERLENMEYER 500 ml BOCA ANCHA

FABRICADO EN VIDRIO BOROSILICATO

SEGÚN DIN 12380

SUPERFICIE PARA ROTULACION

Haga clic aquí para escribir texto.

## MEDIDAS

DIAMETRO DE LA BASE: 105 mm; ALTURA 170 mm;  
DIAMETRO DE LA BOCA: 50 mm

## PRESENTACIÓN/UNIDAD MÍNIMA DE VENTA

Cantidad en caja (Ejemplo: bolsa 20u , caja 4u ....)

UNIDAD

## PRECIO (€/u.m.v)

4,667 €

**Nº artículo/Nombre:** 200/Matraz erlenmeyer 1000 ml. Boca ancha (según DIN 12380)

**Marca:** ENDOGLASS

**Referencia:** CDB029

**Proveedor:** AKRALAB



## DESCRIPCIÓN

(Debe incluir las siguientes características técnicas: MATERIAL, CAPACIDAD, RESISTENCIA, COLOR, ESPESOR, Tª MÁX-MIN, ESTERIL- NO ESTERIL, TIPO ENVASADO...)

MATRAZ ERLENMEYER 1000 ml BOCA ANCHA

FABRICADO EN VIDRIO BOROSILICATO

SEGÚN DIN 12380

SUPERFICIE PARA ROTULACION

Haga clic aquí para escribir texto.

## MEDIDAS

DIAMETRO DE LA BASE: 131 mm; ALTURA 200 mm;  
DIAMETRO DE LA BOCA: 50 mm

## PRESENTACIÓN/UNIDAD MÍNIMA DE VENTA

Cantidad en caja (Ejemplo: bolsa 20u , caja 4u ....)

UNIDAD

## PRECIO (€/u.m.v)

4,773 €

**Nº artículo/Nombre:** 201/Matraz esférico 10 ml

**Marca:** ALAMO

**Referencia:** 172100

**Proveedor:** AKRALAB



## DESCRIPCIÓN

(Debe incluir las siguientes características técnicas: MATERIAL, CAPACIDAD, RESISTENCIA, COLOR, ESPESOR, Tª MÁX-MIN, ESTERIL- NO ESTERIL, TIPO ENVASADO...)

MATRAZ ESFERICO 10 ml

FABRICADO EN VIDRIO BOROSILICATO

BOCA ESMERILADA 14/23

Haga clic aquí para escribir texto.

## MEDIDAS

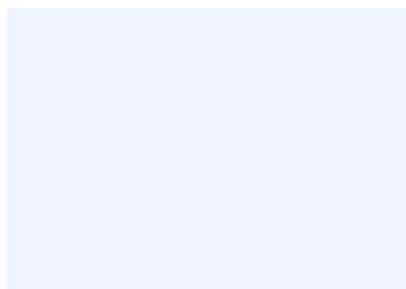

## PRESENTACIÓN/UNIDAD MÍNIMA DE VENTA

Cantidad en caja (Ejemplo: bolsa 20u , caja 4u ....)

UNIDAD

## PRECIO (€/u.m.v)

7,16 €

**Nº artículo/Nombre:** 202/Matraz esférico 25 ml

**Marca:** ALAMO

**Referencia:** 172200

**Proveedor:** AKRALAB

	<p><b>DESCRIPCIÓN</b></p> <p>(Debe incluir las siguientes características técnicas: MATERIAL, CAPACIDAD, RESISTENCIA, COLOR, ESPESOR, Tª MÁX-MIN, ESTERIL- NO ESTERIL, TIPO ENVASADO...)</p> <p>MATRAZ ESFERICO 25 ml</p> <p>FABRICADO EN VIDRIO BOROSILICATO</p> <p>BOCA ESMERILADA 14/23</p> <p>Haga clic aquí para escribir texto.</p>
<p><b>MEDIDAS</b></p> 	<p><b>PRESENTACIÓN/UNIDAD MÍNIMA DE VENTA</b></p> <p>Cantidad en caja (Ejemplo: bolsa 20u , caja 4u ....)</p> <p>UNIDAD</p>
	<p><b>PRECIO (€/u.m.v)</b></p> <p>9,307 €</p>

**Nº artículo/Nombre:** 203/Matraz esférico 50 ml

**Marca:** ALAMO

**Referencia:** 172300

**Proveedor:** AKRALAB



## DESCRIPCIÓN

(Debe incluir las siguientes características técnicas: MATERIAL, CAPACIDAD, RESISTENCIA, COLOR, ESPESOR, Tª MÁX-MIN, ESTERIL- NO ESTERIL, TIPO ENVASADO...)

MATRAZ ESFERICO 50 ml

FABRICADO EN VIDRIO BOROSILICATO

BOCA ESMERILADA 14/23

Haga clic aquí para escribir texto.

## MEDIDAS

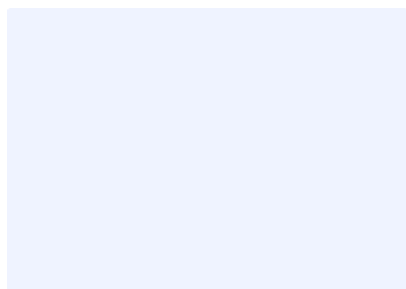

## PRESENTACIÓN/UNIDAD MÍNIMA DE VENTA

Cantidad en caja (Ejemplo: bolsa 20u , caja 4u ....)

UNIDAD

## PRECIO (€/u.m.v)

10,507 €

**Nº artículo/Nombre:** 204/Matraz esférico 100 ml

**Marca:** ALAMO

**Referencia:** 172500

**Proveedor:** AKRALAB



## DESCRIPCIÓN

(Debe incluir las siguientes características técnicas: MATERIAL, CAPACIDAD, RESISTENCIA, COLOR, ESPESOR, Tª MÁX-MIN, ESTERIL- NO ESTERIL, TIPO ENVASADO...)

MATRAZ ESFERICO 100 ml

FABRICADO EN VIDRIO BOROSILICATO

BOCA ESMERILADA 29/32

Haga clic aquí para escribir texto.

## MEDIDAS

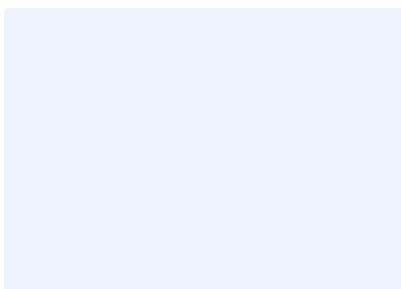

## PRESENTACIÓN/UNIDAD MÍNIMA DE VENTA

Cantidad en caja (Ejemplo: bolsa 20u , caja 4u ....)

UNIDAD

## PRECIO (€/u.m.v)

13,453 €

**Nº artículo/Nombre:** 205/Matraz esférico 250 ml

**Marca:** ALAMO

**Referencia:** 172700

**Proveedor:** AKRALAB



## DESCRIPCIÓN

(Debe incluir las siguientes características técnicas: MATERIAL, CAPACIDAD, RESISTENCIA, COLOR, ESPESOR, Tª MÁX-MIN, ESTERIL- NO ESTERIL, TIPO ENVASADO...)

MATRAZ ESFERICO 250 ml

FABRICADO EN VIDRIO BOROSILICATO

BOCA ESMERILADA 29/32

Haga clic aquí para escribir texto.

## MEDIDAS

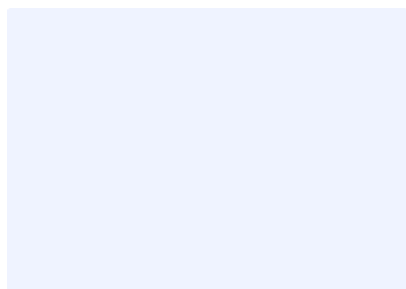

## PRESENTACIÓN/UNIDAD MÍNIMA DE VENTA

Cantidad en caja (Ejemplo: bolsa 20u , caja 4u ....)

UNIDAD

## PRECIO (€/u.m.v)

16,6 €



**Nº artículo/Nombre:** 206/Matraz esférico 1000 ml

**Marca:** ALAMO

**Referencia:** 172900

**Proveedor:** AKRALAB

	<p><b>DESCRIPCIÓN</b></p> <p>(Debe incluir las siguientes características técnicas: MATERIAL, CAPACIDAD, RESISTENCIA, COLOR, ESPESOR, Tª MÁX-MIN, ESTERIL- NO ESTERIL, TIPO ENVASADO...)</p> <p>MATRAZ ESFERICO 1000 ml</p> <p>FABRICADO EN VIDRIO BOROSILICATO</p> <p>BOCA ESMERILADA 29/32</p> <p>Haga clic aquí para escribir texto.</p>
<p><b>MEDIDAS</b></p> 	<p><b>PRESENTACIÓN/UNIDAD MÍNIMA DE VENTA</b></p> <p>Cantidad en caja (Ejemplo: bolsa 20u , caja 4u ....)</p> <p>UNIDAD</p>
<p><b>PRECIO (€/u.m.v)</b></p> <p>20,21 €</p>	

**Nº artículo/Nombre:** 207/Matraz con olica de plástico 100 ml

**Marca:** SYMAX

**Referencia:** PJH013

**Proveedor:** AKRALAB



## DESCRIPCIÓN

(Debe incluir las siguientes características técnicas: MATERIAL, CAPACIDAD, RESISTENCIA, COLOR, ESPESOR, Tª MÁX-MIN, ESTERIL- NO ESTERIL, TIPO ENVASADO...)

MATRAZ CON OLIVA DE PLASTICO DE 100 ml

FABRICADO EN VIDRIO BOROSILICATO

CON OLIVA LATERAL PARA CONEXIÓN A SISTEMA DE VACIO

FORMA ERLENMEYER

DIAMETRO OLIVA 10,5 mm

## MEDIDAS

DIAMETRO BASE 70 mm; DIAMETRO BOCA 24 mm;  
DIAMETRO OLIVA 10,5 mm

## PRESENTACIÓN/UNIDAD MÍNIMA DE VENTA

Cantidad en caja (Ejemplo: bolsa 20u , caja 4u ....)

UNIDAD

## PRECIO (€/u.m.v)

23,44 €

**Nº artículo/Nombre:** 208/Matraz con olica de plástico 250 ml

**Marca:** SYMAX

**Referencia:** PJH014

**Proveedor:** AKRALAB



## DESCRIPCIÓN

(Debe incluir las siguientes características técnicas: MATERIAL, CAPACIDAD, RESISTENCIA, COLOR, ESPESOR, Tª MÁX-MIN, ESTERIL- NO ESTERIL, TIPO ENVASADO...)

MATRAZ CON OLIVA DE PLASTICO DE 250 ml

FABRICADO EN VIDRIO BOROSILICATO

CON OLIVA LATERAL PARA CONEXIÓN A SISTEMA DE VACIO

FORMA ERLENMEYER

DIAMETRO OLIVA 14,5 mm

## MEDIDAS

DIAMETRO BASE 80 mm; DIAMETRO BOCA 35 mm;  
DIAMETRO OLIVA 14,5 mm

## PRESENTACIÓN/UNIDAD MÍNIMA DE VENTA

Cantidad en caja (Ejemplo: bolsa 20u , caja 4u ....)

UNIDAD

## PRECIO (€/u.m.v)

27,6 €

**Nº artículo/Nombre:** 209/Matraz con olica de plástico 500 ml

**Marca:** SYMAX

**Referencia:** PJH014

**Proveedor:** AKRALAB



## DESCRIPCIÓN

(Debe incluir las siguientes características técnicas: MATERIAL, CAPACIDAD, RESISTENCIA, COLOR, ESPESOR, Tª MÁX-MIN, ESTERIL- NO ESTERIL, TIPO ENVASADO...)

MATRAZ CON OLIVA DE PLASTICO DE 500 ml

FABRICADO EN VIDRIO BOROSILICATO

CON OLIVA LATERAL PARA CONEXIÓN A SISTEMA DE VACIO

FORMA ERLENMEYER

DIAMETRO OLIVA 17,5 mm

## MEDIDAS

DIAMETRO BASE 105 mm; DIAMETRO BOCA 35 mm;  
DIAMETRO OLIVA 17,5 mm

## PRESENTACIÓN/UNIDAD MÍNIMA DE VENTA

Cantidad en caja (Ejemplo: bolsa 20u , caja 4u ....)

UNIDAD

## PRECIO (€/u.m.v)



35,53 €

**Nº artículo/Nombre:** 210/Matraz esférico 2 bocas 100 ml

**Marca:** ALAMO

**Referencia:** 180100

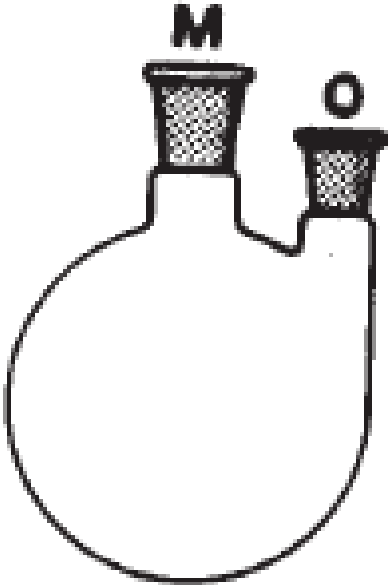
**Proveedor:** AKRALAB

	<p><b>DESCRIPCIÓN</b></p> <p>(Debe incluir las siguientes características técnicas: MATERIAL, CAPACIDAD, RESISTENCIA, COLOR, ESPESOR, Tª MÁX-MIN, ESTERIL- NO ESTERIL, TIPO ENVASADO...)</p> <p>MATRAZ ESFERICO DOS BOCAS 100 ml</p> <p>FABRICADO EN VIDRIO BOROSILICATO</p> <p>DOS BOCAS PARALELAS</p> <p>ESMERILADO BOCA CENTRAL 29/32</p> <p>ESMERILADO BOCA LATERAL 14/23</p>
<p><b>MEDIDAS</b></p> <p>ESMERILADO M:29/32; ESMERILADO O:14/23</p> 	<p><b>PRESENTACIÓN/UNIDAD MÍNIMA DE VENTA</b></p> <p>Cantidad en caja (Ejemplo: bolsa 20u , caja 4u ....)</p> <p>UNIDAD</p>
	<p><b>PRECIO (€/u.m.v)</b></p> <p>29,5 €</p>





**Nº artículo/Nombre:** 211/Matraz esférico 2 bocas 250 ml

**Marca:** ALAMO

**Referencia:** 180300

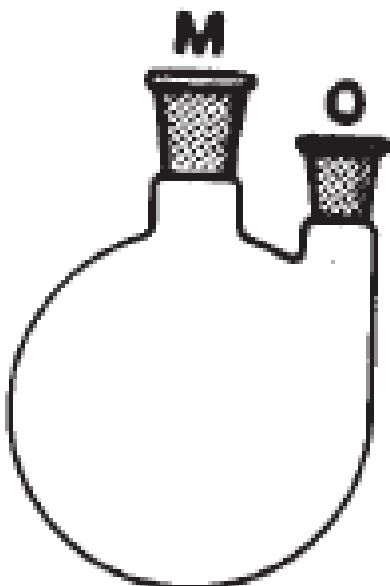
**Proveedor:** AKRALAB

	<p><b>DESCRIPCIÓN</b></p> <p>(Debe incluir las siguientes características técnicas: MATERIAL, CAPACIDAD, RESISTENCIA, COLOR, ESPESOR, Tª MÁX-MIN, ESTERIL- NO ESTERIL, TIPO ENVASADO...)</p> <p>MATRAZ ESFERICO DOS BOCAS 250 ml</p> <p>FABRICADO EN VIDRIO BOROSILICATO</p> <p>DOS BOCAS PARALELAS</p> <p>ESMERILADO BOCA CENTRAL 29/32</p> <p>ESMERILADO BOCA LATERAL 14/23</p>
<p><b>MEDIDAS</b></p> <p>ESMERILADO M:29/32; ESMERILADO O:14/23</p> 	<p><b>PRESENTACIÓN/UNIDAD MÍNIMA DE VENTA</b></p> <p>Cantidad en caja (Ejemplo: bolsa 20u , caja 4u ....)</p> <p>UNIDAD</p>
	<p><b>PRECIO (€/u.m.v)</b></p> <p>39,05 €</p>







**Nº artículo/Nombre:** 212/Matraz esférico 2 bocas 500 ml

**Marca:** ALAMO

**Referencia:** 180400

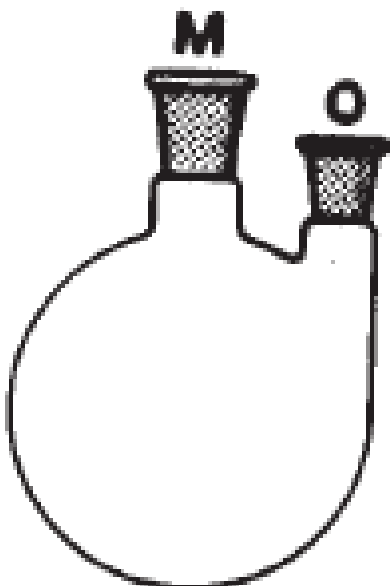
**Proveedor:** AKRALAB

	<p><b>DESCRIPCIÓN</b> (Debe incluir las siguientes características técnicas: MATERIAL, CAPACIDAD, RESISTENCIA, COLOR, ESPESOR, Tª MÁX-MIN, ESTERIL- NO ESTERIL, TIPO ENVASADO...)</p> <p>MATRAZ ESFERICO DOS BOCAS 500 ml</p> <p>FABRICADO EN VIDRIO BOROSILICATO</p> <p>DOS BOCAS PARALELAS</p> <p>ESMERILADO BOCA CENTRAL 29/32</p> <p>ESMERILADO BOCA LATERAL 14/23</p>
<p><b>MEDIDAS</b> ESMERILADO M:29/32; ESMERILADO O:14/23</p> 	<p><b>PRESENTACIÓN/UNIDAD MÍNIMA DE VENTA</b> Cantidad en caja (Ejemplo: bolsa 20u , caja 4u ....)</p> <p>UNIDAD</p>
	<p><b>PRECIO (€/u.m.v)</b> 47,0 €</p>





**Nº artículo/Nombre:** 213/Matraz esférico 3 bocas 50 ml

**Marca:** ALAMO

**Referencia:** 183000

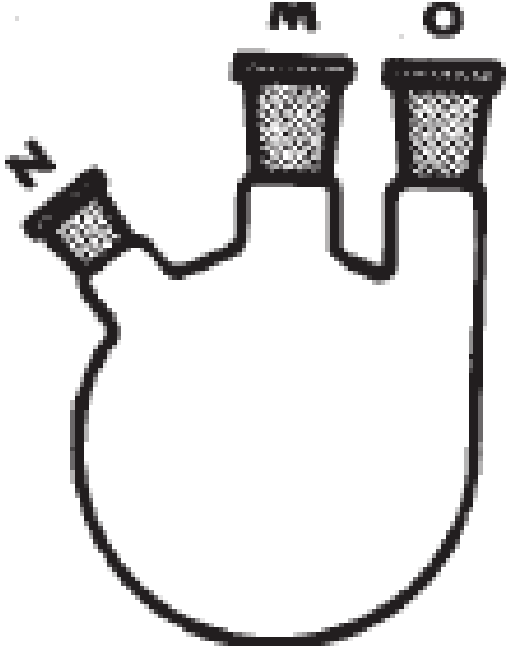
**Proveedor:** AKRALAB



	<p><b>DESCRIPCIÓN</b> (Debe incluir las siguientes características técnicas: MATERIAL, CAPACIDAD, RESISTENCIA, COLOR, ESPESOR, Tª MÁX-MIN, ESTERIL- NO ESTERIL, TIPO ENVASADO...)</p> <p>MATRAZ ESFERICO TRES BOCAS 50 ml</p> <p>FABRICADO EN VIDRIO BOROSILICATO</p> <p>DOS BOCAS PARALELAS</p> <p>ESMERILADO BOCA CENTRAL 29/32</p> <p>ESMERILADO BOCA LATERAL 29/32</p> <p>ESMERILADO BOCA LATERAL INCLINADA 14/23</p>
<p><b>MEDIDAS</b> ESMERILADO M:29/32; ESMERILADO O:29/32; ESMERILADO N: 14/23</p> 	<p><b>PRESENTACIÓN/UNIDAD MÍNIMA DE VENTA</b> Cantidad en caja (Ejemplo: bolsa 20u , caja 4u ....)</p> <p>UNIDAD</p>
	<p><b>PRECIO (€/u.m.v)</b> 59,8 €</p>

**Nº artículo/Nombre:** 214/Matraz esférico 3 bocas 250 ml

**Marca:** ALAMO

**Referencia:** 182000

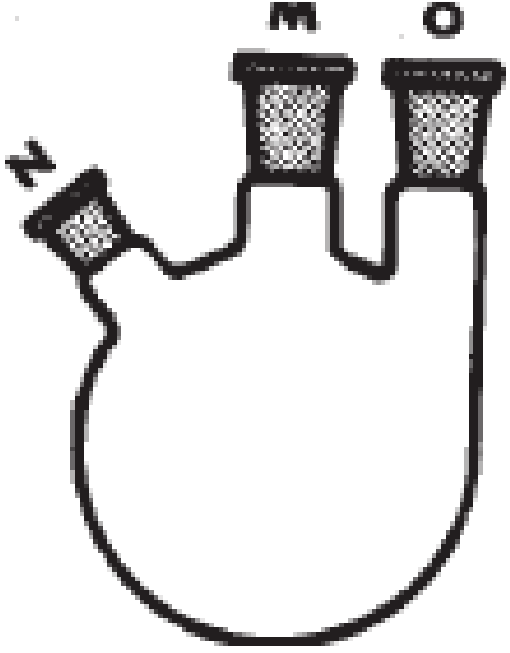
**Proveedor:** AKRALAB

	<p><b>DESCRIPCIÓN</b> (Debe incluir las siguientes características técnicas: MATERIAL, CAPACIDAD, RESISTENCIA, COLOR, ESPESOR, Tª MÁX-MIN, ESTERIL- NO ESTERIL, TIPO ENVASADO...)</p> <p>MATRAZ ESFERICO TRES BOCAS 250 ml</p> <p>FABRICADO EN VIDRIO BOROSILICATO</p> <p>DOS BOCAS PARALELAS</p> <p>ESMERILADO BOCA CENTRAL 29/32</p> <p>ESMERILADO BOCA LATERAL 14/23</p> <p>ESMERILADO BOCA LATERAL INCLINADA 14/23</p>
<p><b>MEDIDAS</b> ESMERILADO M:29/32; ESMERILADO O:14/23; ESMERILADO N: 14/23</p> 	<p><b>PRESENTACIÓN/UNIDAD MÍNIMA DE VENTA</b> Cantidad en caja (Ejemplo: bolsa 20u , caja 4u ....)</p> <p>UNIDAD</p>
	<p><b>PRECIO (€/u.m.v)</b> 50,36 €</p>

**Nº artículo/Nombre:** 215/Pipetas pasteur de vidrio 150 mm

**Marca:** AKRALAB

**Referencia:** 300423477150

**Proveedor:** AKRALAB

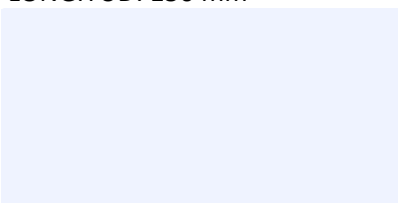
	<p><b>DESCRIPCIÓN</b> (Debe incluir las siguientes características técnicas: MATERIAL, CAPACIDAD, RESISTENCIA, COLOR, ESPESOR, Tª MÁX-MIN, ESTERIL- NO ESTERIL, TIPO ENVASADO...)</p> <p>PIPETA PASTEUR DE VIDRIO 150 MM</p> <p>FABRICADO EN VIDRIO NEUTRO LBG</p> <p>PUNTA ABIERTA</p> <p>SIN ALGODON</p> <p>NO ESTERIL</p>
<p><b>MEDIDAS</b> LONGITUD: 150 mm</p> 	<p><b>PRESENTACIÓN/UNIDAD MÍNIMA DE VENTA</b> Cantidad en caja (Ejemplo: bolsa 20u , caja 4u ....)</p> <p>CAJA 250 UNIDADES</p>
	<p><b>PRECIO (€/u.m.v)</b> 6,0 €</p>

**Nº artículo/Nombre:** 216/Pipetas pasteur de vidrio 230 mm

**Marca:** AKRALAB

**Referencia:** 300423477230

**Proveedor:** AKRALAB



### DESCRIPCIÓN

(Debe incluir las siguientes características técnicas: MATERIAL, CAPACIDAD, RESISTENCIA, COLOR, ESPESOR, Tª MÁX-MIN, ESTERIL- NO ESTERIL, TIPO ENVASADO...)

PIPETA PASTEUR DE VIDRIO 230 MM

FABRICADO EN VIDRIO NEUTRO LBG

PUNTA ABIERTA

SIN ALGODON

NO ESTERIL

### MEDIDAS

LONGITUD: 230 mm

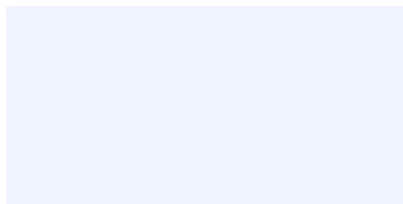

### PRESENTACIÓN/UNIDAD MÍNIMA DE VENTA

Cantidad en caja (Ejemplo: bolsa 20u , caja 4u ....)

CAJA 250 UNIDADES

### PRECIO (€/u.m.v)

6,0 €

**Nº artículo/Nombre:** 217/Pipeta volumétrica aforada 5 ml clase A iso-648

**Marca:** HIRSCHMANN

**Referencia:** 1341155

**Proveedor:** AKRALAB

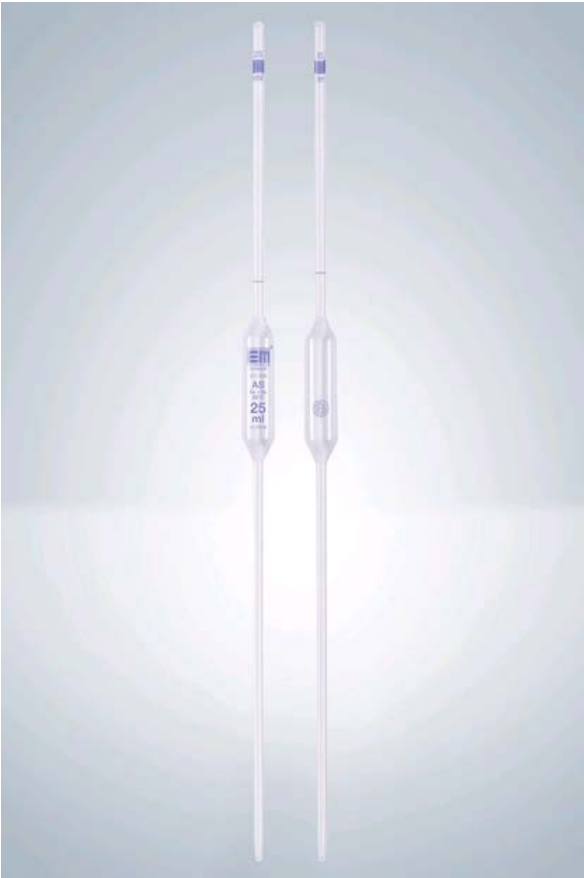
	<p><b>DESCRIPCIÓN</b> (Debe incluir las siguientes características técnicas: MATERIAL, CAPACIDAD, RESISTENCIA, COLOR, ESPESOR, Tª MÁX-MIN, ESTERIL- NO ESTERIL, TIPO ENVASADO...)</p> <p>PIPETA VOLUMETRICA AFORADA 5 MI CLASE A ISO-648</p> <p>FABRICADO EN VIDRIO SODACALCICO</p> <p>UN AFORO, GRADUACION EN AZUL</p> <p>GRADUACION EN AZUL</p> <p>SEGÚN NORMA ISO 648</p> <p>CERTIFICADO DE CALIDA POR LOTE</p> <p>CLASE A, TOLERANCIA 0.015 ml</p>
<p><b>MEDIDAS</b> LONGITUD: 410 mm</p>	<p><b>PRESENTACIÓN/UNIDAD MÍNIMA DE VENTA</b> Cantidad en caja (Ejemplo: bolsa 20u , caja 4u ....)</p> <p>UNIDAD</p>
	<p><b>PRECIO (€/u.m.v)</b> 3.027 €</p>

**Nº artículo/Nombre:** 218/Pipeta volumétrica aforada 10 ml clase A iso-648

**Marca:** HIRSCHMANN

**Referencia:** 1341160

**Proveedor:** AKRALAB

	<p><b>DESCRIPCIÓN</b> (Debe incluir las siguientes características técnicas: MATERIAL, CAPACIDAD, RESISTENCIA, COLOR, ESPESOR, Tª MÁX-MIN, ESTERIL- NO ESTERIL, TIPO ENVASADO...)</p> <p>PIPETA VOLUMETRICA AFORADA 10 MI CLASE A ISO-648</p> <p>FABRICADO EN VIDRIO SODACALCICO</p> <p>UN AFORO, GRADUACION EN AZUL</p> <p>GRADUACION EN AZUL</p> <p>SEGÚN NORMA ISO 648</p> <p>CERTIFICADO DE CALIDA POR LOTE</p> <p>CLASE A, TOLERANCIA 0.025 ml</p>
<p><b>MEDIDAS</b> LONGITUD: 450 mm</p>	<p><b>PRESENTACIÓN/UNIDAD MÍNIMA DE VENTA</b> Cantidad en caja (Ejemplo: bolsa 20u , caja 4u ....) UNIDAD</p>
	<p><b>PRECIO (€/u.m.v)</b> 3.413 €</p>



**Nº artículo/Nombre:** 219/Pipeta volumétrica aforada 20 ml clase A iso-648

**Marca:** HIRSCHMANN

**Referencia:** 1341165

**Proveedor:** AKRALAB

	<p><b>DESCRIPCIÓN</b> (Debe incluir las siguientes características técnicas: MATERIAL, CAPACIDAD, RESISTENCIA, COLOR, ESPESOR, Tª MÁX-MIN, ESTERIL- NO ESTERIL, TIPO ENVASADO...)</p> <p>PIPETA VOLUMETRICA AFORADA 20 MI CLASE A ISO-648</p> <p>FABRICADO EN VIDRIO SODACALCICO</p> <p>UN AFORO, GRADUACION EN AZUL</p> <p>GRADUACION EN AZUL</p> <p>SEGÚN NORMA ISO 648</p> <p>CERTIFICADO DE CALIDA POR LOTE</p> <p>CLASE A, TOLERANCIA 0.030 ml</p>
<p><b>MEDIDAS</b> LONGITUD: 520 mm</p>	<p><b>PRESENTACIÓN/UNIDAD MÍNIMA DE VENTA</b> Cantidad en caja (Ejemplo: bolsa 20u , caja 4u ....) UNIDAD</p>
	<p><b>PRECIO (€/u.m.v)</b> 4.253 €</p>

**Nº artículo/Nombre:** 220/Pipeta volumétrica aforada 25 ml clase A iso-648

**Marca:** HIRSCHMANN

**Referencia:** 1341170

**Proveedor:** AKRALAB

	<p><b>DESCRIPCIÓN</b> (Debe incluir las siguientes características técnicas: MATERIAL, CAPACIDAD, RESISTENCIA, COLOR, ESPESOR, Tª MÁX-MIN, ESTERIL- NO ESTERIL, TIPO ENVASADO...)</p> <p>PIPETA VOLUMETRICA AFORADA 25 MI CLASE A ISO-648</p> <p>FABRICADO EN VIDRIO SODACALCICO</p> <p>UN AFORO, GRADUACION EN AZUL</p> <p>GRADUACION EN AZUL</p> <p>SEGÚN NORMA ISO 648</p> <p>CERTIFICADO DE CALIDA POR LOTE</p> <p>CLASE A, TOLERANCIA 0.030 ml</p>
<p><b>MEDIDAS</b> LONGITUD: 530 mm</p>	<p><b>PRESENTACIÓN/UNIDAD MÍNIMA DE VENTA</b> Cantidad en caja (Ejemplo: bolsa 20u , caja 4u ....) UNIDAD</p>
	<p><b>PRECIO (€/u.m.v)</b> 4.373 €</p>

**Nº artículo/Nombre:** 221/Pipeta graduada 0.1 ml clase A iso-648

**Marca:** ENDOGLASS

**Referencia:** DGJ001

**Proveedor:** AKRALAB

	<p><b>DESCRIPCIÓN</b> (Debe incluir las siguientes características técnicas: MATERIAL, CAPACIDAD, RESISTENCIA, COLOR, ESPESOR, Tª MÁX-MIN, ESTERIL- NO ESTERIL, TIPO ENVASADO...)</p> <p>PIPETA GRADUADA 0.1ML CLASE A ISO-648</p> <p>FABRICADO EN VIDRIO SODACALCICO</p> <p>GRADUACION EN AMBAR</p> <p>CERO ABAJO</p> <p>GRADUACION 0.001 ml</p> <p>CAPACIDAD 0.1 ml</p>
<p><b>MEDIDAS</b></p> 	<p><b>PRESENTACIÓN/UNIDAD MÍNIMA DE VENTA</b> Cantidad en caja (Ejemplo: bolsa 20u , caja 4u ....)</p> <p>UNIDAD</p>
	<p><b>PRECIO (€/u.m.v)</b> 1.36 €</p>

**Nº artículo/Nombre:** 222/Pipeta graduada 0.2 ml clase A iso-648

**Marca:** ENDOGLASS

**Referencia:** DGJ002

**Proveedor:** AKRALAB

	<p><b>DESCRIPCIÓN</b></p> <p>(Debe incluir las siguientes características técnicas: MATERIAL, CAPACIDAD, RESISTENCIA, COLOR, ESPESOR, Tª MÁX-MIN, ESTERIL- NO ESTERIL, TIPO ENVASADO...)</p> <p>PIPETA GRADUADA 0.2ML CLASE A ISO-648</p> <p>FABRICADO EN VIDRIO SODACALCICO</p> <p>GRADUACION EN AMBAR</p> <p>CERO ABAJO</p> <p>GRADUACION 0.002 ml</p> <p>CAPACIDAD 0.2 ml</p>
<p><b>MEDIDAS</b></p> 	<p><b>PRESENTACIÓN/UNIDAD MÍNIMA DE VENTA</b></p> <p>Cantidad en caja (Ejemplo: bolsa 20u , caja 4u ....)</p> <p>UNIDAD</p>
	<p><b>PRECIO (€/u.m.v)</b></p> <p>1.80 €</p>

**Nº artículo/Nombre:** 223/Pipeta graduada 0.5 ml clase A iso-648

**Marca:** ENDOGLASS

**Referencia:** DGJ003

**Proveedor:** AKRALAB

	<p><b>DESCRIPCIÓN</b> (Debe incluir las siguientes características técnicas: MATERIAL, CAPACIDAD, RESISTENCIA, COLOR, ESPESOR, Tª MÁX-MIN, ESTERIL- NO ESTERIL, TIPO ENVASADO...)</p> <p>PIPETA GRADUADA 0.5ML CLASE A ISO-648</p> <p>FABRICADO EN VIDRIO SODACALCICO</p> <p>GRADUACION EN AMBAR</p> <p>CERO ABAJO</p> <p>GRADUACION 0.005 ml</p> <p>CAPACIDAD 0.5 ml</p>
<p><b>MEDIDAS</b></p> 	<p><b>PRESENTACIÓN/UNIDAD MÍNIMA DE VENTA</b> Cantidad en caja (Ejemplo: bolsa 20u , caja 4u ....)</p> <p>UNIDAD</p>
	<p><b>PRECIO (€/u.m.v)</b> 1..36 €</p>

**Nº artículo/Nombre:** 224/Pipeta graduada 1 ml clase A iso-648

**Marca:** ENDOGLASS

**Referencia:** DGD001

**Proveedor:** AKRALAB



## DESCRIPCIÓN

(Debe incluir las siguientes características técnicas: MATERIAL, CAPACIDAD, RESISTENCIA, COLOR, ESPESOR, Tª MÁX-MIN, ESTERIL- NO ESTERIL, TIPO ENVASADO...)

PIPETA GRADUADA 1 MI CLASE A ISO-648

FABRICADO EN VIDRIO SODACALCICO

GRADUACION EN AMBAR

CERO ABAJO

GRADUACION 0.01 ml

CAPACIDAD 1 ml

## MEDIDAS

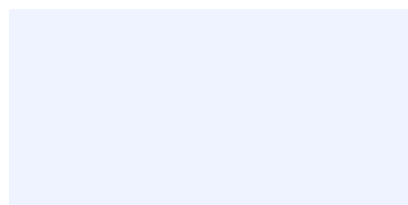

## PRESENTACIÓN/UNIDAD MÍNIMA DE VENTA

Cantidad en caja (Ejemplo: bolsa 20u , caja 4u ....)

UNIDAD

## PRECIO (€/u.m.v)

1.667 €

**Nº artículo/Nombre:** 225/Pipeta graduada 2 ml clase A iso-648

**Marca:** ENDOGLASS

**Referencia:** DGD002

**Proveedor:** AKRALAB

	<p><b>DESCRIPCIÓN</b> (Debe incluir las siguientes características técnicas: MATERIAL, CAPACIDAD, RESISTENCIA, COLOR, ESPESOR, Tª MÁX-MIN, ESTERIL- NO ESTERIL, TIPO ENVASADO...)</p> <p>PIPETA GRADUADA 2 MI CLASE A ISO-648</p> <p>FABRICADO EN VIDRIO SODACALCICO</p> <p>GRADUACION EN AMBAR</p> <p>CERO ARRIBA</p> <p>GRADUACION 0.02 ml</p> <p>CAPACIDAD 2 ml</p>
<p><b>MEDIDAS</b></p> 	<p><b>PRESENTACIÓN/UNIDAD MÍNIMA DE VENTA</b> Cantidad en caja (Ejemplo: bolsa 20u , caja 4u ....)</p> <p>UNIDAD</p>
	<p><b>PRECIO (€/u.m.v)</b> 1.667 €</p>

**Nº artículo/Nombre:** 226/Pipeta graduada 5 ml clase A iso-648

**Marca:** ENDOGLASS

**Referencia:** DGD003

**Proveedor:** AKRALAB



## DESCRIPCIÓN

(Debe incluir las siguientes características técnicas: MATERIAL, CAPACIDAD, RESISTENCIA, COLOR, ESPESOR, Tª MÁX-MIN, ESTERIL- NO ESTERIL, TIPO ENVASADO...)

PIPETA GRADUADA 5 ML CLASE A ISO-648

FABRICADO EN VIDRIO SODACÁLCICO

GRADUACION EN AMBAR

CERO ARRIBA

GRADUACION 0.05 ml

CAPACIDAD 5 ml

## MEDIDAS

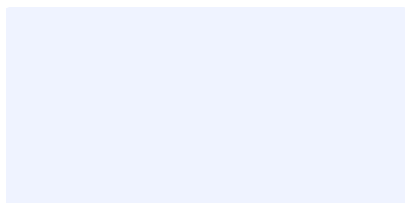

## PRESENTACIÓN/UNIDAD MÍNIMA DE VENTA

Cantidad en caja (Ejemplo: bolsa 20u , caja 4u ....)

UNIDAD

## PRECIO (€/u.m.v)

1.76 €



**Nº artículo/Nombre:** 227/Pipeta graduada 10 ml clase A iso-648

**Marca:** ENDOGLASS

**Referencia:** DGD005

**Proveedor:** AKRALAB

	<p><b>DESCRIPCIÓN</b> (Debe incluir las siguientes características técnicas: MATERIAL, CAPACIDAD, RESISTENCIA, COLOR, ESPESOR, Tª MÁX-MIN, ESTERIL- NO ESTERIL, TIPO ENVASADO...)</p> <p>PIPETA GRADUADA 10 ML CLASE A ISO-648</p> <p>FABRICADO EN VIDRIO SODACALCICO</p> <p>GRADUACION EN AMBAR</p> <p>CERO ARRIBA</p> <p>GRADUACION 0.10 ml</p> <p>CAPACIDAD 10 ml</p>
<p><b>MEDIDAS</b></p> 	<p><b>PRESENTACIÓN/UNIDAD MÍNIMA DE VENTA</b> Cantidad en caja (Ejemplo: bolsa 20u , caja 4u ....)</p> <p>UNIDAD</p>
	<p><b>PRECIO (€/u.m.v)</b> 1.867 €</p>

**Nº artículo/Nombre:** 228/Pipeta graduada 25 ml clase A iso-648

**Marca:** ENDOGLASS

**Referencia:** DGG006

**Proveedor:** AKRALAB

	<p><b>DESCRIPCIÓN</b> (Debe incluir las siguientes características técnicas: MATERIAL, CAPACIDAD, RESISTENCIA, COLOR, ESPESOR, Tª MÁX-MIN, ESTERIL- NO ESTERIL, TIPO ENVASADO...)</p> <p>PIPETA GRADUADA 25 MI CLASE A ISO-648</p> <p>FABRICADO EN VIDRIO SODACALCICO</p> <p>GRADUACION EN AMBAR</p> <p>CERO ABAJO</p> <p>GRADUACION 0.10 ml</p> <p>CAPACIDAD 25 ml</p>
<p><b>MEDIDAS</b></p> 	<p><b>PRESENTACIÓN/UNIDAD MÍNIMA DE VENTA</b> Cantidad en caja (Ejemplo: bolsa 20u , caja 4u ....)</p> <p>UNIDAD</p>
	<p><b>PRECIO (€/u.m.v)</b> 2.973 €</p>

**Nº artículo/Nombre:** 229/Pipeta graduada 50 ml clase A iso-648

**Marca:** ENDOGLASS

**Referencia:** DGG007

**Proveedor:** AKRALAB

	<p><b>DESCRIPCIÓN</b> (Debe incluir las siguientes características técnicas: MATERIAL, CAPACIDAD, RESISTENCIA, COLOR, ESPESOR, Tª MÁX-MIN, ESTERIL- NO ESTERIL, TIPO ENVASADO...)</p> <p>PIPETA GRADUADA 50 MI CLASE A ISO-648</p> <p>FABRICADO EN VIDRIO SODACALCICO</p> <p>GRADUACION EN AMBAR</p> <p>CERO ABAJO</p> <p>GRADUACION 0.10 ml</p> <p>CAPACIDAD 50 ml</p>
<p><b>MEDIDAS</b></p> 	<p><b>PRESENTACIÓN/UNIDAD MÍNIMA DE VENTA</b> Cantidad en caja (Ejemplo: bolsa 20u , caja 4u ....)</p> <p>UNIDAD</p>
	<p><b>PRECIO (€/u.m.v)</b> 3.693 €</p>

**Nº artículo/Nombre:** 230/Probeta graduada 10 ml clase A (iso 4788)

**Marca:** ENDOGLASS

**Referencia:** DBB002

**Proveedor:** AKRALAB



### DESCRIPCIÓN

(Debe incluir las siguientes características técnicas: MATERIAL, CAPACIDAD, RESISTENCIA, COLOR, ESPESOR, Tª MÁX-MIN, ESTERIL- NO ESTERIL, TIPO ENVASADO...)

PROBETA GRADUA CLASE A 10 ml (ISO-4788)

FABRICADO EN VIDRIO SODACALCICO

GRADUACION EN AZUL

BASE HEXAGONAL CON PICO

GRADUACION 0.2 ml

TOLERANCIA 0.1 ml

### MEDIDAS

DIAMETRO (d)12 mm ; ALTURA (h)135 mm

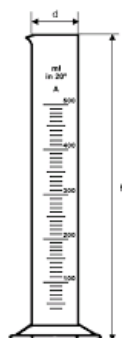

### PRESENTACIÓN/UNIDAD MÍNIMA DE VENTA

Cantidad en caja (Ejemplo: bolsa 20u , caja 4u ....)

UNIDAD

### PRECIO (€/u.m.v)

2.507 €

**Nº artículo/Nombre:** 231/Probeta graduada 25 ml clase A (iso 4788)

**Marca:** ENDOGLASS

**Referencia:** DBB003

**Proveedor:** AKRALAB



## DESCRIPCIÓN

(Debe incluir las siguientes características técnicas: MATERIAL, CAPACIDAD, RESISTENCIA, COLOR, ESPESOR, Tª MÁX-MIN, ESTERIL- NO ESTERIL, TIPO ENVASADO...)

PROBETA GRADUA CLASE A 25 ml (ISO-4788)

FABRICADO EN VIDRIO SODACALCICO

GRADUACION EN AZUL

BASE HEXAGONAL CON PICO

GRADUACION 0.5 ml

TOLERANCIA 0.25 ml

## MEDIDAS

DIAMETRO (d)20 mm ; ALTURA (h)160 mm

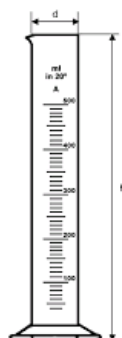

## PRESENTACIÓN/UNIDAD MÍNIMA DE VENTA

Cantidad en caja (Ejemplo: bolsa 20u , caja 4u ....)

UNIDAD

## PRECIO (€/u.m.v)

2.933 €

**Nº artículo/Nombre:** 232/Probeta graduada 50 ml clase A (iso 4788)

**Marca:** ENDOGLASS

**Referencia:** DBB004

**Proveedor:** AKRALAB



## DESCRIPCIÓN

(Debe incluir las siguientes características técnicas: MATERIAL, CAPACIDAD, RESISTENCIA, COLOR, ESPESOR, Tª MÁX-MIN, ESTERIL- NO ESTERIL, TIPO ENVASADO...)

PROBETA GRADUA CLASE A 50 ml (ISO-4788)

FABRICADO EN VIDRIO SODACALCICO

GRADUACION EN AZUL

BASE HEXAGONAL CON PICO

GRADUACION 1.0 ml

TOLERANCIA 0.5 ml

## MEDIDAS

DIAMETRO (d)25 mm ; ALTURA (h)195 mm

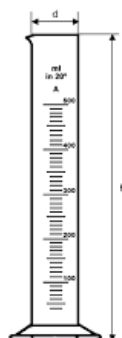

## PRESENTACIÓN/UNIDAD MÍNIMA DE VENTA

Cantidad en caja (Ejemplo: bolsa 20u , caja 4u ....)

UNIDAD

## PRECIO (€/u.m.v)

3.133 €

**Nº artículo/Nombre:** 233/Probeta graduada 100 ml clase A (iso 4788)

**Marca:** ENDOGLASS

**Referencia:** DBB005

**Proveedor:** AKRALAB



### DESCRIPCIÓN

(Debe incluir las siguientes características técnicas: MATERIAL, CAPACIDAD, RESISTENCIA, COLOR, ESPESOR, Tª MÁX-MIN, ESTERIL- NO ESTERIL, TIPO ENVASADO...)

PROBETA GRADUA CLASE A 100 ml (ISO-4788

FABRICADO EN VIDRIO SODACALCICO

GRADUACION EN AZUL

BASE HEXAGONAL CON PICO

GRADUACION 1.0 ml

TOLERANCIA 0.5 ml

### MEDIDAS

DIAMETRO (d)30 mm ; ALTURA (h)240 mm

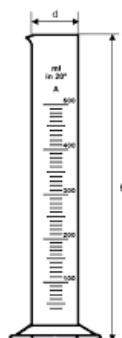

### PRESENTACIÓN/UNIDAD MÍNIMA DE VENTA

Cantidad en caja (Ejemplo: bolsa 20u , caja 4u ....)

UNIDAD

### PRECIO (€/u.m.v)

3.467 €

**Nº artículo/Nombre:** 234/Probeta graduada 250 ml clase A (iso 4788)

**Marca:** ENDOGLASS

**Referencia:** DBB006

**Proveedor:** AKRALAB



## DESCRIPCIÓN

(Debe incluir las siguientes características técnicas: MATERIAL, CAPACIDAD, RESISTENCIA, COLOR, ESPESOR, Tª MÁX-MIN, ESTERIL- NO ESTERIL, TIPO ENVASADO...)

PROBETA GRADUA CLASE A 250 ml (ISO-4788

FABRICADO EN VIDRIO SODACALCICO

GRADUACION EN AZUL

BASE HEXAGONAL CON PICO

GRADUACION 2.0 ml

TOLERANCIA 1.0 ml

## MEDIDAS

DIAMETRO (d)40 mm ; ALTURA (h)320 mm

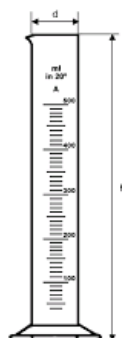

## PRESENTACIÓN/UNIDAD MÍNIMA DE VENTA

Cantidad en caja (Ejemplo: bolsa 20u , caja 4u ....)

UNIDAD

## PRECIO (€/u.m.v)

6.507 €



**Nº artículo/Nombre:** 235/Probeta graduada 500 ml clase A (iso 4788)

**Marca:** ENDOGLASS

**Referencia:** DBB007

**Proveedor:** AKRALAB



## DESCRIPCIÓN

(Debe incluir las siguientes características técnicas: MATERIAL, CAPACIDAD, RESISTENCIA, COLOR, ESPESOR, Tª MÁX-MIN, ESTERIL- NO ESTERIL, TIPO ENVASADO...)

PROBETA GRADUA CLASE A 500 ml (ISO-4788

FABRICADO EN VIDRIO SODACALCICO

GRADUACION EN AZUL

BASE HEXAGONAL CON PICO

GRADUACION 5.0 ml

TOLERANCIA 2.5 ml

## MEDIDAS

DIAMETRO (d)50 mm ; ALTURA (h)380 mm

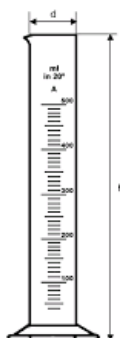

## PRESENTACIÓN/UNIDAD MÍNIMA DE VENTA

Cantidad en caja (Ejemplo: bolsa 20u , caja 4u ....)

UNIDAD

## PRECIO (€/u.m.v)

9.4 €

**Nº artículo/Nombre:** 236/Probeta graduada 1000 ml clase A (iso 4788)

**Marca:** ENDOGLASS

**Referencia:** DBB008

**Proveedor:** AKRALAB



### DESCRIPCIÓN

(Debe incluir las siguientes características técnicas: MATERIAL, CAPACIDAD, RESISTENCIA, COLOR, ESPESOR, Tª MÁX-MIN, ESTERIL- NO ESTERIL, TIPO ENVASADO...)

PROBETA GRADUA CLASE A 1000 ml (ISO-4788

FABRICADO EN VIDRIO SODACALCICO

GRADUACION EN AZUL

BASE HEXAGONAL CON PICO

GRADUACION 10.0 ml

TOLERANCIA 5.0 ml

### MEDIDAS

DIAMETRO (d)65 mm ; ALTURA (h)420 mm

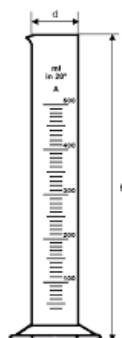

### PRESENTACIÓN/UNIDAD MÍNIMA DE VENTA

Cantidad en caja (Ejemplo: bolsa 20u , caja 4u ....)

UNIDAD

### PRECIO (€/u.m.v)

17.60 €

**Nº artículo/Nombre:** 237/Probeta graduada 2000 ml clase A (iso 4788)

**Marca:** ENDOGLASS

**Referencia:** DBB009

**Proveedor:** AKRALAB



### DESCRIPCIÓN

(Debe incluir las siguientes características técnicas: MATERIAL, CAPACIDAD, RESISTENCIA, COLOR, ESPESOR, Tª MÁX-MIN, ESTERIL- NO ESTERIL, TIPO ENVASADO...)

PROBETA GRADUA CLASE A 2000 ml (ISO-4788

FABRICADO EN VIDRIO SODACALCICO

GRADUACION EN AZUL

BASE HEXAGONAL CON PICO

GRADUACION 20.0 ml

TOLERANCIA 10.0 ml

### MEDIDAS

DIAMETRO (d)80 mm ; ALTURA (h)520 mm

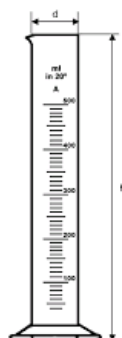

### PRESENTACIÓN/UNIDAD MÍNIMA DE VENTA

Cantidad en caja (Ejemplo: bolsa 20u , caja 4u ....)

UNIDAD

### PRECIO (€/u.m.v)

27.507 €

**Nº artículo/Nombre:** 238/Vaso precipitados forma baja 25 ml

**Marca:** HIRSCHMANN

**Referencia:** 7203370

**Proveedor:** AKRALAB

	<p><b>DESCRIPCIÓN</b> (Debe incluir las siguientes características técnicas: MATERIAL, CAPACIDAD, RESISTENCIA, COLOR, ESPESOR, Tª MÁX-MIN, ESTERIL- NO ESTERIL, TIPO ENVASADO...)</p> <p>VASO PRECIPITADOS FORMA BAJA 25 ml</p> <p>FABRICADO EN VIDRIO BOROSILICATO 3.3</p> <p>GRADUACION EN BLANCOL</p> <p>CON PICO</p> <p>FABRICADO SEGÚN DIN 12331</p>
<p><b>MEDIDAS</b> DIAMETRO (d)34 mm ; ALTURA (h)50 mm</p> 	<p><b>PRESENTACIÓN/UNIDAD MÍNIMA DE VENTA</b> Cantidad en caja (Ejemplo: bolsa 20u , caja 4u ....)</p> <p>UNIDAD</p>
	<p><b>PRECIO (€/u.m.v)</b> 1.747 €</p>

**Nº artículo/Nombre:** 239/Vaso precipitados forma baja 50 ml

**Marca:** HIRSCHMANN

**Referencia:** 7203375

**Proveedor:** AKRALAB

	<p><b>DESCRIPCIÓN</b> (Debe incluir las siguientes características técnicas: MATERIAL, CAPACIDAD, RESISTENCIA, COLOR, ESPESOR, Tª MÁX-MIN, ESTERIL- NO ESTERIL, TIPO ENVASADO...)</p> <p>VASO PRECIPITADOS FORMA BAJA 50 ml</p> <p>FABRICADO EN VIDRIO BOROSILICATO 3.3</p> <p>GRADUACION EN BLANCO</p> <p>CON PICO</p> <p>FABRICADO SEGÚN DIN 12331</p>
<p><b>MEDIDAS</b> DIAMETRO (d)42 mm ; ALTURA (h)60 mm</p> 	<p><b>PRESENTACIÓN/UNIDAD MÍNIMA DE VENTA</b> Cantidad en caja (Ejemplo: bolsa 20u , caja 4u ....)</p> <p>UNIDAD</p>
	<p><b>PRECIO (€/u.m.v)</b> 1.72 €</p>

**Nº artículo/Nombre:** 240/Vaso precipitados forma baja 100 ml

**Marca:** HIRSCHMANN

**Referencia:** 7203380

**Proveedor:** AKRALAB

	<p><b>DESCRIPCIÓN</b> (Debe incluir las siguientes características técnicas: MATERIAL, CAPACIDAD, RESISTENCIA, COLOR, ESPESOR, Tª MÁX-MIN, ESTERIL- NO ESTERIL, TIPO ENVASADO...)</p> <p>VASO PRECIPITADOS FORMA BAJA 100 ml</p> <p>FABRICADO EN VIDRIO BOROSILICATO 3.3</p> <p>GRADUACION EN BLANCO</p> <p>CON PICO</p> <p>FABRICADO SEGÚN DIN 12331</p>
<p><b>MEDIDAS</b> DIAMETRO (d)50 mm ; ALTURA (h)70 mm</p> 	<p><b>PRESENTACIÓN/UNIDAD MÍNIMA DE VENTA</b> Cantidad en caja (Ejemplo: bolsa 20u , caja 4u ....)</p> <p>UNIDAD</p>
	<p><b>PRECIO (€/u.m.v)</b> 1.72 €</p>

**Nº artículo/Nombre:** 241/Vaso precipitados forma baja 150 ml

**Marca:** HIRSCHMANN

**Referencia:** 7203383

**Proveedor:** AKRALAB

	<p><b>DESCRIPCIÓN</b> (Debe incluir las siguientes características técnicas: MATERIAL, CAPACIDAD, RESISTENCIA, COLOR, ESPESOR, Tª MÁX-MIN, ESTERIL- NO ESTERIL, TIPO ENVASADO...)</p> <p>VASO PRECIPITADOS FORMA BAJA 150 ml</p> <p>FABRICADO EN VIDRIO BOROSILICATO 3.3</p> <p>GRADUACION EN BLANCO</p> <p>CON PICO</p> <p>FABRICADO SEGÚN DIN 12331</p>
<p><b>MEDIDAS</b> DIAMETRO (d)50 mm ; ALTURA (h)70 mm</p> 	<p><b>PRESENTACIÓN/UNIDAD MÍNIMA DE VENTA</b> Cantidad en caja (Ejemplo: bolsa 20u , caja 4u ....)</p> <p>UNIDAD</p>
	<p><b>PRECIO (€/u.m.v)</b> 1.747 €</p>

**Nº artículo/Nombre:** 242/Vaso precipitados forma baja 250 ml

**Marca:** HIRSCHMANN

**Referencia:** 7203386

**Proveedor:** AKRALAB

	<p><b>DESCRIPCIÓN</b>                  (Debe incluir las siguientes características técnicas: MATERIAL, CAPACIDAD, RESISTENCIA, COLOR, ESPESOR, Tª MÁX-MIN, ESTERIL- NO ESTERIL, TIPO ENVASADO...)</p> <p>VASO PRECIPITADOS FORMA BAJA 250 ml</p> <p>FABRICADO EN VIDRIO BOROSILICATO 3.3</p> <p>GRADUACION EN BLANCO</p> <p>CON PICO</p> <p>FABRICADO SEGÚN DIN 12331</p>
<p><b>MEDIDAS</b>                  DIAMETRO (d)70 mm ; ALTURA (h)95 mm</p> 	<p><b>PRESENTACIÓN/UNIDAD MÍNIMA DE VENTA</b>                  Cantidad en caja (Ejemplo: bolsa 20u , caja 4u ....)</p> <p>UNIDAD</p>
	<p><b>PRECIO (€/u.m.v)</b>                  1.747 €</p>



**Nº artículo/Nombre:** 243/Vaso precipitados forma baja 400 ml

**Marca:** HIRSCHMANN

**Referencia:** 7203389

**Proveedor:** AKRALAB

	<p><b>DESCRIPCIÓN</b> (Debe incluir las siguientes características técnicas: MATERIAL, CAPACIDAD, RESISTENCIA, COLOR, ESPESOR, Tª MÁX-MIN, ESTERIL- NO ESTERIL, TIPO ENVASADO...)</p> <p>VASO PRECIPITADOS FORMA BAJA 400 ml</p> <p>FABRICADO EN VIDRIO BOROSILICATO 3.3</p> <p>GRADUACION EN BLANCO</p> <p>CON PICO</p> <p>FABRICADO SEGÚN DIN 12331</p>
<p><b>MEDIDAS</b> DIAMETRO (d)80 mm ; ALTURA (h)110 mm</p> 	<p><b>PRESENTACIÓN/UNIDAD MÍNIMA DE VENTA</b> Cantidad en caja (Ejemplo: bolsa 20u , caja 4u ....)</p> <p>UNIDAD</p>
	<p><b>PRECIO (€/u.m.v)</b> 2.027 €</p>

**Nº artículo/Nombre:** 244/Vaso precipitados forma baja 600 ml

**Marca:** HIRSCHMANN

**Referencia:** 7203391

**Proveedor:** AKRALAB

	<p><b>DESCRIPCIÓN</b> (Debe incluir las siguientes características técnicas: MATERIAL, CAPACIDAD, RESISTENCIA, COLOR, ESPESOR, Tª MÁX-MIN, ESTERIL- NO ESTERIL, TIPO ENVASADO...)</p> <p>VASO PRECIPITADOS FORMA BAJA 600 ml</p> <p>FABRICADO EN VIDRIO BOROSILICATO 3.3</p> <p>GRADUACION EN BLANCO</p> <p>CON PICO</p> <p>FABRICADO SEGÚN DIN 12331</p>
<p><b>MEDIDAS</b> DIAMETRO (d)90 mm ; ALTURA (h)125 mm</p> 	<p><b>PRESENTACIÓN/UNIDAD MÍNIMA DE VENTA</b> Cantidad en caja (Ejemplo: bolsa 20u , caja 4u ....)</p> <p>UNIDAD</p>
	<p><b>PRECIO (€/u.m.v)</b> 2.507 €</p>

**Nº artículo/Nombre:** 245/Vaso precipitados forma baja 800 ml

**Marca:** HIRSCHMANN

**Referencia:** 7203392

**Proveedor:** AKRALAB

	<p><b>DESCRIPCIÓN</b> (Debe incluir las siguientes características técnicas: MATERIAL, CAPACIDAD, RESISTENCIA, COLOR, ESPESOR, Tª MÁX-MIN, ESTERIL- NO ESTERIL, TIPO ENVASADO...)</p> <p>VASO PRECIPITADOS FORMA BAJA 800 ml</p> <p>FABRICADO EN VIDRIO BOROSILICATO 3.3</p> <p>GRADUACION EN BLANCO</p> <p>CON PICO</p> <p>FABRICADO SEGÚN DIN 12331</p>
<p><b>MEDIDAS</b> DIAMETRO (d)100 mm ; ALTURA (h)135 mm</p> 	<p><b>PRESENTACIÓN/UNIDAD MÍNIMA DE VENTA</b> Cantidad en caja (Ejemplo: bolsa 20u , caja 4u ....)</p> <p>UNIDAD</p>
	<p><b>PRECIO (€/u.m.v)</b> 3.56 €</p>

**Nº artículo/Nombre:** 246/Vaso precipitados forma baja 1000 ml

**Marca:** HIRSCHMANN

**Referencia:** 7203393

**Proveedor:** AKRALAB

	<p><b>DESCRIPCIÓN</b> (Debe incluir las siguientes características técnicas: MATERIAL, CAPACIDAD, RESISTENCIA, COLOR, ESPESOR, Tª MÁX-MIN, ESTERIL- NO ESTERIL, TIPO ENVASADO...)</p> <p>VASO PRECIPITADOS FORMA BAJA 1000 ml</p> <p>FABRICADO EN VIDRIO BOROSILICATO 3.3</p> <p>GRADUACION EN BLANCO</p> <p>CON PICO</p> <p>FABRICADO SEGÚN DIN 12331</p>
<p><b>MEDIDAS</b> DIAMETRO (d)105 mm ; ALTURA (h)145 mm</p> 	<p><b>PRESENTACIÓN/UNIDAD MÍNIMA DE VENTA</b> Cantidad en caja (Ejemplo: bolsa 20u , caja 4u ....)</p> <p>UNIDAD</p>
	<p><b>PRECIO (€/u.m.v)</b> 4.027 €</p>

**Nº artículo/Nombre:** 247/Vaso precipitados forma baja 2000 ml

**Marca:** HIRSCHMANN

**Referencia:** 7203394

**Proveedor:** AKRALAB

	<p><b>DESCRIPCIÓN</b>                  (Debe incluir las siguientes características técnicas: MATERIAL, CAPACIDAD, RESISTENCIA, COLOR, ESPESOR, Tª MÁX-MIN, ESTERIL- NO ESTERIL, TIPO ENVASADO...)</p> <p>VASO PRECIPITADOS FORMA BAJA 2000 ml</p> <p>FABRICADO EN VIDRIO BOROSILICATO 3.3</p> <p>GRADUACION EN BLANCO</p> <p>CON PICO</p> <p>FABRICADO SEGÚN DIN 12331</p>
<p><b>MEDIDAS</b>                  DIAMETRO (d)130 mm ; ALTURA (h)185 mm</p> 	<p><b>PRESENTACIÓN/UNIDAD MÍNIMA DE VENTA</b>                  Cantidad en caja (Ejemplo: bolsa 20u , caja 4u ....)</p> <p>UNIDAD</p>
	<p><b>PRECIO (€/u.m.v)</b>                  7.76 €</p>

**Nº artículo/Nombre:** 248/vial 2 ml ambar

**Marca:** LABBOX

**Referencia:** SV02-A20-100

**Proveedor:** AKRALAB

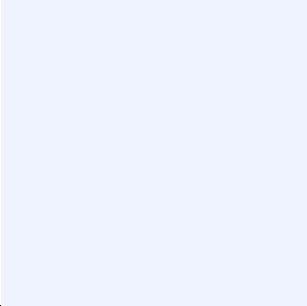

	<p><b>DESCRIPCIÓN</b> (Debe incluir las siguientes características técnicas: MATERIAL, CAPACIDAD, RESISTENCIA, COLOR, ESPESOR, Tª MÁX-MIN, ESTERIL- NO ESTERIL, TIPO ENVASADO...)</p> <p>VIAL 2 ml AMBAR</p> <p>FABRICADO EN VIDRIO BOROSILICATO 5.1</p> <p>ROSCA 9-425</p>
<p><b>MEDIDAS</b> DIAMETRO (d)11.2 mm ; ALTURA (h)32 mm</p> 	<p><b>PRESENTACIÓN/UNIDAD MÍNIMA DE VENTA</b> Cantidad en caja (Ejemplo: bolsa 20u , caja 4u ....)</p> <p>CAJA DE 100 UNIDADES</p>
	<p><b>PRECIO (€/u.m.v)</b> 10.413 €</p>

**Nº artículo/Nombre:** 249/vial 2 ml transparente

**Marca:** LABBOX

**Referencia:** SV02-C20-100

**Proveedor:** AKRALAB

	<p><b>DESCRIPCIÓN</b> (Debe incluir las siguientes características técnicas: MATERIAL, CAPACIDAD, RESISTENCIA, COLOR, ESPESOR, Tª MÁX-MIN, ESTERIL- NO ESTERIL, TIPO ENVASADO...)</p> <p>VIAL 2 ml TRANSPARENTE</p> <p>FABRICADO EN VIDRIO BOROSILICATO 5.1</p> <p>ROSCA 9-425</p>
<p><b>MEDIDAS</b> DIAMETRO (d)11.2 mm ; ALTURA (h)32 mm</p> 	<p><b>PRESENTACIÓN/UNIDAD MÍNIMA DE VENTA</b> Cantidad en caja (Ejemplo: bolsa 20u , caja 4u ....)</p> <p>CAJA DE 100 UNIDADES</p>
	<p><b>PRECIO (€/u.m.v)</b> 10.413 €</p>

**Nº artículo/Nombre:** 250/vial 10 ml transparente

**Marca:** LABBOX

**Referencia:** SVSN-C13-195

**Proveedor:** AKRALAB



### DESCRIPCIÓN

(Debe incluir las siguientes características técnicas: MATERIAL, CAPACIDAD, RESISTENCIA, COLOR, ESPESOR, Tª MÁX-MIN, ESTERIL- NO ESTERIL, TIPO ENVASADO...)

VIAL 10 ml TRANSPARENTE

FABRICADO EN VIDRIO BOROSILICATO 7.5

CON TAPON BLANCO DE ROSCA

NO AUTOCLAVABLE

CAPACIDAD NOMINAL 11ml

### MEDIDAS

DIAMETRO (d) 24 mm ; ALTURA (h) 45 mm

### PRESENTACIÓN/UNIDAD MÍNIMA DE VENTA

Cantidad en caja (Ejemplo: bolsa 20u , caja 4u ....)

CAJA DE 195 UNIDADES

### PRECIO (€/u.m.v)

32.76 €



**Nº artículo/Nombre:** 251/vial 20 ml transparente

**Marca:** LABBOX

**Referencia:** SVSN-C26-121

**Proveedor:** AKRALAB



### DESCRIPCIÓN

(Debe incluir las siguientes características técnicas: MATERIAL, CAPACIDAD, RESISTENCIA, COLOR, ESPESOR, Tª MÁX-MIN, ESTERIL- NO ESTERIL, TIPO ENVASADO...)

VIAL 20 ml TRANSPARENTE

FABRICADO EN VIDRIO BOROSILICATO 7.5

CON TAPON BLANCO DE ROSCA

NO AUTOCLAVABLE

CAPACIDAD NOMINAL 22ml

### MEDIDAS

DIAMETRO (d) 30 mm ; ALTURA (h) 55 mm

### PRESENTACIÓN/UNIDAD MÍNIMA DE VENTA

Cantidad en caja (Ejemplo: bolsa 20u , caja 4u ....)

CAJA DE 121 UNIDADES

### PRECIO (€/u.m.v)



48.279 €

**Nº artículo/Nombre:** 252/Tubo de ensayo de vidrio 10x75 mm

**Marca:** ENDOGLASS

**Referencia:** BGB001

**Proveedor:** AKRALAB



	<p><b>DESCRIPCIÓN</b> (Debe incluir las siguientes características técnicas: MATERIAL, CAPACIDAD, RESISTENCIA, COLOR, ESPESOR, Tª MÁX-MIN, ESTERIL- NO ESTERIL, TIPO ENVASADO...)</p> <p>TUBO DE ENSAYO DE VIDRIO 10X75</p> <p>FABRICADO EN VIDRIO SODA</p> <p>CAPACIDAD 3 ml</p> <p>BORDE RECTO</p> <p>FONDO REDONDO</p> <p>GROSOR PARED 0.5 mm</p>
<p><b>MEDIDAS</b> DIAMETRO (d) 10 mm ; ALTURA (h) 75 mm</p> 	<p><b>PRESENTACIÓN/UNIDAD MÍNIMA DE VENTA</b> Cantidad en caja (Ejemplo: bolsa 20u , caja 4u ....)</p> <p>CAJA DE 250 UNIDADES</p>
	<p><b>PRECIO (€/u.m.v)</b> 8.25 €</p>

**Nº artículo/Nombre:** 253/Tubo de ensayo de vidrio 12x100 mm

**Marca:** ENDOGLASS

**Referencia:** BGB003

**Proveedor:** AKRALAB

	<p><b>DESCRIPCIÓN</b> (Debe incluir las siguientes características técnicas: MATERIAL, CAPACIDAD, RESISTENCIA, COLOR, ESPESOR, Tª MÁX-MIN, ESTERIL- NO ESTERIL, TIPO ENVASADO...)</p> <p>TUBO DE ENSAYO DE VIDRIO 12X100</p> <p>FABRICADO EN VIDRIO SODA</p> <p>CAPACIDAD 7 ml</p> <p>BORDE RECTO</p> <p>FONDO REDONDO</p> <p>GROSOR PARED 0.8 mm</p>
<p><b>MEDIDAS</b> DIAMETRO (d) 12 mm ; ALTURA (h) 100 mm</p> 	<p><b>PRESENTACIÓN/UNIDAD MÍNIMA DE VENTA</b> Cantidad en caja (Ejemplo: bolsa 20u , caja 4u ....)</p> <p>CAJA DE 250 UNIDADES</p>
	<p><b>PRECIO (€/u.m.v)</b> 9.25 €</p>

**Nº artículo/Nombre:** 254/Tubo de ensayo de vidrio 13x100 mm

**Marca:** LABBOX

**Referencia:** TU02-130-250

**Proveedor:** AKRALAB



### DESCRIPCIÓN

(Debe incluir las siguientes características técnicas: MATERIAL, CAPACIDAD, RESISTENCIA, COLOR, ESPESOR, Tª MÁX-MIN, ESTERIL- NO ESTERIL, TIPO ENVASADO...)

TUBO DE ENSAYO DE VIDRIO 13X100

FABRICADO EN VIDRIO SODA

CAPACIDAD 7 ml

BORDE RECTO

FONDO REDONDO

GROSOR PARED 0.8 mm

### MEDIDAS

DIAMETRO (d) 13 mm ; ALTURA (h) 100 mm

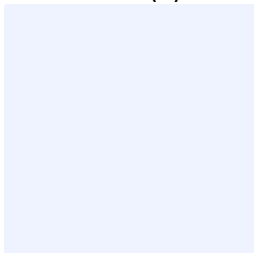

### PRESENTACIÓN/UNIDAD MÍNIMA DE VENTA

Cantidad en caja (Ejemplo: bolsa 20u , caja 4u ....)

CAJA DE 250 UNIDADES

### PRECIO (€/u.m.v)

18.75 €

**Nº artículo/Nombre:** 255/Tubo de ensayo de vidrio 15x150 mm

**Marca:** ENDOGLASS

**Referencia:** BGB006

**Proveedor:** AKRALAB



### DESCRIPCIÓN

(Debe incluir las siguientes características técnicas: MATERIAL, CAPACIDAD, RESISTENCIA, COLOR, ESPESOR, Tª MÁX-MIN, ESTERIL- NO ESTERIL, TIPO ENVASADO...)

TUBO DE ENSAYO DE VIDRIO 15X150

FABRICADO EN VIDRIO SODA

CAPACIDAD 25 ml

BORDE RECTO

FONDO REDONDO

GROSOR PARED 1.0 mm

### MEDIDAS

DIAMETRO (d) 15 mm ; ALTURA (h) 150 mm

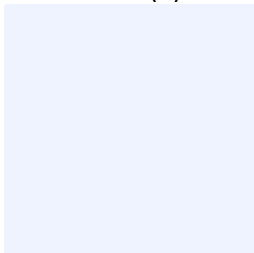

### PRESENTACIÓN/UNIDAD MÍNIMA DE VENTA

Cantidad en caja (Ejemplo: bolsa 20u , caja 4u ....)

CAJA DE 100 UNIDADES

### PRECIO (€/u.m.v)

30.0 €

**Nº artículo/Nombre:** 256/Lampara de alcohol (vidrio con mecha y tapa)

**Marca:** ENDOGLASS

**Referencia:** FFJ002

**Proveedor:** AKRALAB



## DESCRIPCIÓN

(Debe incluir las siguientes características técnicas: MATERIAL, CAPACIDAD, RESISTENCIA, COLOR, ESPESOR, Tª MÁX-MIN, ESTERIL- NO ESTERIL, TIPO ENVASADO...)

LAMPARA DE ALCOHOL

FABRICADO EN VIDRIO , CON MECHA Y TAPA

CON SISTEMA DE SEGURIDAD QUE EVITA EL DERRAME DE ALCOHOL

VOLUMEN 100 ml

MECHA DE 4mm

## MEDIDAS

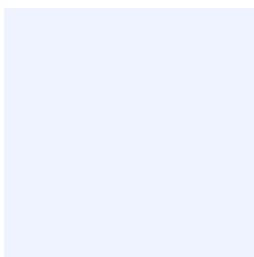

## PRESENTACIÓN/UNIDAD MÍNIMA DE VENTA

Cantidad en caja (Ejemplo: bolsa 20u , caja 4u ....)

UNIDAD

## PRECIO (€/u.m.v)

3.0 €

**Nº artículo/Nombre:** Haga clic aquí para escribir texto.

**Marca:** Haga clic aquí para escribir texto.

**Referencia:** Haga clic aquí para escribir texto.

**Proveedor:** Haga clic aquí para escribir texto.

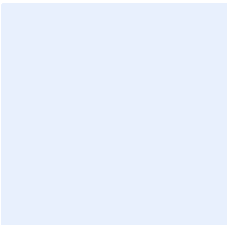
	<p><b>DESCRIPCIÓN</b> (Debe incluir las siguientes características técnicas: MATERIAL, CAPACIDAD, RESISTENCIA, COLOR, ESPESOR, Tª MÁX-MIN, ESTERIL- NO ESTERIL, TIPO ENVASADO...)</p> <p>Haga clic aquí para escribir texto.</p> <p>Haga clic aquí para escribir texto.</p> <p>Haga clic aquí para escribir texto.</p> <p>Haga clic aquí para escribir texto.</p> <p>Haga clic aquí para escribir texto.</p> <p>Haga clic aquí para escribir texto.</p> <p>Haga clic aquí para escribir texto.</p>
<p><b>MEDIDAS</b> Haga clic aquí para escribir texto y debajo inserte un esquema con las medidas</p> 	<p><b>PRESENTACIÓN/UNIDAD MÍNIMA DE VENTA</b> Cantidad en caja (Ejemplo: bolsa 20u , caja 4u ....)</p> <p>Haga clic aquí para escribir texto.</p>
	<p><b>PRECIO (€/u.m.v)</b> Haga clic aquí para escribir texto.</p>

**Nº artículo/Nombre:** 257/Frasco lavador 1000 mL.

**Marca:** DELTALAB

**Referencia:** 44310000

**Proveedor:** AKRALAB



## DESCRIPCIÓN

(Debe incluir las siguientes características técnicas: MATERIAL, CAPACIDAD, RESISTENCIA, COLOR, ESPESOR, Tª MÁX-MIN, ESTERIL- NO ESTERIL, TIPO ENVASADO...)

FRASCO LAVADOR 1000 ml

Fabricado en polietileno mezcla de alta y baja densidad.

Color translucido.

. Tapón estriado para una mayor manejabilidad.

Resistente a acidos y bases.

Cuello ancho para un relleno mas sencillo.

Haga clic aquí para escribir texto.

## MEDIDAS

anchura de la boca: 30 mm;

anchura de la base 90 mm;

altura 222 mm

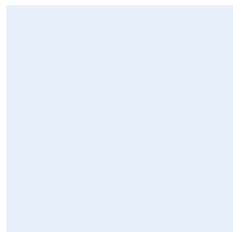

## PRESENTACIÓN/UNIDAD MÍNIMA DE VENTA

Cantidad en caja (Ejemplo: bolsa 20u , caja 4u ....)

UNIDAD

## PRECIO (€/u.m.v)

1,747 €/UNIDAD



**Nº artículo/Nombre:** 258/ Frasco plástico 50ml tapa roscada tipo orina.

**Marca:** DELTALAB

**Referencia:** 409802

**Proveedor:** AKRALAB

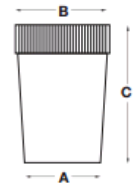
	<p><b>DESCRIPCIÓN</b> (Debe incluir las siguientes características técnicas: MATERIAL, CAPACIDAD, RESISTENCIA, COLOR, ESPESOR, Tª MÁX-MIN, ESTERIL- NO ESTERIL, TIPO ENVASADO...)</p> <p>FRASCO PLASTICO 50 ml</p> <p>POLIPROPILENO DE ALTA TRANSPARENCIA</p> <p>TAPÓN DE POLIETILENO</p> <p>VOLUMEN: 50 ml</p> <p>NO ESTERIL</p> <p>Haga clic aquí para escribir texto.</p> <p>Haga clic aquí para escribir texto.</p>
<p><b>MEDIDAS</b> A:35,1 mm; B:41,5 mm; C: 72,3 mm</p> 	<p><b>PRESENTACIÓN/UNIDAD MÍNIMA DE VENTA</b> Cantidad en caja (Ejemplo: bolsa 20u , caja 4u ....)</p> <p>CAJA 700 UNIDADES</p>
	<p><b>PRECIO (€/u.m.v)</b> 82,6€/700</p>

**Nº artículo/Nombre:** 259/Frasco plástico 100ml tapa roscada tipo orina.

**Marca:** DELTALAB

**Referencia:** 447625409702

**Proveedor:** AKRALAB

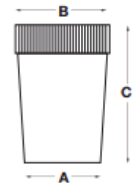
	<p><b>DESCRIPCIÓN</b> (Debe incluir las siguientes características técnicas: MATERIAL, CAPACIDAD, RESISTENCIA, COLOR, ESPESOR, Tª MÁX-MIN, ESTERIL- NO ESTERIL, TIPO ENVASADO...)</p> <p>FRASCO PLASTICO 150 ml</p> <p>POLIPROPILENO DE ALTA TRANSPARENCIA</p> <p>TAPÓN DE POLIETILENO</p> <p>VOLUMEN: 150 ml</p> <p>GRADUADO HASTA 100 ml</p> <p>ASEPTICO</p> <p>Haga clic aquí para escribir texto.</p>
<p><b>MEDIDAS</b> A:56,3 mm; B:62,1 mm; C: 74,3 mm</p> 	<p><b>PRESENTACIÓN/UNIDAD MÍNIMA DE VENTA</b> Cantidad en caja (Ejemplo: bolsa 20u , caja 4u ....)</p> <p>CAJA 450 UNIDADES</p>
	<p><b>PRECIO (€/u.m.v)</b> 23,85 € / 450</p>

**Nº artículo/Nombre:** 260/Frasco plástico. 125 mL.

**Marca:** DELTALAB

**Referencia:** 202809

**Proveedor:** AKRALAB



## DESCRIPCIÓN

(Debe incluir las siguientes características técnicas: MATERIAL, CAPACIDAD, RESISTENCIA, COLOR, ESPESOR, Tª MÁX-MIN, ESTERIL- NO ESTERIL, TIPO ENVASADO...)

FRASCO PLASTICO 125 ml

TARRO CILINDRICO DE POLIETILENO DE ALTA DENSIDAD

CON OBTURADOR

VOLUMEN: 125 ml

SE SUMINISTRA SIN ROSCAR

NO ESTERIL

Haga clic aquí para escribir texto.

## MEDIDAS

A:60 mm; B:60 mm; C: 62 mm DIAMETRO BOCA: 51 mm

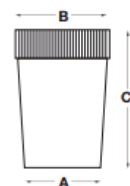

## PRESENTACIÓN/UNIDAD MÍNIMA DE VENTA

Cantidad en caja (Ejemplo: bolsa 20u , caja 4u ....)

CAJA 200 UNIDADES

## PRECIO (€/u.m.v)

84,44 €/ 450

**Nº artículo/Nombre:** 261/Frasco plástico. 250 mL.

**Marca:** DELTALAB

**Referencia:** 202802

**Proveedor:** AKRALAB



## DESCRIPCIÓN

(Debe incluir las siguientes características técnicas: MATERIAL, CAPACIDAD, RESISTENCIA, COLOR, ESPESOR, Tª MÁX-MIN, ESTERIL- NO ESTERIL, TIPO ENVASADO...)

FRASCO PLASTICO 250 ml

TARRO CILINDRICO DE POLIETILENO DE ALTA DENSIDAD

CON OBTURADOR

VOLUMEN: 250 ml

SE SUMINISTRA SIN ROSCAR

NO ESTERIL

Haga clic aquí para escribir texto.

## MEDIDAS

A:67 mm; B:67 mm; C: 100 mm DIAMETRO BOCA: 54 mm

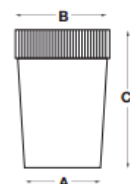

## PRESENTACIÓN/UNIDAD MÍNIMA DE VENTA

Cantidad en caja (Ejemplo: bolsa 20u , caja 4u ....)

CAJA 125 UNIDADES

## PRECIO (€/u.m.v)

60.625 €

**Nº artículo/Nombre:** 262/Frasco plástico. 500 mL.

**Marca:** DELTALAB

**Referencia:** 202803

**Proveedor:** AKRALAB



## DESCRIPCIÓN

(Debe incluir las siguientes características técnicas: MATERIAL, CAPACIDAD, RESISTENCIA, COLOR, ESPESOR, Tª MÁX-MIN, ESTERIL- NO ESTERIL, TIPO ENVASADO...)

FRASCO PLASTICO 500 ml

TARRO CILINDRICO DE POLIETILENO DE ALTA DENSIDAD

CON OBTURADOR

VOLUMEN: 500 ml

SE SUMINISTRA SIN ROSCAR

NO ESTERIL

Haga clic aquí para escribir texto.

## MEDIDAS

A:80 mm; B:80 mm; C: 131 mm DIAMETRO BOCA: 67 mm

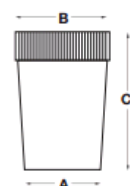

## PRESENTACIÓN/UNIDAD MÍNIMA DE VENTA

Cantidad en caja (Ejemplo: bolsa 20u , caja 4u ....)

CAJA 120 UNIDADES

## PRECIO (€/u.m.v)

76,8 €

**Nº artículo/Nombre:** 263/Frasco plástico. 1000 mL.

**Marca:** DELTALAB

**Referencia:** 202818

**Proveedor:** AKRALAB



## DESCRIPCIÓN

(Debe incluir las siguientes características técnicas: MATERIAL, CAPACIDAD, RESISTENCIA, COLOR, ESPESOR, Tª MÁX-MIN, ESTERIL- NO ESTERIL, TIPO ENVASADO...)

FRASCO PLASTICO 1000 mlBOCA ANCHA

TARRO CILINDRICO DE POLIETILENO DE ALTA DENSIDAD

CON OBTURADOR

VOLUMEN: 1000 ml

SE SUMINISTRA SIN ROSCAR

NO ESTERIL

Haga clic aquí para escribir texto.

## MEDIDAS

A:103 mm; B:103 mm; C: 157 mm DIAMETRO BOCA: 86 mm

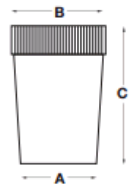

## PRESENTACIÓN/UNIDAD MÍNIMA DE VENTA

Cantidad en caja (Ejemplo: bolsa 20u , caja 4u ....)

CAJA 50 UNIDADES

## PRECIO (€/u.m.v)

27,6 €

**Nº artículo/Nombre:** 264/ Frasco plástico 60ml esteril.

**Marca:** DELTALAB

**Referencia:** 409526

**Proveedor:** AKRALAB



## DESCRIPCIÓN

(Debe incluir las siguientes características técnicas: MATERIAL, CAPACIDAD, RESISTENCIA, COLOR, ESPESOR, Tª MÁX-MIN, ESTERIL- NO ESTERIL, TIPO ENVASADO...)

FRASCO PLASTICO 60 ml ESTERIL

POLIPROPILENO DE ALTA TRANSPARENCIA

TAPÓN DE POLIETILENO

VOLUMEN: 60 ml

ESTERIL A, EN BOLSA UNITARIA

Haga clic aquí para escribir texto.

Haga clic aquí para escribir texto.

## MEDIDAS

A:38,8 mm; B:44,2 mm; C: 66,1 mm

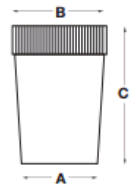

## PRESENTACIÓN/UNIDAD MÍNIMA DE VENTA

Cantidad en caja (Ejemplo: bolsa 20u , caja 4u ....)

CAJA 750 UNIDADES

## PRECIO (€/u.m.v)

55,5 €

**Nº artículo/Nombre:** 265/ Frasco plástico 100ml esteril.

**Marca:** DELTALAB

**Referencia:** 409726

**Proveedor:** AKRALAB



## DESCRIPCIÓN

(Debe incluir las siguientes características técnicas: MATERIAL, CAPACIDAD, RESISTENCIA, COLOR, ESPESOR, Tª MÁX-MIN, ESTERIL- NO ESTERIL, TIPO ENVASADO...)

FRASCO PLASTICO 100 ml ESTERIL

POLIPROPILENO DE ALTA TRANSPARENCIA

TAPÓN DE POLIETILENO

VOLUMEN: 100 ml

ESTERIL A, EN BOLSA UNITARIA

VOLUMEN MAXIMO 150 ml

Haga clic aquí para escribir texto.

## MEDIDAS

A:56,3 mm; B:62,1 mm; C: 74,3 mm

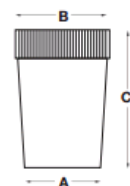

## PRESENTACIÓN/UNIDAD MÍNIMA DE VENTA

Cantidad en caja (Ejemplo: bolsa 20u , caja 4u ....)

CAJA 350 UNIDADES

## PRECIO (€/u.m.v)

18,55 €



**Nº artículo/Nombre:** 266/ Frasco plástico 150ml esteril.

**Marca:** DELTALAB

**Referencia:** 409726

**Proveedor:** AKRALAB



## DESCRIPCIÓN

(Debe incluir las siguientes características técnicas: MATERIAL, CAPACIDAD, RESISTENCIA, COLOR, ESPESOR, Tª MÁX-MIN, ESTERIL- NO ESTERIL, TIPO ENVASADO...)

FRASCO PLASTICO 150 ml ESTERIL

POLIPROPILENO DE ALTA TRANSPARENCIA

TAPÓN DE POLIETILENO

VOLUMEN: 150 ml

ESTERIL A, EN BOLSA UNITARIA

VOLUMEN MAXIMO 150 ml

Haga clic aquí para escribir texto.

## MEDIDAS

A:56,3 mm; B:62,1 mm; C: 74,3 mm

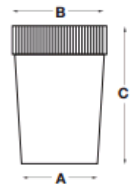

## PRESENTACIÓN/UNIDAD MÍNIMA DE VENTA

Cantidad en caja (Ejemplo: bolsa 20u , caja 4u ....)

CAJA 350 UNIDADES

## PRECIO (€/u.m.v)

18,55 €

**Nº artículo/Nombre:** 267/Bidón cilíndrico con grifo 25L

**Marca:** DELTALAB

**Referencia:** 19664

**Proveedor:** AKRALAB



## DESCRIPCIÓN

(Debe incluir las siguientes características técnicas: MATERIAL, CAPACIDAD, RESISTENCIA, COLOR, ESPESOR, Tª MÁX-MIN, ESTERIL- NO ESTERIL, TIPO ENVASADO...)

BIDON CILINDRICO CON GRIFO 25 l

FABRICADO EN POLIETILENO DE ALTA DENSIDAD

GRIFO CON JUNTA TORICA DE SEGURIDAD PARA MINIMIZAR LOS GOTEOS

TAPON A ROSCA

ASAS PARA FACILITAR TRANSPORTE

SE SIRVE CON GRIFO

25 LITROS

## MEDIDAS

DIAMETRO BOCA: 79,5 mm DIAMETRO CUERPO:350 mm

ALTURA TOTAL: 700 mm

## PRESENTACIÓN/UNIDAD MÍNIMA DE VENTA

Cantidad en caja (Ejemplo: bolsa 20u , caja 4u ....)

UNIDAD

## PRECIO (€/u.m.v)

18,827 €

**Nº artículo/Nombre:** 268/Matraz aforado 100 ml

**Marca:** KARTELL

**Referencia:** DDP003

**Proveedor:** AKRALAB



## DESCRIPCIÓN

(Debe incluir las siguientes características técnicas: MATERIAL, CAPACIDAD, RESISTENCIA, COLOR, ESPESOR, Tª MÁX-MIN, ESTERIL- NO ESTERIL, TIPO ENVASADO...)

MATRAZ AFORADO 100 ml PP

MOLDEADOS DE UNA SOLA PIEZA EN POLIPROPILENO ALTAMENTE TRANSPARENTE

CALIBRADOS CON METODO GRAVIMETRICO A 20 °

AUTOCLVABLES

TAPON ROSCA TIPO GL18

Haga clic aquí para escribir texto.

Haga clic aquí para escribir texto.

## MEDIDAS

CAPACIDAD 100 ml; ALTURA 174 mm

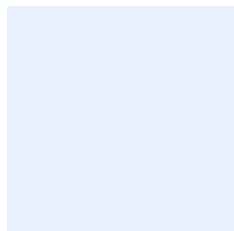

## PRESENTACIÓN/UNIDAD MÍNIMA DE VENTA

Cantidad en caja (Ejemplo: bolsa 20u , caja 4u ....)

UNIDAD

## PRECIO (€/u.m.v)

8,2 €

**Nº artículo/Nombre:** 269/Matraz aforado 250 ml

**Marca:** KARTELL

**Referencia:** DDP004

**Proveedor:** AKRALAB



## DESCRIPCIÓN

(Debe incluir las siguientes características técnicas: MATERIAL, CAPACIDAD, RESISTENCIA, COLOR, ESPESOR, Tª MÁX-MIN, ESTERIL- NO ESTERIL, TIPO ENVASADO...)

MATRAZ AFORADO 250 ml PP

MOLDEADOS DE UNA SOLA PIEZA EN POLIPROPILENO  
ALTAMENTE TRANSPARENTE

CALIBRADOS CON METODO GRAVIMETRICO A 20 °

AUTOCLVABLES

TAPON ROSCA TIPO GL25

Haga clic aquí para escribir texto.

Haga clic aquí para escribir texto.

## MEDIDAS

CAPACIDAD 250 ml; ALTURA 225 mm

## PRESENTACIÓN/UNIDAD MÍNIMA DE VENTA

Cantidad en caja (Ejemplo: bolsa 20u , caja 4u ....)

UNIDAD

## PRECIO (€/u.m.v)

9,267 €

**Nº artículo/Nombre:** 270/Matraz aforado 500 ml

**Marca:** KARTELL

**Referencia:** DDP005

**Proveedor:** AKRALAB



## DESCRIPCIÓN

(Debe incluir las siguientes características técnicas: MATERIAL, CAPACIDAD, RESISTENCIA, COLOR, ESPESOR, Tª MÁX-MIN, ESTERIL- NO ESTERIL, TIPO ENVASADO...)

MATRAZ AFORADO 500 ml PP

MOLDEADOS DE UNA SOLA PIEZA EN POLIPROPILENO  
ALTAMENTE TRANSPARENTE

CALIBRADOS CON METODO GRAVIMETRICO A 20 °

AUTOCLVABLES

TAPON ROSCA TIPO GL25

Haga clic aquí para escribir texto.

Haga clic aquí para escribir texto.

## MEDIDAS

CAPACIDAD 500 ml; ALTURA 265 mm

## PRESENTACIÓN/UNIDAD MÍNIMA DE VENTA

Cantidad en caja (Ejemplo: bolsa 20u , caja 4u ....)

UNIDAD

## PRECIO (€/u.m.v)

10,28 €

**Nº artículo/Nombre:** 271/Matraz aforado 1000 ml

**Marca:** KARTELL

**Referencia:** DDP006

**Proveedor:** AKRALAB



## DESCRIPCIÓN

(Debe incluir las siguientes características técnicas: MATERIAL, CAPACIDAD, RESISTENCIA, COLOR, ESPESOR, Tª MÁX-MIN, ESTERIL- NO ESTERIL, TIPO ENVASADO...)

MATRAZ AFORADO 1000 ml PP

MOLDEADOS DE UNA SOLA PIEZA EN POLIPROPILENO  
ALTAMENTE TRANSPARENTE

CALIBRADOS CON METODO GRAVIMETRICO A 20 °

AUTOCLVABLES

TAPON ROSCA TIPO GL25

Haga clic aquí para escribir texto.

Haga clic aquí para escribir texto.

## MEDIDAS

CAPACIDAD 1000 ml; ALTURA 265 mm

## PRESENTACIÓN/UNIDAD MÍNIMA DE VENTA

Cantidad en caja (Ejemplo: bolsa 20u , caja 4u ....)

UNIDAD

## PRECIO (€/u.m.v)

13,04 €

**Nº artículo/Nombre:** 272/Vaso graduado plástico 250 mL.

**Marca:** KARTELL

**Referencia:** CBH009

**Proveedor:** AKRALAB



## DESCRIPCIÓN

(Debe incluir las siguientes características técnicas: MATERIAL, CAPACIDAD, RESISTENCIA, COLOR, ESPESOR, Tª MÁX-MIN, ESTERIL- NO ESTERIL, TIPO ENVASADO...)

VASO GRADUADO DE PLASTICO 250 ml

VASO FORMA BAJA

FABRICADO SEGÚN NORMA ISO 7056-1981

POLIPROPILENO TERMORESISTENTE DE ALTA TRANSPARENCIA

AUTOCLAVABLES A 121 ° 20 MINUTOS

RESISTEN 100 ° EN USO CONTINUO

GRADUACION DE 10 ml EN RELIEVE

## MEDIDAS

CAPACIDAD 250 ml; ALTURA 95 mm; DIAMETRO 71 mm

## PRESENTACIÓN/UNIDAD MÍNIMA DE VENTA

Cantidad en caja (Ejemplo: bolsa 20u , caja 4u ....)

UNIDAD

## PRECIO (€/u.m.v)

1,04 €

**Nº artículo/Nombre:** 273/Vaso precipitados plástico 25 mL.

**Marca:** KARTELL

**Referencia:** CBH006

**Proveedor:** AKRALAB



## DESCRIPCIÓN

(Debe incluir las siguientes características técnicas: MATERIAL, CAPACIDAD, RESISTENCIA, COLOR, ESPESOR, Tª MÁX-MIN, ESTERIL- NO ESTERIL, TIPO ENVASADO...)

VASO GRADUADO DE PLASTICO 25 ml

VASO FORMA BAJA

FABRICADO SEGÚN NORMA ISO 7056-1981

POLIPROPILENO TERMORESISTENTE DE ALTA TRANSPARENCIA

AUTOCLAVABLES A 121 ° 20 MINUTOS

RESISTEN 100 ° EN USO CONTINUO

GRADUACION DE 1 ml EN RELIEVE

## MEDIDAS

CAPACIDAD 25 ml; ALTURA 49 mm; DIAMETRO 34 mm

## PRESENTACIÓN/UNIDAD MÍNIMA DE VENTA

Cantidad en caja (Ejemplo: bolsa 20u , caja 4u ....)

UNIDAD

## PRECIO (€/u.m.v)

1,04 €



**Nº artículo/Nombre:** 274/Vaso precipitados plástico 50 mL.

**Marca:** KARTELL

**Referencia:** CBH007

**Proveedor:** AKRALAB



## DESCRIPCIÓN

(Debe incluir las siguientes características técnicas: MATERIAL, CAPACIDAD, RESISTENCIA, COLOR, ESPESOR, Tª MÁX-MIN, ESTERIL- NO ESTERIL, TIPO ENVASADO...)

VASO GRADUADO DE PLASTICO 50 ml

VASO FORMA BAJA

FABRICADO SEGÚN NORMA ISO 7056-1981

POLIPROPILENO TERMORESISTENTE DE ALTA TRANSPARENCIA

AUTOCLAVABLES A 121 º 20 MINUTOS

RESISTEN 100 º EN USO CONTINUO

GRADUACION DE 2 ml EN RELIEVE

## MEDIDAS

CAPACIDAD 50 ml; ALTURA 60 mm; DIAMETRO 41 mm

## PRESENTACIÓN/UNIDAD MÍNIMA DE VENTA

Cantidad en caja (Ejemplo: bolsa 20u , caja 4u ....)

UNIDAD

## PRECIO (€/u.m.v)

1,14 €

**Nº artículo/Nombre:** 275/Vaso precipitados plástico 100 mL.

**Marca:** KARTELL

**Referencia:** CBH008

**Proveedor:** AKRALAB



## DESCRIPCIÓN

(Debe incluir las siguientes características técnicas: MATERIAL, CAPACIDAD, RESISTENCIA, COLOR, ESPESOR, Tª MÁX-MIN, ESTERIL- NO ESTERIL, TIPO ENVASADO...)

VASO GRADUADO DE PLASTICO 100 ml

VASO FORMA BAJA

FABRICADO SEGÚN NORMA ISO 7056-1981

POLIPROPILENO TERMORESISTENTE DE ALTA TRANSPARENCIA

AUTOCLAVABLES A 121 º 20 MINUTOS

RESISTEN 100 º EN USO CONTINUO

GRADUACION DE 5 ml EN RELIEVE

## MEDIDAS

CAPACIDAD 100 ml; ALTURA 72 mm; DIAMETRO 51 mm

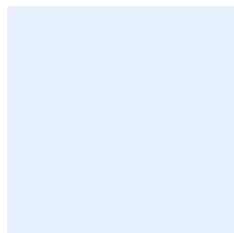

## PRESENTACIÓN/UNIDAD MÍNIMA DE VENTA

Cantidad en caja (Ejemplo: bolsa 20u , caja 4u ....)

UNIDAD

## PRECIO (€/u.m.v)

1,28 €

**Nº artículo/Nombre:** 275/Vaso precipitados plástico 150 mL.

**Marca:** KARTELL

**Referencia:** CBH009

**Proveedor:** AKRALAB



## DESCRIPCIÓN

(Debe incluir las siguientes características técnicas: MATERIAL, CAPACIDAD, RESISTENCIA, COLOR, ESPESOR, Tª MÁX-MIN, ESTERIL- NO ESTERIL, TIPO ENVASADO...)

VASO GRADUADO DE PLASTICO 150 ml

VASO FORMA BAJA

FABRICADO SEGÚN NORMA ISO 7056-1981

POLIPROPILENO TERMORESISTENTE DE ALTA TRANSPARENCIA

AUTOCLAVABLES A 121 ° 20 MINUTOS

RESISTEN 100 ° EN USO CONTINUO

GRADUACION DE 10 ml EN RELIEVE

## MEDIDAS

CAPACIDAD 250 ml; ALTURA 95 mm; DIAMETRO 71 mm

## PRESENTACIÓN/UNIDAD MÍNIMA DE VENTA

Cantidad en caja (Ejemplo: bolsa 20u , caja 4u ....)

UNIDAD

## PRECIO (€/u.m.v)

1,04 €

**Nº artículo/Nombre:** 277/Vaso precipitados plástico 250 mL.

**Marca:** KARTELL

**Referencia:** CBH009

**Proveedor:** AKRALAB



## DESCRIPCIÓN

(Debe incluir las siguientes características técnicas: MATERIAL, CAPACIDAD, RESISTENCIA, COLOR, ESPESOR, Tª MÁX-MIN, ESTERIL- NO ESTERIL, TIPO ENVASADO...)

VASO GRADUADO DE PLASTICO 250 ml

VASO FORMA BAJA

FABRICADO SEGÚN NORMA ISO 7056-1981

POLIPROPILENO TERMORESISTENTE DE ALTA TRANSPARENCIA

AUTOCLAVABLES A 121 ° 20 MINUTOS

RESISTEN 100 ° EN USO CONTINUO

GRADUACION DE 10 ml EN RELIEVE

## MEDIDAS

CAPACIDAD 250 ml; ALTURA 95 mm; DIAMETRO 71 mm

## PRESENTACIÓN/UNIDAD MÍNIMA DE VENTA

Cantidad en caja (Ejemplo: bolsa 20u , caja 4u ....)

UNIDAD

## PRECIO (€/u.m.v)

1,04 €

**Nº artículo/Nombre:** 278/Vaso precipitados plástico 400 mL.

**Marca:** KARTELL

**Referencia:** CBH010

**Proveedor:** AKRALAB



## DESCRIPCIÓN

(Debe incluir las siguientes características técnicas: MATERIAL, CAPACIDAD, RESISTENCIA, COLOR, ESPESOR, Tª MÁX-MIN, ESTERIL- NO ESTERIL, TIPO ENVASADO...)

VASO GRADUADO DE PLASTICO 400 ml

VASO FORMA BAJA

FABRICADO SEGÚN NORMA ISO 7056-1981

POLIPROPILENO TERMORESISTENTE DE ALTA TRANSPARENCIA

AUTOCLAVABLES A 121 ° 20 MINUTOS

RESISTEN 100 ° EN USO CONTINUO

GRADUACION DE 10 ml EN RELIEVE

## MEDIDAS

CAPACIDAD 500 ml; ALTURA 110 mm; DIAMETRO 87 mm

## PRESENTACIÓN/UNIDAD MÍNIMA DE VENTA

Cantidad en caja (Ejemplo: bolsa 20u , caja 4u ....)

UNIDAD

## PRECIO (€/u.m.v)

2,6 €

**Nº artículo/Nombre:** 279/Vaso precipitados plástico 600 mL.

**Marca:** KARTELL

**Referencia:** CBH010

**Proveedor:** AKRALAB



## DESCRIPCIÓN

(Debe incluir las siguientes características técnicas: MATERIAL, CAPACIDAD, RESISTENCIA, COLOR, ESPESOR, Tª MÁX-MIN, ESTERIL- NO ESTERIL, TIPO ENVASADO...)

VASO GRADUADO DE PLASTICO 600 ml

VASO FORMA BAJA

FABRICADO SEGÚN NORMA ISO 7056-1981

POLIPROPILENO TERMORESISTENTE DE ALTA TRANSPARENCIA

AUTOCLAVABLES A 121 º 20 MINUTOS

RESISTEN 100 º EN USO CONTINUO

GRADUACION DE 10 ml EN RELIEVE

## MEDIDAS

CAPACIDAD 500 ml; ALTURA 110 mm; DIAMETRO 87 mm

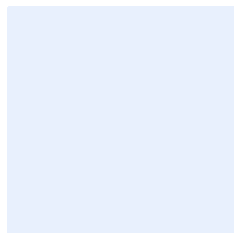

## PRESENTACIÓN/UNIDAD MÍNIMA DE VENTA

Cantidad en caja (Ejemplo: bolsa 20u , caja 4u ....)

UNIDAD

## PRECIO (€/u.m.v)

2,6 €

**Nº artículo/Nombre:** 280/Vaso precipitados plástico 1000 mL.

**Marca:** KARTELL

**Referencia:** CBH011

**Proveedor:** AKRALAB



## DESCRIPCIÓN

(Debe incluir las siguientes características técnicas: MATERIAL, CAPACIDAD, RESISTENCIA, COLOR, ESPESOR, Tª MÁX-MIN, ESTERIL- NO ESTERIL, TIPO ENVASADO...)

VASO GRADUADO DE PLASTICO 1000 ml

VASO FORMA BAJA

FABRICADO SEGÚN NORMA ISO 7056-1981

POLIPROPILENO TERMORESISTENTE DE ALTA TRANSPARENCIA

AUTOCLAVABLES A 121 ° 20 MINUTOS

RESISTEN 100 ° EN USO CONTINUO

GRADUACION DE 20 ml EN RELIEVE

## MEDIDAS

CAPACIDAD 1000 ml; ALTURA 147 mm; DIAMETRO 109 mm

## PRESENTACIÓN/UNIDAD MÍNIMA DE VENTA

Cantidad en caja (Ejemplo: bolsa 20u , caja 4u ....)

UNIDAD

## PRECIO (€/u.m.v)

5,267 €

**Nº artículo/Nombre:** 281/Vaso precipitados plástico 2000 mL.

**Marca:** KARTELL

**Referencia:** CBH012

**Proveedor:** AKRALAB



## DESCRIPCIÓN

(Debe incluir las siguientes características técnicas: MATERIAL, CAPACIDAD, RESISTENCIA, COLOR, ESPESOR, Tª MÁX-MIN, ESTERIL- NO ESTERIL, TIPO ENVASADO...)

VASO GRADUADO DE PLASTICO 2000 ml

VASO FORMA BAJA

FABRICADO SEGÚN NORMA ISO 7056-1981

POLIPROPILENO TERMORESISTENTE DE ALTA TRANSPARENCIA

AUTOCLAVABLES A 121 ° 20 MINUTOS

RESISTEN 100 ° EN USO CONTINUO

GRADUACION DE 50 ml EN RELIEVE

## MEDIDAS

CAPACIDAD 2000 ml; ALTURA 183,5 mm; DIAMETRO 132 mm

## PRESENTACIÓN/UNIDAD MÍNIMA DE VENTA

Cantidad en caja (Ejemplo: bolsa 20u , caja 4u ....)

UNIDAD

## PRECIO (€/u.m.v)

7,267 €



**Nº artículo/Nombre:** 282/Matraz erlemeyer 250 ml

**Marca:** KARTELL

**Referencia:** CDD003

**Proveedor:** AKRALAB



## DESCRIPCIÓN

(Debe incluir las siguientes características técnicas: MATERIAL, CAPACIDAD, RESISTENCIA, COLOR, ESPESOR, Tª MÁX-MIN, ESTERIL- NO ESTERIL, TIPO ENVASADO...)

MATRAZ ERLENMEYER 250 ml

FABRICADO EN POLIPROPILENO

CUELLO NORMALIZADO 19/26

AUTOCLAVABLES A 121 ° 20 MINUTOS

GRADUACION 25 ml

Haga clic aquí para escribir texto.

## MEDIDAS

CUELLO NORMALIZADO 19/26

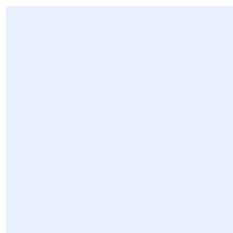

## PRESENTACIÓN/UNIDAD MÍNIMA DE VENTA

Cantidad en caja (Ejemplo: bolsa 20u , caja 4u ....)

UNIDAD

## PRECIO (€/u.m.v)

3,24 €

**Nº artículo/Nombre:** 283/Matraz erlemeyer 500 ml

**Marca:** KARTELL

**Referencia:** CDD004

**Proveedor:** AKRALAB



## DESCRIPCIÓN

(Debe incluir las siguientes características técnicas: MATERIAL, CAPACIDAD, RESISTENCIA, COLOR, ESPESOR, Tª MÁX-MIN, ESTERIL- NO ESTERIL, TIPO ENVASADO...)

MATRAZ ERLENMEYER 500 ml

FABRICADO EN POLIPROPILENO

CUELLO NORMALIZADO 24/29

AUTOCLAVABLES A 121 ° 20 MINUTOS

GRADUACION 50 ml

Haga clic aquí para escribir texto.

## MEDIDAS

CUELLO NORMALIZADO 24/29

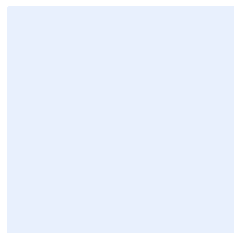

## PRESENTACIÓN/UNIDAD MÍNIMA DE VENTA

Cantidad en caja (Ejemplo: bolsa 20u , caja 4u ....)

UNIDAD

## PRECIO (€/u.m.v)

5,213 €

**Nº artículo/Nombre:** 284/Matraz erlemeyer 1000 ml

**Marca:** KARTELL

**Referencia:** CDD005

**Proveedor:** AKRALAB



## DESCRIPCIÓN

(Debe incluir las siguientes características técnicas: MATERIAL, CAPACIDAD, RESISTENCIA, COLOR, ESPESOR, Tª MÁX-MIN, ESTERIL- NO ESTERIL, TIPO ENVASADO...)

MATRAZ ERLENMEYER 1000 ml

FABRICADO EN POLIPROPILENO

CUELLO NORMALIZADO 29/32

AUTOCLAVABLES A 121 ° 20 MINUTOS

GRADUACION 50 ml

Haga clic aquí para escribir texto.

## MEDIDAS

CUELLO NORMALIZADO 29/32

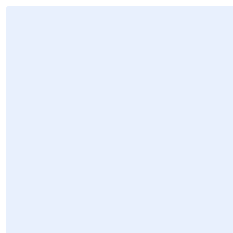

## PRESENTACIÓN/UNIDAD MÍNIMA DE VENTA

Cantidad en caja (Ejemplo: bolsa 20u , caja 4u ....)

UNIDAD

## PRECIO (€/u.m.v)

8,96 €

**Nº artículo/Nombre:** 285/Probeta graduada 25 ml

**Marca:** KARTELL

**Referencia:** DBJ010

**Proveedor:** AKRALAB



## DESCRIPCIÓN

(Debe incluir las siguientes características técnicas: MATERIAL, CAPACIDAD, RESISTENCIA, COLOR, ESPESOR, Tª MÁX-MIN, ESTERIL- NO ESTERIL, TIPO ENVASADO...)

PROBETA GRADUADA 25 mL

FABRICADO EN POLIPROPILENO ESPECIAL DE ALTA TRANSPARENCIA

FABRICADO SEGÚN NORMA ISO 6706-1981

AUTOCLAVABLES A 121 ° 20 MINUTOS

GRADUACION 5 ml EN RELIEVE

TOLERANCIA +- 0,5 ml

SUBDIVISIONES 0,5 ml

## MEDIDAS

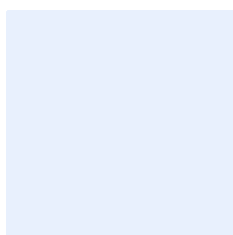

## PRESENTACIÓN/UNIDAD MÍNIMA DE VENTA

Cantidad en caja (Ejemplo: bolsa 20u , caja 4u ....)

UNIDAD

## PRECIO (€/u.m.v)

3,12 €

**Nº artículo/Nombre:** 286/Probeta graduada 50 ml

**Marca:** KARTELL

**Referencia:** DBJ011

**Proveedor:** AKRALAB



## DESCRIPCIÓN

(Debe incluir las siguientes características técnicas: MATERIAL, CAPACIDAD, RESISTENCIA, COLOR, ESPESOR, Tª MÁX-MIN, ESTERIL- NO ESTERIL, TIPO ENVASADO...)

PROBETA GRADUADA 50 mL

FABRICADO EN POLIPROPILENO ESPECIAL DE ALTA TRANSPARENCIA

FABRICADO SEGÚN NORMA ISO 6706-1981

AUTOCLAVABLES A 121 ° 20 MINUTOS

GRADUACION 10 ml EN RELIEVE

TOLERANCIA +- 1,0 ml

SUBDIVISIONES 1,0 ml

## MEDIDAS

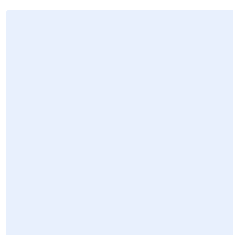

## PRESENTACIÓN/UNIDAD MÍNIMA DE VENTA

Cantidad en caja (Ejemplo: bolsa 20u , caja 4u ....)

UNIDAD

## PRECIO (€/u.m.v)

3,21 €

**Nº artículo/Nombre:** 287/Probeta graduada 100 ml

**Marca:** KARTELL

**Referencia:** DBJ012

**Proveedor:** AKRALAB



## DESCRIPCIÓN

(Debe incluir las siguientes características técnicas: MATERIAL, CAPACIDAD, RESISTENCIA, COLOR, ESPESOR, Tª MÁX-MIN, ESTERIL- NO ESTERIL, TIPO ENVASADO...)

PROBETA GRADUADA 100 mL

FABRICADO EN POLIPROPILENO ESPECIAL DE ALTA TRANSPARENCIA

FABRICADO SEGÚN NORMA ISO 6706-1981

AUTOCLAVABLES A 121 ° 20 MINUTOS

GRADUACION 10 ml EN RELIEVE

TOLERANCIA +- 1,0 ml

SUBDIVISIONES 1,0 ml

## MEDIDAS

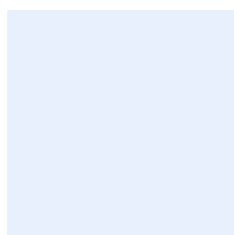

## PRESENTACIÓN/UNIDAD MÍNIMA DE VENTA

Cantidad en caja (Ejemplo: bolsa 20u , caja 4u ....)

UNIDAD

## PRECIO (€/u.m.v)

3,38 €

**Nº artículo/Nombre:** 288/Probeta graduada 250 ml

**Marca:** KARTELL

**Referencia:** DBJ013

**Proveedor:** AKRALAB



## DESCRIPCIÓN

(Debe incluir las siguientes características técnicas: MATERIAL, CAPACIDAD, RESISTENCIA, COLOR, ESPESOR, Tª MÁX-MIN, ESTERIL- NO ESTERIL, TIPO ENVASADO...)

PROBETA GRADUADA 250 mL

FABRICADO EN POLIPROPILENO ESPECIAL DE ALTA TRANSPARENCIA

FABRICADO SEGÚN NORMA ISO 6706-1981

AUTOCLAVABLES A 121 ° 20 MINUTOS

GRADUACION 20 ml EN RELIEVE

TOLERANCIA +- 2,0 ml

SUBDIVISIONES 2,0 ml

## MEDIDAS

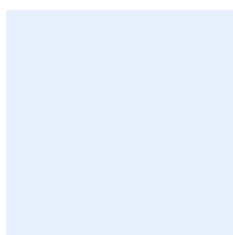

## PRESENTACIÓN/UNIDAD MÍNIMA DE VENTA

Cantidad en caja (Ejemplo: bolsa 20u , caja 4u ....)

UNIDAD

## PRECIO (€/u.m.v)

4,083 €

**Nº artículo/Nombre:** 289/Probeta graduada 500 ml

**Marca:** KARTELL

**Referencia:** DBJ014

**Proveedor:** AKRALAB



## DESCRIPCIÓN

(Debe incluir las siguientes características técnicas: MATERIAL, CAPACIDAD, RESISTENCIA, COLOR, ESPESOR, Tª MÁX-MIN, ESTERIL- NO ESTERIL, TIPO ENVASADO...)

PROBETA GRADUADA 500 mL

FABRICADO EN POLIPROPILENO ESPECIAL DE ALTA TRANSPARENCIA

FABRICADO SEGÚN NORMA ISO 6706-1981

AUTOCLAVABLES A 121 ° 20 MINUTOS

GRADUACION 50 ml EN RELIEVE

TOLERANCIA +- 5,0 ml

SUBDIVISIONES 5,0 ml

## MEDIDAS

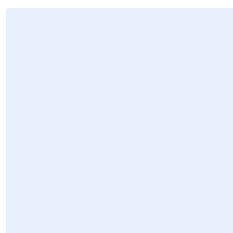

## PRESENTACIÓN/UNIDAD MÍNIMA DE VENTA

Cantidad en caja (Ejemplo: bolsa 20u , caja 4u ....)

UNIDAD

## PRECIO (€/u.m.v)

5,893 €



**Nº artículo/Nombre:** 290/Probeta graduada 1000 ml

**Marca:** KARTELL

**Referencia:** DBJ015

**Proveedor:** AKRALAB



## DESCRIPCIÓN

(Debe incluir las siguientes características técnicas: MATERIAL, CAPACIDAD, RESISTENCIA, COLOR, ESPESOR, Tª MÁX-MIN, ESTERIL- NO ESTERIL, TIPO ENVASADO...)

PROBETA GRADUADA 1000 mL

FABRICADO EN POLIPROPILENO ESPECIAL DE ALTA TRANSPARENCIA

FABRICADO SEGÚN NORMA ISO 6706-1981

AUTOCLAVABLES A 121 ° 20 MINUTOS

GRADUACION 100 ml EN RELIEVE

TOLERANCIA +- 10,0 ml

SUBDIVISIONES 10,0 ml

## MEDIDAS

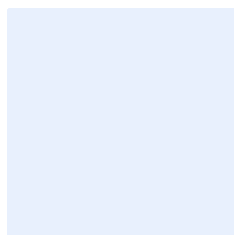

## PRESENTACIÓN/UNIDAD MÍNIMA DE VENTA

Cantidad en caja (Ejemplo: bolsa 20u , caja 4u ....)

UNIDAD

## PRECIO (€/u.m.v)

9,96 €

**Nº artículo/Nombre:** 291/Probeta graduada 2000 ml

**Marca:** KARTELL

**Referencia:** DBJ016

**Proveedor:** AKRALAB



## DESCRIPCIÓN

(Debe incluir las siguientes características técnicas: MATERIAL, CAPACIDAD, RESISTENCIA, COLOR, ESPESOR, Tª MÁX-MIN, ESTERIL- NO ESTERIL, TIPO ENVASADO...)

PROBETA GRADUADA 2000 mL

FABRICADO EN POLIPROPILENO ESPECIAL DE ALTA TRANSPARENCIA

FABRICADO SEGÚN NORMA ISO 6706-1981

AUTOCLAVABLES A 121 ° 20 MINUTOS

GRADUACION 200 ml EN RELIEVE

TOLERANCIA +- 20,0 ml

SUBDIVISIONES 20,0 ml

## MEDIDAS

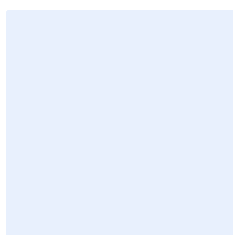

## PRESENTACIÓN/UNIDAD MÍNIMA DE VENTA

Cantidad en caja (Ejemplo: bolsa 20u , caja 4u ....)

UNIDAD

## PRECIO (€/u.m.v)

18,00 €

**Nº artículo/Nombre:** 292/Pipeta pasteur plástico 1 ML

**Marca:** DELTALAB

**Referencia:** 200003

**Proveedor:** AKRALAB



## DESCRIPCIÓN

(Debe incluir las siguientes características técnicas: MATERIAL, CAPACIDAD, RESISTENCIA, COLOR, ESPESOR, Tª MÁX-MIN, ESTERIL- NO ESTERIL, TIPO ENVASADO...)

PIPETA PASTEUR PLASTICO 1 ml

FABRICADO EN POLIETILENO TRANSPARENTE

GRADUADO 1 ml

CAPACIDAD TOTAL 5 ml

TOLERANCIA 10 %

GRADUACIONES 0,25 ml

NO ESTERIL

## MEDIDAS

IMAGEN C

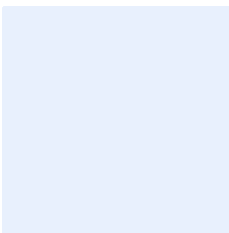

## PRESENTACIÓN/UNIDAD MÍNIMA DE VENTA

Cantidad en caja (Ejemplo: bolsa 20u , caja 4u ....)

CAJA 500 UNIDADES

## PRECIO (€/u.m.v)

5,00 €

**Nº artículo/Nombre:** 293/Pipeta pasteur plástico 3 ML

**Marca:** DELTALAB

**Referencia:** 200006

**Proveedor:** AKRALAB



## DESCRIPCIÓN

(Debe incluir las siguientes características técnicas: MATERIAL, CAPACIDAD, RESISTENCIA, COLOR, ESPESOR, Tª MÁX-MIN, ESTERIL- NO ESTERIL, TIPO ENVASADO...)

PIPETA PASTEUR PLASTICO 3 ml

FABRICADO EN POLIETILENO TRANSPARENTE

GRADUADO 3,0 ml

CAPACIDAD TOTAL 7 ml

TOLERANCIA 10 %

GRADUACIONES 0,5 ml

NO ESTERIL

## MEDIDAS

IMAGEN A; LONGITUD 154 mm

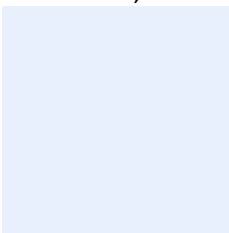

## PRESENTACIÓN/UNIDAD MÍNIMA DE VENTA

Cantidad en caja (Ejemplo: bolsa 20u , caja 4u ....)

CAJA 500 UNIDADES

## PRECIO (€/u.m.v)

4,5 €

**Nº artículo/Nombre:** 294/Embudo PP para análisis 50 mm

**Marca:** KARTEL

**Referencia:** PNC007

**Proveedor:** AKRALAB



## DESCRIPCIÓN

(Debe incluir las siguientes características técnicas: MATERIAL, CAPACIDAD, RESISTENCIA, COLOR, ESPESOR, Tª MÁX-MIN, ESTERIL- NO ESTERIL, TIPO ENVASADO...)

EMBUDO PP PARA ANALISIS 50 mm

FABRICADO EN POLIPROPILENO

AUTOCLAVABLE

ANGULO DE CON EN 60º

SUPERFICIE EXTERNA ACANALADA

CAPACIDAD 20 ml

NO ESTERIL

## MEDIDAS

DIAMETRO CONO 46 mm; LONGITUD DEL VASTAGO 43 mm

## PRESENTACIÓN/UNIDAD MÍNIMA DE VENTA

Cantidad en caja (Ejemplo: bolsa 20u , caja 4u ....)

UNIDAD

## PRECIO (€/u.m.v)

1,16 €

**Nº artículo/Nombre:** 295/Embudo PP para análisis 75 mm

**Marca:** KARTEL

**Referencia:** PNC009

**Proveedor:** AKRALAB



## DESCRIPCIÓN

(Debe incluir las siguientes características técnicas: MATERIAL, CAPACIDAD, RESISTENCIA, COLOR, ESPESOR, Tª MÁX-MIN, ESTERIL- NO ESTERIL, TIPO ENVASADO...)

EMBUDO PP PARA ANALISIS 75 mm

FABRICADO EN POLIPROPILENO

AUTOCLAVABLE

ANGULO DE CON EN 60º

SUPERFICIE EXTERNA ACANALADA

CAPACIDAD 100 ml

NO ESTERIL

## MEDIDAS

DIAMETRO CONO 81 mm; LONGITUD DEL VASTAGO 70 mm

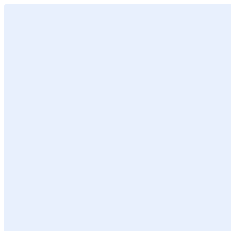

## PRESENTACIÓN/UNIDAD MÍNIMA DE VENTA

Cantidad en caja (Ejemplo: bolsa 20u , caja 4u ....)

UNIDAD

## PRECIO (€/u.m.v)

2,373 €

**Nº artículo/Nombre:** 296/Embudo buchner 110 mm

**Marca:** KARTELL

**Referencia:** PNH006

**Proveedor:** AKRALAB



## DESCRIPCIÓN

(Debe incluir las siguientes características técnicas: MATERIAL, CAPACIDAD, RESISTENCIA, COLOR, ESPESOR, Tª MÁX-MIN, ESTERIL- NO ESTERIL, TIPO ENVASADO...)

EMBUDO BUCHNER 110 mm

FABRICADO EN PLASTICO

AUTOCLAVABLE

RESISTENTE A LA CORROSION

DESMONTABLE EN DOS PIEZAS PARA FACILITAR LA LIMPIEZA

CAPACIDAD 810 ml

NO ESTERIL

## MEDIDAS

DIAMETRO FILTRO 110 mm; DIAMETRO ORIFICIO 2,5 mm

## PRESENTACIÓN/UNIDAD MÍNIMA DE VENTA

Cantidad en caja (Ejemplo: bolsa 20u , caja 4u ....)

UNIDAD

## PRECIO (€/u.m.v)

15,347 €

**Nº artículo/Nombre:** 297/Pipeta desechable esteril 5 ml

**Marca:** DELTALAB

**Referencia:** 408625900038

**Proveedor:** AKRALAB

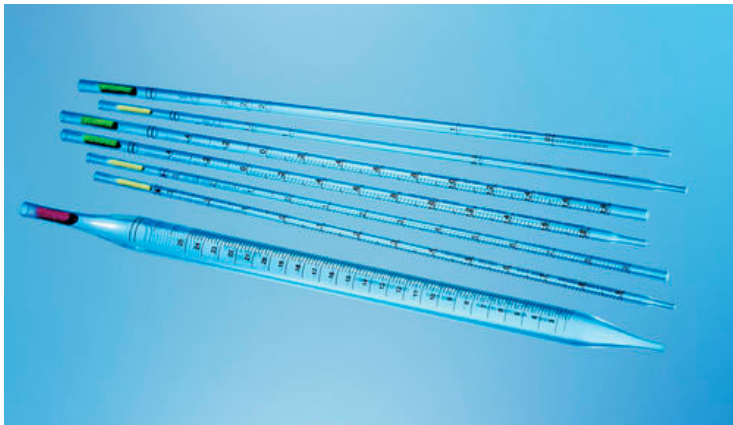

## DESCRIPCIÓN

(Debe incluir las siguientes características técnicas: MATERIAL, CAPACIDAD, RESISTENCIA, COLOR, ESPESOR, Tª MÁX-MIN, ESTERIL- NO ESTERIL, TIPO ENVASADO...)

PIPETA DESECHBLE ESTERIL 5 ml

FABRICADAS EN POLIESTIRENO CRISTAL

FABRICADAS EN UNA SOLA PIEZA

ESTERILES POR RADIACION

LIBRES DE DNAsa/ RNAsa

APIROGENAS

ENVASADAS INDIVIDUALMENTE

## MEDIDAS

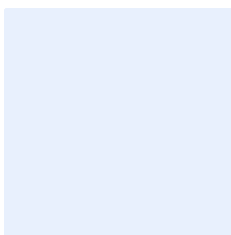

## PRESENTACIÓN/UNIDAD MÍNIMA DE VENTA

Cantidad en caja (Ejemplo: bolsa 20u , caja 4u ....)

BOLSA DE 200 UNIDADES

## PRECIO (€/u.m.v)

32,2 €



**Nº artículo/Nombre:** 298/Pipeta desechable esteril 10 ml

**Marca:** DELTALAB

**Referencia:** 440225P10C01

**Proveedor:** AKRALAB

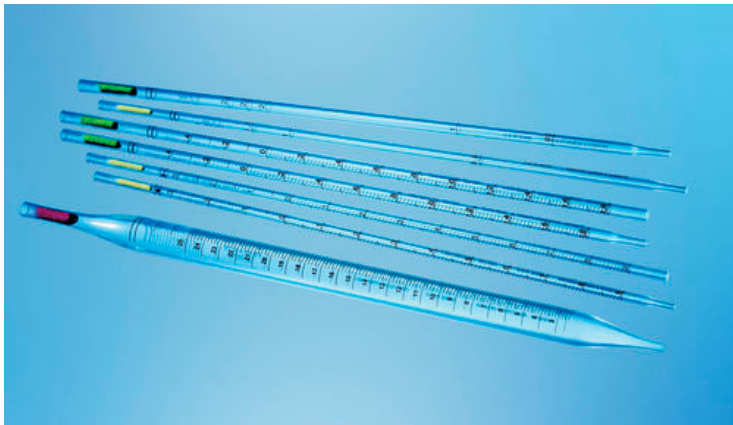

## DESCRIPCIÓN

(Debe incluir las siguientes características técnicas: MATERIAL, CAPACIDAD, RESISTENCIA, COLOR, ESPESOR, Tª MÁX-MIN, ESTERIL- NO ESTERIL, TIPO ENVASADO...)

PIPETA DESECHBLE ESTERIL 10 ml

FABRICADAS EN POLIESTIRENO CRISTAL

FABRICADAS EN UNA SOLA PIEZA

ESTERILES POR RADIACION

LIBRES DE DNAsa/ RNAsa

APIROGENAS

ENVASADAS INDIVIDUALMENTE

## MEDIDAS

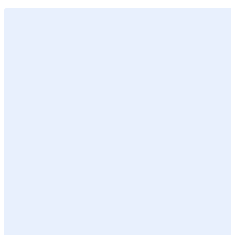

## PRESENTACIÓN/UNIDAD MÍNIMA DE VENTA

Cantidad en caja (Ejemplo: bolsa 20u , caja 4u ....)

BOLSA DE 200 UNIDADES

## PRECIO (€/u.m.v)

32,0 €

**Nº artículo/Nombre:** 299/Tubo 15 ml PP Redondo

**Marca:** KARTELL

**Referencia:** 88303-03

**Proveedor:** AKRALAB



## DESCRIPCIÓN

(Debe incluir las siguientes características técnicas: MATERIAL, CAPACIDAD, RESISTENCIA, COLOR, ESPESOR, Tª MÁX-MIN, ESTERIL- NO ESTERIL, TIPO ENVASADO...)

TUBO 15ml PP REDONDO

FABRICADAS EN POLIPROPILENO

CON TAPON

ADMITEN CENTRIFUGACION HASTA 4000xG

NO ESTERIL

Haga clic aquí para escribir texto.

## MEDIDAS

DIAMETRO 16 mm; ALTURA 100 mm

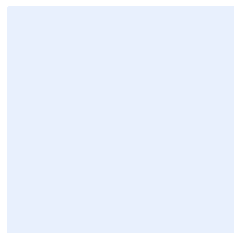

## PRESENTACIÓN/UNIDAD MÍNIMA DE VENTA

Cantidad en caja (Ejemplo: bolsa 20u , caja 4u ....)

BOLSA DE 1000 UNIDADES

## PRECIO (€/u.m.v)

95,0 €

**Nº artículo/Nombre:** 300/Tubo 15 ml PP Conico

**Marca:** DELTALAB

**Referencia:** 408625429910

**Proveedor:** AKRALAB



## DESCRIPCIÓN

(Debe incluir las siguientes características técnicas: MATERIAL, CAPACIDAD, RESISTENCIA, COLOR, ESPESOR, Tª MÁX-MIN, ESTERIL- NO ESTERIL, TIPO ENVASADO...)

TUBO 15ml PP CONICO

FABRICADAS EN POLIPROPILENO TRANSPARENTE

CON TAPON ROSCADO

ADMITEN CENTRIFUGACION HASTA 7000xG

NO ESTERIL

GRADUADO DE MOLDE CON RELIEVE CADA 0.5 ml

AUTOCLAVABLES A 121 °

## MEDIDAS

DIAMETRO 17 mm; ALTURA 120 mm

## PRESENTACIÓN/UNIDAD MÍNIMA DE VENTA

Cantidad en caja (Ejemplo: bolsa 20u , caja 4u ....)

CAJA DE 500 UNIDADES

## PRECIO (€/u.m.v)

41.0 €

**Nº artículo/Nombre:** 301/Tubo 15 ml PP CON FALDON

**Marca:** DELTALAB

**Referencia:** 401403

**Proveedor:** AKRALAB

	<p><b>DESCRIPCIÓN</b> (Debe incluir las siguientes características técnicas: MATERIAL, CAPACIDAD, RESISTENCIA, COLOR, ESPESOR, Tª MÁX-MIN, ESTERIL- NO ESTERIL, TIPO ENVASADO...)</p> <p>TUBO 15ml PP CON FALDON</p> <p>FABRICADAS EN POLIPROPILENO TRANSPARENTE</p> <p>CON TAPON ROSCADO Y FALDON</p> <p>ADMITEN CENTRIFUGACION HASTA 15000xG</p> <p>CAPACIDAD UTIL 12 ml</p> <p>SIN GRADUAR</p> <p>AUTOCLAVABLES A 121 º</p>
<p><b>MEDIDAS</b> DIAMETRO 15 mm; ALTURA 102 mm</p>	<p><b>PRESENTACIÓN/UNIDAD MÍNIMA DE VENTA</b> Cantidad en caja (Ejemplo: bolsa 20u , caja 4u ....)</p> <p>BOLSA DE 250 UNIDADES</p>
	<p><b>PRECIO (€/u.m.v)</b> 23.25 €</p>

**Nº artículo/Nombre:** 302/Tubo 15 ml PP Redondo Esteril

**Marca:** KARTELL

**Referencia:** 88303-04

**Proveedor:** AKRALAB



## DESCRIPCIÓN

(Debe incluir las siguientes características técnicas: MATERIAL, CAPACIDAD, RESISTENCIA, COLOR, ESPESOR, Tª MÁX-MIN, ESTERIL- NO ESTERIL, TIPO ENVASADO...)

TUBO 15ml PP REDONDO

FABRICADAS EN POLIPROPILENO

CON TAPON

ADMITEN CENTRIFUGACION HASTA 4000xG

ESTERIL

Haga clic aquí para escribir texto.

## MEDIDAS

DIAMETRO 16 mm; ALTURA 100 mm

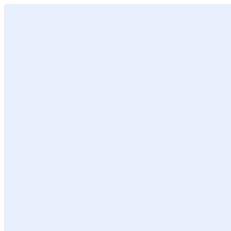

## PRESENTACIÓN/UNIDAD MÍNIMA DE VENTA

Cantidad en caja (Ejemplo: bolsa 20u , caja 4u ....)

BOLSA DE 1000 UNIDADES

## PRECIO (€/u.m.v)

198,0 €

**Nº artículo/Nombre:** 303/Tubo 15 ml PP Conico Esteril

**Marca:** DELTALAB

**Referencia:** 408625429946

**Proveedor:** AKRALAB



## DESCRIPCIÓN

(Debe incluir las siguientes características técnicas: MATERIAL, CAPACIDAD, RESISTENCIA, COLOR, ESPESOR, Tª MÁX-MIN, ESTERIL- NO ESTERIL, TIPO ENVASADO...)

TUBO 15ml PP CONICO ESTERIL

FABRICADAS EN POLIPROPILENO TRANSPARENTE

CON TAPON ROSCADO

ADMITEN CENTRIFUGACION HASTA 4000xG

ESTERIL POR RADIACION

GRADUADO DE MOLDE CON RELIEVE CADA 0.5 ml

ENVASADOS UNITARIAMENTE

## MEDIDAS

DIAMETRO 17 mm; ALTURA 120 mm

## PRESENTACIÓN/UNIDAD MÍNIMA DE VENTA

Cantidad en caja (Ejemplo: bolsa 20u , caja 4u ....)

CAJA DE 500 UNIDADES

## PRECIO (€/u.m.v)

62.5 €

**Nº artículo/Nombre:** 304/Tubo 15 ml PP CON FALDON ESTERIL

**Marca:** DELTALAB

**Referencia:** 401402

**Proveedor:** AKRALAB



### DESCRIPCIÓN

(Debe incluir las siguientes características técnicas: MATERIAL, CAPACIDAD, RESISTENCIA, COLOR, ESPESOR, Tª MÁX-MIN, ESTERIL- NO ESTERIL, TIPO ENVASADO...)

TUBO 15ml PP CON FALDON ESTERIL

FABRICADAS EN POLIPROPILENO TRANSPARENTE

CON TAPON ROSCADO Y FALDON

ADMITEN CENTRIFUGACION HASTA 7500xG

CAPACIDAD UTIL 12 ml

SIN GRADUAR

ESTERIL, ENVASADO UNITARIAMENTE

### MEDIDAS

DIAMETRO 15 mm; ALTURA 102 mm

### PRESENTACIÓN/UNIDAD MÍNIMA DE VENTA

Cantidad en caja (Ejemplo: bolsa 20u , caja 4u ....)

BOLSA DE 250 UNIDADES

### PRECIO (€/u.m.v)

29.25 €

**Nº artículo/Nombre:** 306/Tubo 50 mL. PP cónico

**Marca:** DELTALAB

**Referencia:** 408625429900

**Proveedor:** AKRALAB

	<p><b>DESCRIPCIÓN</b></p> <p>(Debe incluir las siguientes características técnicas: MATERIAL, CAPACIDAD, RESISTENCIA, COLOR, ESPESOR, Tª MÁX-MIN, ESTERIL- NO ESTERIL, TIPO ENVASADO...)</p> <p>TUBO 50ml PP CONICO</p> <p>FABRICADAS EN POLIPROPILENO TRANSPARENTE</p> <p>CON TAPON ROSCADO EN ESTIRENO AZUL</p> <p>ADMITEN CENTRIFUGACION HASTA 12000xG</p> <p>AUTOCLAVABLES A 121°C</p> <p>GRADUADOS CON RELIEVE EXTERNO CADA 5 ml</p>
<p><b>MEDIDAS</b></p> <p>DIAMETRO 27,2 mm; ALTURA 117,5 mm</p>	<p><b>PRESENTACIÓN/UNIDAD MÍNIMA DE VENTA</b></p> <p>Cantidad en caja (Ejemplo: bolsa 20u , caja 4u ....)</p> <p>CAJA DE 500 UNIDADES</p>
	<p><b>PRECIO (€/u.m.v)</b></p> <p>43,0 €</p>



**Nº artículo/Nombre:** 307/Tubo 50 mL. PP fALDÓN

**Marca:** DELTALAB

**Referencia:** 408625409901

**Proveedor:** AKRALAB

	<p><b>DESCRIPCIÓN</b>                  (Debe incluir las siguientes características técnicas: MATERIAL, CAPACIDAD, RESISTENCIA, COLOR, ESPESOR, Tª MÁX-MIN, ESTERIL- NO ESTERIL, TIPO ENVASADO...)</p> <p>TUBO 50ml PP CONICO CON FALDON</p> <p>FABRICADAS EN POLIPROPILENO TRANSPARENTE</p> <p>CON TAPON ROSCADO EN ESTIRENO AZUL</p> <p>ADMITEN CENTRIFUGACION HASTA 12000xG</p> <p>AUTOCLAVABLES A 121°C</p> <p>GRADUADOS CON RELIEVE EXTERNO CADA 5 ml</p> <p>CON FALDON</p>
<p><b>MEDIDAS</b>                  DIAMETRO 27,2 mm; ALTURA 117,5 mm</p> 	<p><b>PRESENTACIÓN/UNIDAD MÍNIMA DE VENTA</b>                  Cantidad en caja (Ejemplo: bolsa 20u , caja 4u ....)</p> <p>CAJA DE 500 UNIDADES</p>
	<p><b>PRECIO (€/u.m.v)</b>                  49,0 €</p>

**Nº artículo/Nombre:** 309/Tubo 50 mL. PP cónico esteril

**Marca:** DELTALAB

**Referencia:** 408625429926

**Proveedor:** AKRALAB

	<p><b>DESCRIPCIÓN</b>                  (Debe incluir las siguientes características técnicas: MATERIAL, CAPACIDAD, RESISTENCIA, COLOR, ESPESOR, Tª MÁX-MIN, ESTERIL- NO ESTERIL, TIPO ENVASADO...)</p> <p>TUBO 50ml PP CONICO ESTERIL</p> <p>FABRICADAS EN POLIPROPILENO TRANSPARENTE</p> <p>CON TAPON ROSCADO EN ESTIRENO AZUL</p> <p>ADMITEN CENTRIFUGACION HASTA 12000xG</p> <p>ESTERILES POR RADIACION</p> <p>GRADUADOS CON RELIEVE EXTERNO CADA 5 ml</p> <p>EN BOLSA UNITARIA</p>
<p><b>MEDIDAS</b>                  DIAMETRO 27,2 mm; ALTURA 117,5 mm</p> 	<p><b>PRESENTACIÓN/UNIDAD MÍNIMA DE VENTA</b>                  Cantidad en caja (Ejemplo: bolsa 20u , caja 4u ....)</p> <p>CAJA DE 500 UNIDADES</p>
	<p><b>PRECIO (€/u.m.v)</b>                  70,0 €</p>

**Nº artículo/Nombre:** 310/Tubo 50 mL. PP faldón esteril

**Marca:** DELTALAB

**Referencia:** 408625429927

**Proveedor:** AKRALAB

	<p><b>DESCRIPCIÓN</b>                  (Debe incluir las siguientes características técnicas: MATERIAL, CAPACIDAD, RESISTENCIA, COLOR, ESPESOR, Tª MÁX-MIN, ESTERIL- NO ESTERIL, TIPO ENVASADO...)</p> <p>TUBO 50ml PP FALDON ESTERIL</p> <p>FABRICADAS EN POLIPROPILENO TRANSPARENTE</p> <p>CON TAPON ROSCADO EN ESTIRENO AZUL</p> <p>ADMITEN CENTRIFUGACION HASTA 7000xG</p> <p>ESTERILES POR RADIACION</p> <p>GRADUADOS CON RELIEVE EXTERNO CADA 5 ml</p> <p>EN BOLSA UNITARIA</p>
<p><b>MEDIDAS</b>                  DIAMETRO 27,2 mm; ALTURA 117,5 mm</p> 	<p><b>PRESENTACIÓN/UNIDAD MÍNIMA DE VENTA</b>                  Cantidad en caja (Ejemplo: bolsa 20u , caja 4u ....)</p> <p>CAJA DE 500 UNIDADES</p>
	<p><b>PRECIO (€/u.m.v)</b>                  70,0 €</p>

**Nº artículo/Nombre:** 311/Tubo tipo eppendorf 0,7 ml

**Marca:** DELTALAB

**Referencia:** 408625900118

**Proveedor:** AKRALAB

	<p><b>DESCRIPCIÓN</b> (Debe incluir las siguientes características técnicas: MATERIAL, CAPACIDAD, RESISTENCIA, COLOR, ESPESOR, Tª MÁX-MIN, ESTERIL- NO ESTERIL, TIPO ENVASADO...)</p> <p>TUBO TIPO EPPENDORF 0,7 ml</p> <p>FABRICADAS EN POLIPROPILENO TRANSPARENTE</p> <p>TAPON PLANO</p> <p>ADMITEN CENTRIFUGACION HASTA 14000xG</p> <p>AUTOCLAVABLES</p> <p>GRADUADOS</p> <p>CON BANDA MATE</p>
<p><b>MEDIDAS</b> DIAMETRO 7,87 mm; ALTURA 31,8 mm</p>	<p><b>PRESENTACIÓN/UNIDAD MÍNIMA DE VENTA</b> Cantidad en caja (Ejemplo: bolsa 20u , caja 4u ....)</p> <p>BOLSA DE 1000 UNIDADES</p>
	<p><b>PRECIO (€/u.m.v)</b> 8,48 €</p>

**Nº artículo/Nombre:** 312/Tubo tipo eppendorf 1,5 ml

**Marca:** DELTALAB

**Referencia:** 40862500400P

**Proveedor:** AKRALAB



### DESCRIPCIÓN

(Debe incluir las siguientes características técnicas: MATERIAL, CAPACIDAD, RESISTENCIA, COLOR, ESPESOR, Tª MÁX-MIN, ESTERIL- NO ESTERIL, TIPO ENVASADO...)

TUBO TIPO EPPENDORF 1,5 ml

FABRICADAS EN POLIPROPILENO TRANSPARENTE

TAPON PLANO

ADMITEN CENTRIFUGACION HASTA 12500xG

AUTOCLAVABLES

GRADUADOS

CON BANDA MATE

### MEDIDAS

DIAMETRO 10,2 mm; ALTURA 39,9 mm

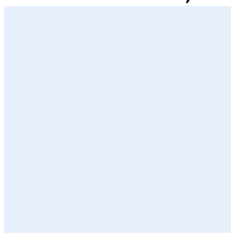

### PRESENTACIÓN/UNIDAD MÍNIMA DE VENTA

Cantidad en caja (Ejemplo: bolsa 20u , caja 4u ....)

BOLSA DE 500 UNIDADES

### PRECIO (€/u.m.v)

4,8 €

**Nº artículo/Nombre:** 313/Tubo tipo eppendorf 2,0 ml

**Marca:** DELTALAB

**Referencia:** 40862540927N

**Proveedor:** AKRALAB

	<p><b>DESCRIPCIÓN</b>                  (Debe incluir las siguientes características técnicas: MATERIAL, CAPACIDAD, RESISTENCIA, COLOR, ESPESOR, Tª MÁX-MIN, ESTERIL- NO ESTERIL, TIPO ENVASADO...)</p> <p>TUBO TIPO EPPENDORF 2,0 ml</p> <p>FABRICADAS EN POLIPROPILENO TRANSPARENTE</p> <p>TAPON PLANO CON CIERRE DE SEGURIDAD</p> <p>ADMITEN CENTRIFUGACION HASTA 12000xG</p> <p>AUTOCLAVABLES</p> <p>GRADUADOS</p> <p>RESISTEN TEMPERATURAS ENTRE -20º Y 121º</p>
<p><b>MEDIDAS</b>                  DIAMETRO 10,3 mm; ALTURA 40,5 mm</p>	<p><b>PRESENTACIÓN/UNIDAD MÍNIMA DE VENTA</b>                  Cantidad en caja (Ejemplo: bolsa 20u , caja 4u ....)</p> <p>BOLSA DE 500 UNIDADES</p>
	<p><b>PRECIO (€/u.m.v)</b>                  5,00 €</p>

**Nº artículo/Nombre:** 314/Criotubo 1,5 ml con tapon

**Marca:** DELTALAB

**Referencia:** 409105.1

**Proveedor:** AKRALAB



## DESCRIPCIÓN

(Debe incluir las siguientes características técnicas: MATERIAL, CAPACIDAD, RESISTENCIA, COLOR, ESPESOR, Tª MÁX-MIN, ESTERIL- NO ESTERIL, TIPO ENVASADO...)

CRIOTUBO 1,5 ml CON TAPON

FABRICADAS EN POLIPROPILENO AUTOCLAVABLE

CON ROSCA EXTERNA Y JUNTA SILICONA

ADMITEN CENTRIFUGACION HASTA 17000xG

ESTERILES POR RADIACION, ENVASADOS EN BOLSAS DE 100 UNIDADES

CERTIFICADOS LIBRES DE DNASA, RNASA Y PIROGENOS

RESISTEN TEMPERATURAS HASTA -196º

## MEDIDAS

DIAMETRO 12,5 mm; ALTURA 42,0 mm

## PRESENTACIÓN/UNIDAD MÍNIMA DE VENTA

Cantidad en caja (Ejemplo: bolsa 20u , caja 4u ....)

BOLSA DE 10X100 UNIDADES

## PRECIO (€/u.m.v)

80,29 €

**Nº artículo/Nombre:** 315/Criotubo 2,0 ml con tapon

**Marca:** DELTALAB

**Referencia:** 409106.11

**Proveedor:** AKRALAB

	<p><b>DESCRIPCIÓN</b> (Debe incluir las siguientes características técnicas: MATERIAL, CAPACIDAD, RESISTENCIA, COLOR, ESPESOR, Tª MÁX-MIN, ESTERIL- NO ESTERIL, TIPO ENVASADO...)</p> <p>CRIOTUBO 2,0 ml CON TAPON</p> <p>FABRICADAS EN POLIPROPILENO AUTOCLAVABLE</p> <p>CON ROSCA EXTERNA Y JUNTA SILICONA</p> <p>ADMITEN CENTRIFUGACION HASTA 17000xG</p> <p>ESTERILES POR RADIACION, ENVASADOS EN BOLSAS DE 100 UNIDADES</p> <p>CERTIFICADOS LIBRES DE DNASA, RNASA Y PIROGENOS</p> <p>RESISTEN TEMPERATURAS HASTA -196º</p>
<p><b>MEDIDAS</b> DIAMETRO 12,5 mm; ALTURA 49,0 mm</p> 	<p><b>PRESENTACIÓN/UNIDAD MÍNIMA DE VENTA</b> Cantidad en caja (Ejemplo: bolsa 20u , caja 4u ....)</p> <p>BOLSA DE 10X100 UNIDADES</p>
	<p><b>PRECIO (€/u.m.v)</b> 80,24 €</p>



**Nº artículo/Nombre:** 316/Criotubo 5 ml con tapon

**Marca:** DELTALAB

**Referencia:** 409109.1

**Proveedor:** AKRALAB



## DESCRIPCIÓN

(Debe incluir las siguientes características técnicas: MATERIAL, CAPACIDAD, RESISTENCIA, COLOR, ESPESOR, Tª MÁX-MIN, ESTERIL- NO ESTERIL, TIPO ENVASADO...)

CRIOTUBO 5,0 ml CON TAPON

FABRICADAS EN POLIPROPILENO AUTOCLAVABLE

CON ROSCA EXTERNA Y JUNTA SILICONA

ADMITEN CENTRIFUGACION HASTA 17000xG

ESTERILES POR RADIACION, ENVASADOS EN BOLSAS DE 100 UNIDADES

CERTIFICADOS LIBRES DE DNASA, RNASA Y PIROGENOS

RESISTEN TEMPERATURAS HASTA -196º

## MEDIDAS

DIAMETRO 12,5 mm; ALTURA 92,0 mm

## PRESENTACIÓN/UNIDAD MÍNIMA DE VENTA

Cantidad en caja (Ejemplo: bolsa 20u , caja 4u ....)

BOLSA DE 10X100 UNIDADES

## PRECIO (€/u.m.v)

90,67 €

**Nº artículo/Nombre:** 317/Tubo PCR 0,2 ml

**Marca:** DELTALAB

**Referencia:** 40862540941N

**Proveedor:** AKRALAB



## DESCRIPCIÓN

(Debe incluir las siguientes características técnicas: MATERIAL, CAPACIDAD, RESISTENCIA, COLOR, ESPESOR, Tª MÁX-MIN, ESTERIL- NO ESTERIL, TIPO ENVASADO...)

TUBO PCR 0,2 ML

FABRICADAS EN POLIPROPILENO AUTOCLAVABLE

TAPON PLANO PERFORABLE

COLOR NATURAL

CERTIFICADOS LIBRES DE DNASA, RNASA E INHIBIDORES DE PCR

## MEDIDAS

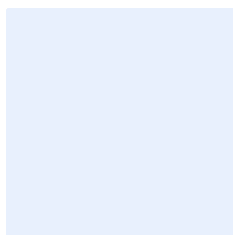

## PRESENTACIÓN/UNIDAD MÍNIMA DE VENTA

Cantidad en caja (Ejemplo: bolsa 20u , caja 4u ....)

BOLSA DE 1000 UNIDADES

## PRECIO (€/u.m.v)

39,07 €

**Nº artículo/Nombre:** 318/Tubo PCR 0,5 ml

**Marca:** DELTALAB

**Referencia:** 40862540921N

**Proveedor:** AKRALAB

	<p><b>DESCRIPCIÓN</b></p> <p>(Debe incluir las siguientes características técnicas: MATERIAL, CAPACIDAD, RESISTENCIA, COLOR, ESPESOR, Tª MÁX-MIN, ESTERIL- NO ESTERIL, TIPO ENVASADO...)</p> <p>TUBO PCR 0,5 ML</p> <p>FABRICADAS EN POLIPROPILENO AUTOCLAVABLE</p> <p>TAPON PLANO PERFORABLE</p> <p>COLOR NATURAL</p> <p>CERTIFICADOS LIBRES DE DNASA, RNASA E INHIBIDORES DE PCR</p> <p>BANDA MATE LATERAL</p>
<p><b>MEDIDAS</b></p> 	<p><b>PRESENTACIÓN/UNIDAD MÍNIMA DE VENTA</b></p> <p>Cantidad en caja (Ejemplo: bolsa 20u , caja 4u ....)</p> <p>BOLSA DE 1000 UNIDADES</p>
	<p><b>PRECIO (€/u.m.v)</b></p> <p>28,8 €</p>

**Nº artículo/Nombre:** 319/Punta diamante 10 microlitros larga.

**Marca:** DELTALAB

**Referencia:** 408625030101

**Proveedor:** AKRALAB

	<p><b>DESCRIPCIÓN</b> (Debe incluir las siguientes características técnicas: MATERIAL, CAPACIDAD, RESISTENCIA, COLOR, ESPESOR, Tª MÁX-MIN, ESTERIL- NO ESTERIL, TIPO ENVASADO...)</p> <p>PUNTA DIAMANTE 10 uI LARGA</p> <p>FABRICADAS EN POLIPROPILENO</p> <p>PUNTA DE 0,1 A 10 uI</p> <p>PUNTA UNIVERSAL TIPO GILSON, GRADUADA</p> <p>FORMATO LARGO PARA FACILITAR EL ACCESO A CONTENEDORES PROFUNDOS</p>
<p><b>MEDIDAS</b></p> 	<p><b>PRESENTACIÓN/UNIDAD MÍNIMA DE VENTA</b> Cantidad en caja (Ejemplo: bolsa 20u , caja 4u ....)</p> <p>BOLSA DE 1000 UNIDADES</p>
	<p><b>PRECIO (€/u.m.v)</b> 8,227 €</p>

**Nº artículo/Nombre:** 320/Punta 10 microlitros corta.

**Marca:** DELTALAB

**Referencia:** 408623200024

**Proveedor:** AKRALAB

	<p><b>DESCRIPCIÓN</b> (Debe incluir las siguientes características técnicas: MATERIAL, CAPACIDAD, RESISTENCIA, COLOR, ESPESOR, Tª MÁX-MIN, ESTERIL- NO ESTERIL, TIPO ENVASADO...)</p> <p>PUNTA 10 µl CORTA</p> <p>FABRICADAS EN POLIPROPILENO</p> <p>PUNTA DE 0,1 A 10 µl</p> <p>PUNTA UNIVERSAL TIPO GILSON, GRADUADA</p>
<p><b>MEDIDAS</b></p> 	<p><b>PRESENTACIÓN/UNIDAD MÍNIMA DE VENTA</b> Cantidad en caja (Ejemplo: bolsa 20u , caja 4u ....)</p> <p>BOLSA DE 1000 UNIDADES</p>
	<p><b>PRECIO (€/u.m.v)</b> 9,227 €</p>

**Nº artículo/Nombre:** 321/Punta amarilla universal 200 ul

**Marca:** DELTALAB

**Referencia:** 420425018260

**Proveedor:** AKRALAB

	<p><b>DESCRIPCIÓN</b> (Debe incluir las siguientes características técnicas: MATERIAL, CAPACIDAD, RESISTENCIA, COLOR, ESPESOR, Tª MÁX-MIN, ESTERIL- NO ESTERIL, TIPO ENVASADO...)</p> <p>PUNTA AMARILLA UNIVERSAL 200 ul</p> <p>FABRICADAS EN POLIPROPILENO</p> <p>PUNTA DE 2 A 200 ul</p> <p>PUNTA UNIVERSAL TIPO GILSON, BISELADA</p> <p>COLOR AMARILLO</p>
<p><b>MEDIDAS</b></p> 	<p><b>PRESENTACIÓN/UNIDAD MÍNIMA DE VENTA</b> Cantidad en caja (Ejemplo: bolsa 20u , caja 4u ....)</p> <p>BOLSA DE 1000 UNIDADES</p>
	<p><b>PRECIO (€/u.m.v)</b> 3,827 €</p>

**Nº artículo/Nombre:** 322/Punta azul universal 1 ml

**Marca:** DELTALAB

**Referencia:** 405525162222

**Proveedor:** AKRALAB

	<p><b>DESCRIPCIÓN</b> (Debe incluir las siguientes características técnicas: MATERIAL, CAPACIDAD, RESISTENCIA, COLOR, ESPESOR, Tª MÁX-MIN, ESTERIL- NO ESTERIL, TIPO ENVASADO...)</p> <p>PUNTA AZUL UNIVERSAL 1 ml</p> <p>FABRICADAS EN POLIPROPILENO</p> <p>PUNTA DE 200 A 1000 ul</p> <p>PUNTA UNIVERSAL TIPO GILSON</p> <p>COLOR AZUL</p>
<p><b>MEDIDAS</b></p> 	<p><b>PRESENTACIÓN/UNIDAD MÍNIMA DE VENTA</b> Cantidad en caja (Ejemplo: bolsa 20u , caja 4u ....)</p> <p>BOLSA DE 1000 UNIDADES</p>
	<p><b>PRECIO (€/u.m.v)</b> 6,0 €</p>

**Nº artículo/Nombre:** 323/Punta macro universal 5 ml

**Marca:** DELTALAB

**Referencia:** 405525162005

**Proveedor:** AKRALAB

	<p><b>DESCRIPCIÓN</b></p> <p>(Debe incluir las siguientes características técnicas: MATERIAL, CAPACIDAD, RESISTENCIA, COLOR, ESPESOR, Tª MÁX-MIN, ESTERIL- NO ESTERIL, TIPO ENVASADO...)</p> <p>PUNTA MACRO UNIVERSAL 5 ml</p> <p>FABRICADAS EN POLIPROPILENO</p> <p>PUNTA DE 1 A 5 ml</p> <p>PUNTA UNIVERSAL TIPO EPPENDORF</p> <p>COLOR NATURAL</p>
<p><b>MEDIDAS</b></p> 	<p><b>PRESENTACIÓN/UNIDAD MÍNIMA DE VENTA</b></p> <p>Cantidad en caja (Ejemplo: bolsa 20u , caja 4u ....)</p> <p>BOLSA DE 250 UNIDADES</p>
	<p><b>PRECIO (€/u.m.v)</b></p> <p>7,33 €</p>



**Nº artículo/Nombre:** 324/Punta macro universal 10 ml

**Marca:** DELTALAB

**Referencia:** 408625200015

**Proveedor:** AKRALAB

	<p><b>DESCRIPCIÓN</b></p> <p>(Debe incluir las siguientes características técnicas: MATERIAL, CAPACIDAD, RESISTENCIA, COLOR, ESPESOR, Tª MÁX-MIN, ESTERIL- NO ESTERIL, TIPO ENVASADO...)</p> <p>PUNTA MACRO UNIVERSAL 10 ml</p> <p>FABRICADAS EN POLIPROPILENO</p> <p>PUNTA DE 2 A 10 ml</p> <p>PUNTA UNIVERSAL TIPO EPPENDORF</p> <p>COLOR NATURAL</p>
<p><b>MEDIDAS</b></p> 	<p><b>PRESENTACIÓN/UNIDAD MÍNIMA DE VENTA</b></p> <p>Cantidad en caja (Ejemplo: bolsa 20u , caja 4u ....)</p> <p>BOLSA DE 250 UNIDADES</p>
	<p><b>PRECIO (€/u.m.v)</b></p> <p>10,987 €</p>

**Nº artículo/Nombre:** 325/ Punta 10 ul con filtro

**Marca:** DELTALAB

**Referencia:** 301-01F

**Proveedor:** AKRALAB



## DESCRIPCIÓN

(Debe incluir las siguientes características técnicas: MATERIAL, CAPACIDAD, RESISTENCIA, COLOR, ESPESOR, Tª MÁX-MIN, ESTERIL- NO ESTERIL, TIPO ENVASADO...)

PUNTA 10 ul CON FILTRO

FABRICADAS EN POLIPROPILENO

PUNTA DE 0,1 A 10 ul

PUNTA UNIVERSAL TIPO GILSON

COLOR NATURAL

AUTOCLAVABLE A 121 °

## MEDIDAS

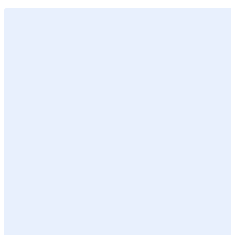

## PRESENTACIÓN/UNIDAD MÍNIMA DE VENTA

Cantidad en caja (Ejemplo: bolsa 20u , caja 4u ....)

BOLSA DE 1000 UNIDADES

## PRECIO (€/u.m.v)

76,60 €

**Nº artículo/Nombre:** 326/ Punta 100 ul con filtro

**Marca:** DELTALAB

**Referencia:** 327-33

**Proveedor:** AKRALAB

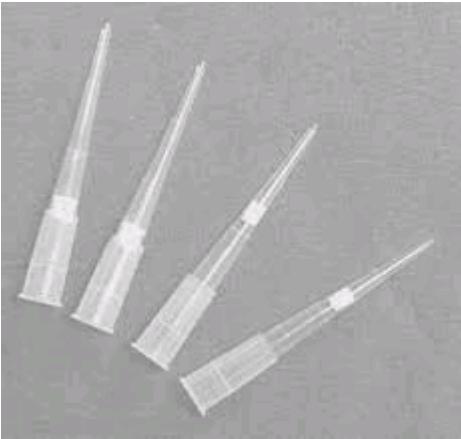
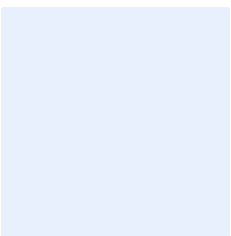
	<p><b>DESCRIPCIÓN</b> (Debe incluir las siguientes características técnicas: MATERIAL, CAPACIDAD, RESISTENCIA, COLOR, ESPESOR, Tº MÁX-MIN, ESTERIL- NO ESTERIL, TIPO ENVASADO...)</p> <p>PUNTA 100 ul CON FILTRO</p> <p>FABRICADAS EN POLIPROPILENO</p> <p>PUNTA DE 2 A 100 ul</p> <p>PUNTA UNIVERSAL TIPO GILSON</p> <p>COLOR NATURAL</p> <p>AUTOCLAVABLE A 121 º</p>
<p><b>MEDIDAS</b></p> 	<p><b>PRESENTACIÓN/UNIDAD MÍNIMA DE VENTA</b> Cantidad en caja (Ejemplo: bolsa 20u , caja 4u ....)</p> <p>BOLSA DE 1000 UNIDADES</p>
	<p><b>PRECIO (€/u.m.v)</b> 76,60 €</p>

**Nº artículo/Nombre:** 327/ Punta 200 ul con filtro

**Marca:** DELTALAB

**Referencia:** 200077F

**Proveedor:** AKRALAB



### DESCRIPCIÓN

(Debe incluir las siguientes características técnicas: MATERIAL, CAPACIDAD, RESISTENCIA, COLOR, ESPESOR, Tº MÁX-MIN, ESTERIL- NO ESTERIL, TIPO ENVASADO...)

PUNTA 200 ul CON FILTRO

FABRICADAS EN POLIPROPILENO

PUNTA DE 20 A 300 ul

PUNTA UNIVERSAL TIPO EPPENDORF

COLOR NATURAL

AUTOCLAVABLE A 121 º

### MEDIDAS

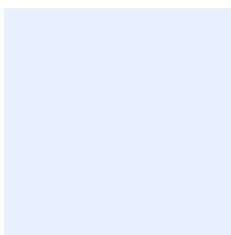

### PRESENTACIÓN/UNIDAD MÍNIMA DE VENTA

Cantidad en caja (Ejemplo: bolsa 20u , caja 4u ....)

BOLSA DE 1000 UNIDADES

### PRECIO (€/u.m.v)

79,493 €

**Nº artículo/Nombre:** 328/ Punta 1 ml con filtro

**Marca:** DELTALAB

**Referencia:** 200082F

**Proveedor:** AKRALAB

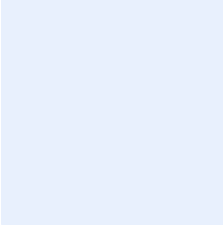
	<p><b>DESCRIPCIÓN</b> (Debe incluir las siguientes características técnicas: MATERIAL, CAPACIDAD, RESISTENCIA, COLOR, ESPESOR, Tº MÁX-MIN, ESTERIL- NO ESTERIL, TIPO ENVASADO...)</p> <p>PUNTA 1 ml CON FILTRO</p> <p>FABRICADAS EN POLIPROPILENO</p> <p>PUNTA DE 100 A 1000 ul</p> <p>PUNTA UNIVERSAL TIPO GILSON</p> <p>COLOR NATURAL</p> <p>AUTOCLAVABLE A 121 º</p>
<p><b>MEDIDAS</b></p> 	<p><b>PRESENTACIÓN/UNIDAD MÍNIMA DE VENTA</b> Cantidad en caja (Ejemplo: bolsa 20u , caja 4u ....)</p> <p>BOLSA DE 1000 UNIDADES</p>
	<p><b>PRECIO (€/u.m.v)</b> 81,227 €</p>

**Nº artículo/Nombre:** 329/Placas de Petri esteriles en grupo 47mm

**Marca:** GOSSELIN

**Referencia:** 440225BP5302

**Proveedor:** AKRALAB

	<p><b>DESCRIPCIÓN</b> (Debe incluir las siguientes características técnicas: MATERIAL, CAPACIDAD, RESISTENCIA, COLOR, ESPESOR, Tª MÁX-MIN, ESTERIL- NO ESTERIL, TIPO ENVASADO...)</p> <p>PLACAS PETRI ESTERILES 47 mm</p> <p>FABRICADAS EN POLIESTIRENO</p> <p>SIN VIENTOS</p> <p>ESTERILES</p> <p>ENVASADAS EN PAQUETES DE 33</p> <p>ESTERILES POR RADIACION</p>
<p><b>MEDIDAS</b> DIAMETRO TAPA 57 mm; DIAMETRO BASE 55 mm</p>	<p><b>PRESENTACIÓN/UNIDAD MÍNIMA DE VENTA</b> Cantidad en caja (Ejemplo: bolsa 20u , caja 4u ....)</p> <p>CAJA DE 1620 UNIDADES</p>
	<p><b>PRECIO (€/u.m.v)</b> 91,33 #</p>

**Nº artículo/Nombre:** 330/Placas de Petri esteriles en grupo 90mm

**Marca:** GOSSELIN

**Referencia:** 408625200209

**Proveedor:** AKRALAB

	<p><b>DESCRIPCIÓN</b> (Debe incluir las siguientes características técnicas: MATERIAL, CAPACIDAD, RESISTENCIA, COLOR, ESPESOR, Tª MÁX-MIN, ESTERIL- NO ESTERIL, TIPO ENVASADO...)</p> <p>PLACAS PETRI ESTERILES 90 mm</p> <p>FABRICADAS EN POLIESTIRENO</p> <p>TRES VIENTOS</p> <p>ENVASADAS EN PAQUETES DE 28</p> <p>ESTERILES POR RADIACION</p>
<p><b>MEDIDAS</b> DIAMETRO TAPA 92 mm; DIAMETRO BASE 88 mm</p>	<p><b>PRESENTACIÓN/UNIDAD MÍNIMA DE VENTA</b> Cantidad en caja (Ejemplo: bolsa 20u , caja 4u ....)</p> <p>CAJA DE 825 UNIDADES</p>
	<p><b>PRECIO (€/u.m.v)</b> 49,226 €</p>

**Nº artículo/Nombre:** 331/Microplacas esteriles 96 pocillos transparentes

**Marca:** DELTALAB

**Referencia:** 408625900010

**Proveedor:** AKRALAB



## DESCRIPCIÓN

(Debe incluir las siguientes características técnicas: MATERIAL, CAPACIDAD, RESISTENCIA, COLOR, ESPESOR, Tª MÁX-MIN, ESTERIL- NO ESTERIL, TIPO ENVASADO...)

MICROPLACAS ESTERILES DE 96  
POCILLOS TRANSPARENTES

FABRICADAS EN POLIESTIRENO DE ALTA  
TRANSPARENCIA

FONDO EN "U"

SIN TAPA

ENVASADAS INDIVIDUALMENTE

ESTERILES POR RADIACION

## MEDIDAS

127,7 X 85,8 mm

## PRESENTACIÓN/UNIDAD MÍNIMA DE VENTA

Cantidad en caja (Ejemplo: bolsa 20u , caja 4u ....)

CAJA DE 50 UNIDADES

## PRECIO (€/u.m.v)

21,467 €



**Nº artículo/Nombre:** 1/Celulosa industrial, 2 capas 25 cm x 500 mtr.

**Marca:** GC

**Referencia:** 501300010

**Proveedor:** Tecnoquim SL

	<p><b>DESCRIPCIÓN</b> (Debe incluir las siguientes características técnicas: MATERIAL, CAPACIDAD, RESISTENCIA, COLOR, ESPESOR, Tª MÁX-MIN, ESTERIL- NO ESTERIL, TIPO ENVASADO...)</p> <p><b>Bobina celulosa industrial, doble capa.</b></p>
<p><b>MEDIDAS</b> 25 cm ø x 500 m longitud</p>	<p><b>PRESENTACIÓN/UNIDAD MÍNIMA DE VENTA</b> <b>Cantidad en caja (Ejemplo: bolsa 20u , caja 4u ....)</b></p> <p>Paquete 2 rollo/ un rollo</p>
	<p><b>PRECIO (€/u.m.v)</b> 10,40 €/rollo</p>

**Nº artículo/Nombre:** 2/Papel aluminio 30 cm x 60 mtr. Industrial

**Marca:** ENDAPACK

**Referencia:** BHALUMINIO

**Proveedor:** Tecnoquim SL

	<p><b>DESCRIPCIÓN</b> (Debe incluir las siguientes características técnicas: MATERIAL, CAPACIDAD, RESISTENCIA, COLOR, ESPESOR, Tª MÁX-MIN, ESTERIL- NO ESTERIL, TIPO ENVASADO...)</p> <p>Papel aluminio industrial</p>
<p><b>MEDIDAS</b> 30cm ancho x 60 m. longitud</p>	<p><b>PRESENTACIÓN/UNIDAD MÍNIMA DE VENTA</b> Cantidad en caja (Ejemplo: bolsa 20u , caja 4u ....)</p> <p>Caja 1 rollo/ un rollo</p>
	<p><b>PRECIO (€/u.m.v)</b> 15,60 €/un rollo</p>

**Nº artículo/Nombre:** 3/Rollo film transparente industrial 30 cm x 300 m.

**Marca:** BM

**Referencia:** 24020201

**Proveedor:** TECNOQUIM, SL

	<p><b>DESCRIPCIÓN</b></p> <p>(Debe incluir las siguientes características técnicas: MATERIAL, CAPACIDAD, RESISTENCIA, COLOR, ESPESOR, Tª MÁX-MIN, ESTERIL- NO ESTERIL, TIPO ENVASADO...)</p> <p>Film transparente y autoadhesivo en PVC .</p>
<p><b>MEDIDAS</b></p> <p>Rollo 30 cm x 300 m.</p>	<p><b>PRESENTACIÓN/UNIDAD MÍNIMA DE VENTA</b></p> <p>Cantidad en caja (Ejemplo: bolsa 20u , caja 4u ....)</p> <p>Caja 6 rollos/ un rollo</p>
	<p><b>PRECIO (€/u.m.v)</b></p> <p>4,66 € /rollo</p>

**Nº artículo/Nombre:** 4/Papel indicador pH (rollo 5mts)

**Marca:** FilterLab

**Referencia:** RL1911R06.

**Proveedor:** Tecnoquim, SL



### DESCRIPCIÓN

(Debe incluir las siguientes características técnicas: MATERIAL, CAPACIDAD, RESISTENCIA, COLOR, ESPESOR, Tª MÁX-MIN, ESTERIL- NO ESTERIL, TIPO ENVASADO...)

**Papel indicador pH en rollo**

**Rango 1-14.0**

**Intervalo pH 1.0**

### MEDIDAS

Rollo 5 metros

### PRESENTACIÓN/UNIDAD

#### MÍNIMA DE VENTA

Cantidad en caja (Ejemplo: bolsa 20u , caja 4u ....)

Caja 1 rollo/ un rollo

### PRECIO (€/u.m.v)

4,27 €/rollo.

**Nº artículo/Nombre:** 5/Tiras indicadoras de pH 1-14 intervalo 0.5-1

**Marca:** Panreac

**Referencia:** 524164.1826

**Proveedor:** Tecnoquim, SL

	<p><b>DESCRIPCIÓN</b></p> <p>(Debe incluir las siguientes características técnicas: MATERIAL, CAPACIDAD, RESISTENCIA, COLOR, ESPESOR, Tª MÁX-MIN, ESTERIL- NO ESTERIL, TIPO ENVASADO...)</p> <p><b>Tiras plásticas pH</b>  <b>Rango 1-14</b>  <b>Intervalo pH 1</b></p>
<p><b>MEDIDAS</b></p>	<p><b>PRESENTACIÓN/UNIDAD MÍNIMA DE VENTA</b>                  caja 100 tiras/ Una caja</p>
	<p><b>PRECIO (€/u.m.v)</b>                  17,18 €/caja</p>

**Nº artículo/Nombre:** 6 / Resma papel de filtro 42x52 cm (60 g/m<sup>2</sup>)

**Marca:** FilterLab

**Referencia:** 1510

**Proveedor:** Tecnoquim, S.L.



## DESCRIPCIÓN

(Debe incluir las siguientes características técnicas: MATERIAL, CAPACIDAD, RESISTENCIA, COLOR, ESPESOR, T<sup>º</sup> MÁX-MIN, ESTERIL- NO ESTERIL, TIPO ENVASADO...)

**Papel absorbente**

**Gramaje: 60 g/m<sup>2</sup>**

**Espesor: 0.130 mm**

**Velocidad de absorción mm/10 min:  
60/55**

**Resistencia húmedo kN/m: 0.280/0.230**

## MEDIDAS

Dimensiones hoja: 42 x52 cm

## PRESENTACIÓN/UNIDAD MÍNIMA DE VENTA

**Cantidad en caja** (Ejemplo: bolsa 20u , caja 4u ....)

Paquete 500 uds./paquete

## PRECIO (€/u.m.v)

20,28 € /paquete

**Nº artículo/Nombre:** 7/Resma papel filtro 42x52 cm (73 g.x m2)

**Marca:** FilterLab

**Referencia:** 1305

**Proveedor:** TECNOQUIM, S.L.



## DESCRIPCIÓN

(Debe incluir las siguientes características técnicas: MATERIAL, CAPACIDAD, RESISTENCIA, COLOR, ESPESOR, Tª MÁX-MIN, ESTERIL- NO ESTERIL, TIPO ENVASADO...)

**Papel absorbente espesor grueso.**

**Gramaje: 73 g/m2**

**Espesor: 0,170 mm**

**Velocidad de absorción mm/10 min:  
75/70**

**Resistencia húmedo kN/m: 0.290/0.260**

## MEDIDAS

Dimensiones hoja: 42x52 cm

## PRESENTACIÓN/UNIDAD MÍNIMA DE VENTA

Cantidad en caja (Ejemplo: bolsa 20u , caja 4u ....)

Paquete 500 uds./paquete

## PRECIO (€/u.m.v)

31,47 € /paquete

**Nº artículo/Nombre:** 8/ Soporte celulosa industrial PIE.

**Marca:** BM

**Referencia:** 3020002

**Proveedor:** TECNOQUIM, S.L.



### DESCRIPCIÓN

(Debe incluir las siguientes características técnicas: MATERIAL, CAPACIDAD, RESISTENCIA, COLOR, ESPESOR, Tª MÁX-MIN, ESTERIL- NO ESTERIL, TIPO ENVASADO...)

Soporte tipo caballete, estructura metálica, para rollos de papel celulosa industrial.

### MEDIDAS

Ancho máximo 45 cm.

### PRESENTACIÓN/UNIDAD MÍNIMA DE VENTA

Cantidad en caja (Ejemplo: bolsa 20u , caja 4u ....)

Caja 1 unidad/ una caja

### PRECIO (€/u.m.v)

24,51 €/unidad



**Nº artículo/Nombre:** 9/ Papel parafilm 10 cm x 38 m.

**Marca:** Brand

**Referencia:** 701605

**Proveedor:** Tecnoquim SL

	<p><b>DESCRIPCIÓN</b> (Debe incluir las siguientes características técnicas: MATERIAL, CAPACIDAD, RESISTENCIA, COLOR, ESPESOR, Tª MÁX-MIN, ESTERIL- NO ESTERIL, TIPO ENVASADO...)</p> <p>Lámina semitransparente para cierres herméticos.</p> <p>Resiste hasta 48 horas en contacto con sustancias polares.</p> <p>Temperatura de uso de – 45 hasta + 50 °C (punto de fusion cercano a los 60 °C).</p>
<p><b>MEDIDAS</b> Ancho x longitud: 10 cm x 38 m.</p>	<p><b>PRESENTACIÓN/UNIDAD MÍNIMA DE VENTA</b> Cantidad en caja (Ejemplo: bolsa 20u , caja 4u ....)</p> <p>Caja 1 rollo/ un rollo</p>
	<p><b>PRECIO (€/u.m.v)</b> 24,27 € /rollo</p>

**Nº artículo/Nombre:** 10/Algodón graso

**Marca:** TQCHEM.

**Referencia:** 4059

**Proveedor:** Tecnoquim, SL

	<p><b>DESCRIPCIÓN</b> (Debe incluir las siguientes características técnicas: MATERIAL, CAPACIDAD, RESISTENCIA, COLOR, ESPESOR, Tª MÁX-MIN, ESTERIL- NO ESTERIL, TIPO ENVASADO...)</p> <p><b>Algodón graso no estéril</b> <b>Envasado en bolsa de 500 g</b></p>
<p><b>MEDIDAS</b> Peso 500 g</p>	<p><b>PRESENTACIÓN/UNIDAD MÍNIMA DE VENTA</b> <b>Cantidad en caja (Ejemplo: bolsa 20u , caja 4u ....)</b></p> <p>Bolsa 500 / Una bolsa</p>
	<p><b>PRECIO (€/u.m.v)</b> 7,15 €/bolsa</p>

**Nº artículo/Nombre:** 11/Algodón hidrófilo rollo 1 Kg

**Marca:** TQCHEM

**Referencia:** SR02

**Proveedor:** Tecnoquim, SL

	<p><b>DESCRIPCIÓN</b> (Debe incluir las siguientes características técnicas: MATERIAL, CAPACIDAD, RESISTENCIA, COLOR, ESPESOR, Tº MÁX-MIN, ESTERIL- NO ESTERIL, TIPO ENVASADO...)</p> <p><b>Algodón hidrófilo no estéril. Envasado en bolsa de 1 kg.</b></p>
<p><b>MEDIDAS</b> Peso 1000 g</p>	<p><b>PRESENTACIÓN/UNIDAD MÍNIMA DE VENTA</b> Cantidad en caja (Ejemplo: bolsa 20u , caja 4u ....)</p> <p>Bolsa 1000 g/ Una bolsa</p>
	<p><b>PRECIO (€/u.m.v)</b> 5,33 €/bolsa</p>

**Nº artículo/Nombre:** 12/Bolsa plástico. estéril 10 cm.

**Marca:** Deltalab.

**Referencia:** 200341.

**Proveedor:** Tecnoquim, SL.

	<p><b>DESCRIPCIÓN</b> (Debe incluir las siguientes características técnicas: MATERIAL, CAPACIDAD, RESISTENCIA, COLOR, ESPESOR, Tª MÁX-MIN, ESTERIL- NO ESTERIL, TIPO ENVASADO...)</p> <p>Material: Polietileno de baja densidad.</p> <p>Capacidad: 210 ml</p> <p>Espesor: 76 micras.</p> <p>Cierre hermético mediante mediante varillas metálicas redondeadas.</p> <p>Estéril por óxido de etileno.</p>
<p><b>MEDIDAS</b> Dimensiones: 9,5 x 18 cm.</p>	<p><b>PRESENTACIÓN/UNIDAD MÍNIMA DE VENTA</b> Cantidad en caja (Ejemplo: bolsa 20u , caja 4u ....)</p> <p>Caja 500 bolsas/Una caja</p>
	<p><b>PRECIO (€/u.m.v)</b> 118,70 € /caja</p>

**Nº artículo/Nombre:** 13/Bolsa plástico. estéril 20 cm.

**Marca:** Deltalab.

**Referencia:** 200329.

**Proveedor:** Tecnoquim, SL.

	<p><b>DESCRIPCIÓN</b> (Debe incluir las siguientes características técnicas: MATERIAL, CAPACIDAD, RESISTENCIA, COLOR, ESPESOR, Tª MÁX-MIN, ESTERIL- NO ESTERIL, TIPO ENVASADO...)</p> <p>Material: Polietileno de baja densidad.</p> <p>Capacidad: 540 ml</p> <p>Espesor: 64 micras.</p> <p>Cierre hermético mediante varillas metálicas redondeadas.</p> <p>Estéril por óxido de etileno.</p>
<p><b>MEDIDAS</b> Dimensiones: 11,5 x 23 cm.</p>	<p><b>PRESENTACIÓN/UNIDAD MÍNIMA DE VENTA</b> Cantidad en caja (Ejemplo: bolsa 20u , caja 4u ....)</p> <p>Caja 500 bolsas/Una caja</p>
	<p><b>PRECIO (€/u.m.v)</b> 138,20 € /caja</p>

**Nº artículo/Nombre:** 14/Bolsa autoclave 60x75 cm. 121 ºC.

**Marca:** Deltalab.

**Referencia:** 200312.

**Proveedor:** Tecnoquim, SL.

	<p><b>DESCRIPCIÓN</b> (Debe incluir las siguientes características técnicas: MATERIAL, CAPACIDAD, RESISTENCIA, COLOR, ESPESOR, Tª MÁX-MIN, ESTERIL- NO ESTERIL, TIPO ENVASADO...)</p> <p>Material: Polipropileno.</p> <p>Capacidad: 49 litros</p> <p>Espesor: 37 micras.</p> <p>Serigrafiadas con el símbolo de peligrosidad.</p>
<p><b>MEDIDAS</b> Dimensiones: 60x75 cm.</p>	<p><b>PRESENTACIÓN/UNIDAD MÍNIMA DE VENTA</b> Cantidad en caja (Ejemplo: bolsa 20u , caja 4u ....)</p> <p>Paquete de 200 bolsas/Un paquete</p>
	<p><b>PRECIO (€/u.m.v)</b> 57,67 € /paquete</p>

**Nº artículo/Nombre:** 15/Bolsa autoclave 60x75 cm. 134 ºC.

**Marca:** Deltalab.

**Referencia:** 200312.

**Proveedor:** Tecnoquim, SL.

	<p><b>DESCRIPCIÓN</b> (Debe incluir las siguientes características técnicas: MATERIAL, CAPACIDAD, RESISTENCIA, COLOR, ESPESOR, Tª MÁX-MIN, ESTERIL- NO ESTERIL, TIPO ENVASADO...)</p> <p>Material: Polipropileno.</p> <p>Capacidad: 49 litros</p> <p>Espesor: 37 micras.</p> <p>Serigrafiadas con el símbolo de peligrosidad (riesgo biológico).</p>
<p><b>MEDIDAS</b> Dimensiones: 60x75 cm.</p>	<p><b>PRESENTACIÓN/UNIDAD MÍNIMA DE VENTA</b> Cantidad en caja (Ejemplo: bolsa 20u , caja 4u ....)</p> <p>Paquete de 200 bolsas/Un paquete</p>
	<p><b>PRECIO (€/u.m.v)</b> 57,67 € /paquete</p>

**Nº artículo/Nombre:** 16/Bolsa cierre seg. 60 x 80 mm..

**Marca:** Deltalab.

**Referencia:** M6080.

**Proveedor:** Tecnoquim, SL.

	<p><b>DESCRIPCIÓN</b> (Debe incluir las siguientes características técnicas: MATERIAL, CAPACIDAD, RESISTENCIA, COLOR, ESPESOR, Tª MÁX-MIN, ESTERIL- NO ESTERIL, TIPO ENVASADO...)</p> <p>Material: Polietileno transparente de baja densidad.</p> <p>Alta resistencia.</p> <p>Espesor: 50 micras.</p> <p>Cierre zip- lock.</p>
<p><b>MEDIDAS</b> Dimensiones: 60x80 mm.</p>	<p><b>PRESENTACIÓN/UNIDAD MÍNIMA DE VENTA</b> Cantidad en caja (Ejemplo: bolsa 20u , caja 4u ....)</p> <p>Paquete de 1000 bolsas/Un paquete</p>
	<p><b>PRECIO (€/u.m.v)</b> 8,56 € /paquete</p>



**Nº artículo/Nombre:** 17/Bolsa cierre seg. 70 x 100 mm..

**Marca:** Deltalab.

**Referencia:** M70100.

**Proveedor:** Tecnoquim, SL.



## DESCRIPCIÓN

(Debe incluir las siguientes características técnicas: MATERIAL, CAPACIDAD, RESISTENCIA, COLOR, ESPESOR, Tª MÁX-MIN, ESTERIL- NO ESTERIL, TIPO ENVASADO...)

Material: Polietileno transparente de baja densidad.

Alta resistencia.

Espesor: 50 micras.

Cierre zip- lock.

## MEDIDAS

Dimensiones: 70x100 mm.

## PRESENTACIÓN/UNIDAD MÍNIMA DE VENTA

Cantidad en caja (Ejemplo: bolsa 20u , caja 4u ....)

Paquete de 1000 bolsas/Un paquete

## PRECIO (€/u.m.v)

12,07 € /paquete

**Nº artículo/Nombre:** 18/Bolsa cierre seg. 80 x 120 mm..

**Marca:** Deltalab.

**Referencia:** M80120.

**Proveedor:** Tecnoquim, SL.



## DESCRIPCIÓN

(Debe incluir las siguientes características técnicas: MATERIAL, CAPACIDAD, RESISTENCIA, COLOR, ESPESOR, Tª MÁX-MIN, ESTERIL- NO ESTERIL, TIPO ENVASADO...)

Material: Polietileno transparente de baja densidad.

Alta resistencia.

Espesor: 50 micras.

Cierre zip- lock.

## MEDIDAS

Dimensiones: 80x120 mm.

## PRESENTACIÓN/UNIDAD MÍNIMA DE VENTA

Cantidad en caja (Ejemplo: bolsa 20u , caja 4u ....)

Paquete de 1000 bolsas/Un paquete

## PRECIO (€/u.m.v)

15,62 € /paquete

**Nº artículo/Nombre:** 19/Bolsa cierre seg. 100 x 150 mm..

**Marca:** Deltalab.

**Referencia:** M100150.

**Proveedor:** Tecnoquim, SL.

	<p><b>DESCRIPCIÓN</b></p> <p>(Debe incluir las siguientes características técnicas: MATERIAL, CAPACIDAD, RESISTENCIA, COLOR, ESPESOR, Tª MÁX-MIN, ESTERIL- NO ESTERIL, TIPO ENVASADO...)</p> <p>Material: Polietileno transparente de baja densidad.</p> <p>Alta resistencia.</p> <p>Espesor: 50 micras.</p> <p>Cierre zip- lock.</p>
<p><b>MEDIDAS</b></p> <p>Dimensiones: 100x150 mm.</p>	<p><b>PRESENTACIÓN/UNIDAD MÍNIMA DE VENTA</b></p> <p>Cantidad en caja (Ejemplo: bolsa 20u , caja 4u ....)</p> <p>Paquete de 1000 bolsas/Un paquete</p>
	<p><b>PRECIO (€/u.m.v)</b></p> <p>18,04 € /paquete</p>

**Nº artículo/Nombre:** 20/Bolsa cierre seg. 120 x 180 mm..

**Marca:** Deltalab.

**Referencia:** M120180.

**Proveedor:** Tecnoquim, SL.



## DESCRIPCIÓN

(Debe incluir las siguientes características técnicas: MATERIAL, CAPACIDAD, RESISTENCIA, COLOR, ESPESOR, Tª MÁX-MIN, ESTERIL- NO ESTERIL, TIPO ENVASADO...)

Material: Polietileno transparente de baja densidad.

Alta resistencia.

Espesor: 50 micras.

Cierre zip- lock.

## MEDIDAS

Dimensiones: 120x180 mm.

## PRESENTACIÓN/UNIDAD MÍNIMA DE VENTA

Cantidad en caja (Ejemplo: bolsa 20u , caja 4u ....)

Paquete de 1000 bolsas/Un paquete

## PRECIO (€/u.m.v)

27,59 € /paquete

**Nº artículo/Nombre:** 21/Bolsa cierre seg. 150 x 220 mm..

**Marca:** Deltalab.

**Referencia:** M150220.

**Proveedor:** Tecnoquim, SL.

	<p><b>DESCRIPCIÓN</b> (Debe incluir las siguientes características técnicas: MATERIAL, CAPACIDAD, RESISTENCIA, COLOR, ESPESOR, Tº MÁX-MIN, ESTERIL- NO ESTERIL, TIPO ENVASADO...)</p> <p>Material: Polietileno transparente de baja densidad.</p> <p>Alta resistencia.</p> <p>Espesor: 50 micras.</p> <p>Cierre zip- lock.</p>
<p><b>MEDIDAS</b> Dimensiones: 150x220 mm.</p>	<p><b>PRESENTACIÓN/UNIDAD MÍNIMA DE VENTA</b> Cantidad en caja (Ejemplo: bolsa 20u , caja 4u ....) Paquete de 1000 bolsas/Un paquete</p>
	<p><b>PRECIO (€/u.m.v)</b> 40,27 € /paquete</p>

**Nº artículo/Nombre:** 22/Bobina de lino marfil 50 gr, nº2

**Marca:** Artibel.

**Referencia:** Nº 2.

**Proveedor:** Tecnoquim, SL.



## DESCRIPCIÓN

(Debe incluir las siguientes características técnicas: MATERIAL, CAPACIDAD, RESISTENCIA, COLOR, ESPESOR, Tª MÁX-MIN, ESTERIL- NO ESTERIL, TIPO ENVASADO...)

Material: fibras naturales, lino.

Color: marfil

Bobina de hilo torcido y pulido.

Ovillos de 50 gramos.

## MEDIDAS

1,9 m/m.

## PRESENTACIÓN/UNIDAD MÍNIMA DE VENTA

Cantidad en caja (Ejemplo: bolsa 20u , caja 4u ....)

Caja de 10 ovillos/Una caja

## PRECIO (€/u.m.v)

22,65 € /paquete

**Nº artículo/Nombre:** 23/Cinta adhesiva avisadora esterilización 50mtsx19mm

**Marca:** Deltalab

**Referencia:** 191052

**Proveedor:** Tecnoquim, SL.

	<p><b>DESCRIPCIÓN</b> (Debe incluir las siguientes características técnicas: MATERIAL, CAPACIDAD, RESISTENCIA, COLOR, ESPESOR, Tª MÁX-MIN, ESTERIL- NO ESTERIL, TIPO ENVASADO...)</p> <p>Material: papel semi crepado autoadhesivo.</p> <p>Espesor: 0,15 a 0,17 mm.</p> <p>Indicador de esterilización por autoclave. Las rayas impresas en color verde cambian a color marrón oscuro después de la esterilización, según las siguientes condiciones: Exposición a 121 °C durante 10 minutos. Exposición a 134 °C durante 2 minutos.</p>
<p><b>MEDIDAS</b> Rollo de 50 m largo x 19 mm ancho.</p>	<p><b>PRESENTACIÓN/UNIDAD MÍNIMA DE VENTA</b> Cantidad en caja (Ejemplo: bolsa 20u , caja 4u ....)</p> <p>Caja de 8 rollos/Un rollo</p>
	<p><b>PRECIO (€/u.m.v)</b> 3,64 € /rollo</p>

**Nº artículo/Nombre:** 24/Cinta adhesiva colores ancho 19mmx55mts

**Marca:** Deltalab

**Referencia:** 191221

**Proveedor:** Tecnoquim, SL.



## DESCRIPCIÓN

(Debe incluir las siguientes características técnicas: MATERIAL, CAPACIDAD, RESISTENCIA, COLOR, ESPESOR, Tª MÁX-MIN, ESTERIL- NO ESTERIL, TIPO ENVASADO...)

Resiste desde - 50 °C hasta 130 °C.  
Resiste a los aceites, ácidos, agua, etc.

Apto para superficies de vidrio, plástico, papel, metal, goma, etc.

Se puede escribir sobre la cinta con lápiz, bolígrafo, etc.

Diámetro interno del mandril cilíndrico: 76 mm.

Color: blanco, rojo, amarillo, verde, naranja, azul,

## MEDIDAS

Rollo de 55 m largo x 19 mm ancho.

## PRESENTACIÓN/UNIDAD MÍNIMA DE VENTA

Cantidad en caja (Ejemplo: bolsa 20u , caja 4u ....)

Caja de 12 rollos/Un rollo

## PRECIO (€/u.m.v)

24,25 € /rollo



**Nº artículo/Nombre:** 25/Cinta micropore 3 m.

**Marca:** 3M

**Referencia:** 1533-0

**Proveedor:** Tecnoquim, SL.

	<p><b>DESCRIPCIÓN</b> (Debe incluir las siguientes características técnicas: MATERIAL, CAPACIDAD, RESISTENCIA, COLOR, ESPESOR, Tª MÁX-MIN, ESTERIL- NO ESTERIL, TIPO ENVASADO...)</p> <p>Esparadrapo hipoalérgico. Color blanco.</p>
<p><b>MEDIDAS</b> Rollo de 5 m largo x 25 mm ancho.</p>	<p><b>PRESENTACIÓN/UNIDAD MÍNIMA DE VENTA</b> Cantidad en caja (Ejemplo: bolsa 20u , caja 4u ....)</p> <p>Caja de 24 rollos/Una caja</p>
	<p><b>PRECIO (€/u.m.v)</b> 22,67 € /rollo</p>

**Nº artículo/Nombre:** 26/Cinta teflón 12x12.

**Marca:** MIARCO

**Referencia:** 05544

**Proveedor:** Tecnoquim, SL.

	<p><b>DESCRIPCIÓN</b> (Debe incluir las siguientes características técnicas: MATERIAL, CAPACIDAD, RESISTENCIA, COLOR, ESPESOR, Tª MÁX-MIN, ESTERIL- NO ESTERIL, TIPO ENVASADO...)</p> <p>Material: cinta de sellado de teflón (PTFE). Grosor: 0,1 mm. Color blanco.</p>
<p><b>MEDIDAS</b> Rollo de 12 m largo x 12 mm ancho.</p>	<p><b>PRESENTACIÓN/UNIDAD MÍNIMA DE VENTA</b> Cantidad en caja (Ejemplo: bolsa 20u , caja 4u ....)</p> <p>Caja de 1 rollo/Una caja</p>
	<p><b>PRECIO (€/u.m.v)</b> 0,36 € /caja</p>

**Nº artículo/Nombre:** 27/Guantes latex empolvados, talla super pequeña.

**Marca:** Deltalab

**Referencia:** 100LSP

**Proveedor:** Tecnoquim, SL.



### DESCRIPCIÓN

(Debe incluir las siguientes características técnicas: MATERIAL, CAPACIDAD, RESISTENCIA, COLOR, ESPESOR, Tª MÁX-MIN, ESTERIL- NO ESTERIL, TIPO ENVASADO...)

Material: latex natural primera calidad.  
Marcado CE según Directiva 93/42/CEE.  
Con polvo (almidón de maiz),  
texturizados, no estéril.  
Espesor (+/- 0,03 mm):  
Dedo: 0,12 mm  
Palma: 0,09 mm  
Puño: 0,08 mm

### MEDIDAS

Súper pequeña (5-6).

### PRESENTACIÓN/UNIDAD MÍNIMA DE VENTA

Cantidad en caja (Ejemplo: bolsa 20u , caja 4u ....)

Caja de 10 paquetes de 100/Un paq. 100

### PRECIO (€/u.m.v)

4,02 € /paquete 100

**Nº artículo/Nombre:** 28/Guates latex empolvados T/P.

**Marca:** Deltalab

**Referencia:** 100LP

**Proveedor:** Tecnoquim, SL.

	<p><b>DESCRIPCIÓN</b> (Debe incluir las siguientes características técnicas: MATERIAL, CAPACIDAD, RESISTENCIA, COLOR, ESPESOR, Tª MÁX-MIN, ESTERIL- NO ESTERIL, TIPO ENVASADO...)</p> <p>Material: latex natural primera calidad. Marcado CE según Directiva 93/42/CEE. Con polvo (almidón de maiz), texturizados, no estéril. Espesor (+/- 0,03 mm): Dedo: 0,12 mm Palma: 0,09 mm Puño: 0,08 mm</p>
<p><b>MEDIDAS</b> Pequeña (6-7).</p>	<p><b>PRESENTACIÓN/UNIDAD MÍNIMA DE VENTA</b> Cantidad en caja (Ejemplo: bolsa 20u , caja 4u ....) Caja de 10 paquetes de 100/Un paq. 100</p>
	<p><b>PRECIO (€/u.m.v)</b> 3,89 € /paquete 100</p>

**Nº artículo/Nombre:** 29/Guates latex empolvados T/M.

**Marca:** Deltalab

**Referencia:** 100LM

**Proveedor:** Tecnoquim, SL.



### DESCRIPCIÓN

(Debe incluir las siguientes características técnicas: MATERIAL, CAPACIDAD, RESISTENCIA, COLOR, ESPESOR, Tª MÁX-MIN, ESTERIL- NO ESTERIL, TIPO ENVASADO...)

Material: latex natural primera calidad.  
Marcado CE según Directiva 93/42/CEE.  
Con polvo (almidón de maiz),  
texturizados, no estéril.  
Espesor (+/- 0,03 mm):  
Dedo: 0,12 mm  
Palma: 0,09 mm  
Puño: 0,08 mm

### MEDIDAS

Mediana (7-8).

### PRESENTACIÓN/UNIDAD MÍNIMA DE VENTA

Cantidad en caja (Ejemplo: bolsa 20u , caja 4u ....)

Caja de 10 paquetes de 100/Un paq. 100

### PRECIO (€/u.m.v)

3,89 € /paquete 100

**Nº artículo/Nombre:** 30/Guates latex empolvados T/G.

**Marca:** Deltalab

**Referencia:** 100LG

**Proveedor:** Tecnoquim, SL.



### DESCRIPCIÓN

(Debe incluir las siguientes características técnicas: MATERIAL, CAPACIDAD, RESISTENCIA, COLOR, ESPESOR, Tª MÁX-MIN, ESTERIL- NO ESTERIL, TIPO ENVASADO...)

Material: latex natural primera calidad.  
Marcado CE según Directiva 93/42/CEE.  
Con polvo (almidón de maiz),  
texturizados, no estéril.  
Espesor (+/- 0,03 mm):  
Dedo: 0,12 mm  
Palma: 0,09 mm  
Puño: 0,08 mm

### MEDIDAS

Mediana (8-9).

### PRESENTACIÓN/UNIDAD MÍNIMA DE VENTA

Cantidad en caja (Ejemplo: bolsa 20u , caja 4u ....)

Caja de 10 paquetes de 100/Un paq. 100

### PRECIO (€/u.m.v)

3,89 € /paquete 100

**Nº artículo/Nombre:** 31/Guantes nitrilo empolvados T/super pequeños.

**Marca:** Shield

**Referencia:** GD11

**Proveedor:** Tecnoquim, SL.



### DESCRIPCIÓN

(Debe incluir las siguientes características técnicas: MATERIAL, CAPACIDAD, RESISTENCIA, COLOR, ESPESOR, Tª MÁX-MIN, ESTERIL- NO ESTERIL, TIPO ENVASADO...)

Material: nitrilo con polvo GN83  
 Marcado CE según Directiva 93/42/CEE.  
 No estéril.  
 Espesor (+/- 0,02 mm):  
 Dedo: 0,10 mm  
 Palma: 0,07 mm  
 Puño: 0,05 mm  
 Color: azul

### MEDIDAS

Súper pequeña (5-6).

### PRESENTACIÓN/UNIDAD MÍNIMA DE VENTA

Cantidad en caja (Ejemplo: bolsa 20u , caja 4u ....)

Caja de 10 paquetes de 100/Un paq. 100

### PRECIO (€/u.m.v)

6,03 € /paquete 100

**Nº artículo/Nombre:** 32/Guates nitrilo empolvados T/P.

**Marca:** Shield

**Referencia:** GD12

**Proveedor:** Tecnoquim, SL.

	<p><b>DESCRIPCIÓN</b>                  (Debe incluir las siguientes características técnicas: MATERIAL, CAPACIDAD, RESISTENCIA, COLOR, ESPESOR, Tª MÁX-MIN, ESTERIL- NO ESTERIL, TIPO ENVASADO...)</p> <p>Material: nitrilo con polvo GN83                  Marcado CE según Directiva 93/42/CEE.                  No estéril.                  Espesor (+/- 0,02 mm):                  Dedo: 0,10 mm                  Palma: 0,07 mm                  Puño: 0,05 mm                  Color: azul</p>
<p><b>MEDIDAS</b>                  Pequeña (6-7).</p>	<p><b>PRESENTACIÓN/UNIDAD MÍNIMA DE VENTA</b>                  Cantidad en caja (Ejemplo: bolsa 20u , caja 4u ....)                  Caja de 10 paquetes de 100/Un paq. 100</p>
	<p><b>PRECIO (€/u.m.v)</b>                  6,03 € /paquete 100</p>



**Nº artículo/Nombre:** 33/Guates nitrilo empolvados T/M.

**Marca:** Shield

**Referencia:** GD13

**Proveedor:** Tecnoquim, SL.

	<p><b>DESCRIPCIÓN</b>                  (Debe incluir las siguientes características técnicas: MATERIAL, CAPACIDAD, RESISTENCIA, COLOR, ESPESOR, Tª MÁX-MIN, ESTERIL- NO ESTERIL, TIPO ENVASADO...)</p> <p>Material: nitrilo con polvo GN83                  Marcado CE según Directiva 93/42/CEE.                  No estéril.                  Espesor (+/- 0,02 mm):                  Dedo: 0,10 mm                  Palma: 0,07 mm                  Puño: 0,05 mm                  Color: azul</p>
<p><b>MEDIDAS</b>                  Mediana (7-8).</p>	<p><b>PRESENTACIÓN/UNIDAD MÍNIMA DE VENTA</b>                  Cantidad en caja (Ejemplo: bolsa 20u , caja 4u ....)                  Caja de 10 paquetes de 100/Un paq. 100</p>
	<p><b>PRECIO (€/u.m.v)</b>                  6,03 € /paquete 100</p>

**Nº artículo/Nombre:** 34/Guantes nitrilo empolvados T/G.

**Marca:** Shield

**Referencia:** GD14

**Proveedor:** Tecnoquim, SL.



### DESCRIPCIÓN

(Debe incluir las siguientes características técnicas: MATERIAL, CAPACIDAD, RESISTENCIA, COLOR, ESPESOR, Tª MÁX-MIN, ESTERIL- NO ESTERIL, TIPO ENVASADO...)

Material: nitrilo con polvo GN83  
 Marcado CE según Directiva 93/42/CEE.  
 No estéril.  
 Espesor (+/- 0,02 mm):  
 Dedo: 0,10 mm  
 Palma: 0,07 mm  
 Puño: 0,05 mm  
 Color: azul

### MEDIDAS

Grande (8-9).

### PRESENTACIÓN/UNIDAD MÍNIMA DE VENTA

Cantidad en caja (Ejemplo: bolsa 20u , caja 4u ....)

Caja de 10 paquetes de 100/Un paq. 100

### PRECIO (€/u.m.v)

3,92 € /paquete 100

**Nº artículo/Nombre:** 35/Guantes nitrilo libre polvo T/super pequeños

**Marca:** Deltalab

**Referencia:** 402NSP

**Proveedor:** Tecnoquim, SL.

	<p><b>DESCRIPCIÓN</b> (Debe incluir las siguientes características técnicas: MATERIAL, CAPACIDAD, RESISTENCIA, COLOR, ESPESOR, Tª MÁX-MIN, ESTERIL- NO ESTERIL, TIPO ENVASADO...)</p> <p>Material: nitrilo sin polvo Superficie externa microtexturizada en la yema de los dedos. Superficie interna clorinada y lisa. Temperatura de utilización (°C): - 20 a 50. Libre de proteínas. Marcado CE según Directiva 93/42/CEE. No estéril. Espesor (+/- 0,02 mm): Dedo: 0,10 mm Palma: 0,07 mm Puño: 0,05 mm Color: azul</p>
<p><b>MEDIDAS</b> Súper pequeña (5-6).</p>	<p><b>PRESENTACIÓN/UNIDAD MÍNIMA DE VENTA</b> Cantidad en caja (Ejemplo: bolsa 20u , caja 4u ....) Caja de 10 paquetes de 100/Un paq. 100</p>
<p><b>PRECIO (€/u.m.v)</b> 6,06 € /paquete 100</p>	

**Nº artículo/Nombre:** 36/Guantes nitrilo libre polvo T/P

**Marca:** Deltalab

**Referencia:** 402NP

**Proveedor:** Tecnoquim, SL.

	<p><b>DESCRIPCIÓN</b> (Debe incluir las siguientes características técnicas: MATERIAL, CAPACIDAD, RESISTENCIA, COLOR, ESPESOR, Tª MÁX-MIN, ESTERIL- NO ESTERIL, TIPO ENVASADO...)</p> <p>Material: nitrilo sin polvo Superficie externa microtexturizada en la yema de los dedos. Superficie interna clorinada y lisa. Temperatura de utilización (°C): - 20 a 50. Libre de proteínas. Marcado CE según Directiva 93/42/CEE. No estéril. Espesor (+/- 0,02 mm): Dedo: 0,10 mm Palma: 0,07 mm Puño: 0,05 mm Color: azul</p>
<p><b>MEDIDAS</b> Pequeña (6-7).</p>	<p><b>PRESENTACIÓN/UNIDAD MÍNIMA DE VENTA</b> Cantidad en caja (Ejemplo: bolsa 20u , caja 4u ....)  Caja de 10 paquetes de 100/Un paq. 100</p>
<p><b>PRECIO (€/u.m.v)</b> 5,83 € /paquete 100</p>	

**Nº artículo/Nombre:** 37/Guantes nitrilo libre polvo T/M

**Marca:** Deltalab

**Referencia:** 402NM

**Proveedor:** Tecnoquim, SL.

	<p><b>DESCRIPCIÓN</b> (Debe incluir las siguientes características técnicas: MATERIAL, CAPACIDAD, RESISTENCIA, COLOR, ESPESOR, Tª MÁX-MIN, ESTERIL- NO ESTERIL, TIPO ENVASADO...)</p> <p>Material: nitrilo sin polvo Superficie externa microtexturizada en la yema de los dedos. Superficie interna clorinada y lisa. Temperatura de utilización (°C): - 20 a 50. Libre de proteínas. Marcado CE según Directiva 93/42/CEE. No estéril. Espesor (+/- 0,02 mm): Dedo: 0,10 mm Palma: 0,07 mm Puño: 0,05 mm Color: azul</p>
<p><b>MEDIDAS</b> Mediana (7-8).</p>	<p><b>PRESENTACIÓN/UNIDAD MÍNIMA DE VENTA</b> Cantidad en caja (Ejemplo: bolsa 20u , caja 4u ....)  Caja de 10 paquetes de 100/Un paq. 100</p>
<p><b>PRECIO (€/u.m.v)</b> 5,83 € /paquete 100</p>	

**Nº artículo/Nombre:** 38/Guantes nitrilo libre polvo T/G

**Marca:** Deltalab

**Referencia:** 402NG

**Proveedor:** Tecnoquim, SL.

	<p><b>DESCRIPCIÓN</b> (Debe incluir las siguientes características técnicas: MATERIAL, CAPACIDAD, RESISTENCIA, COLOR, ESPESOR, Tª MÁX-MIN, ESTERIL- NO ESTERIL, TIPO ENVASADO...)</p> <p>Material: nitrilo sin polvo Superficie externa microtexturizada en la yema de los dedos. Superficie interna clorinada y lisa. Temperatura de utilización (°C): - 20 a 50. Libre de proteínas. Marcado CE según Directiva 93/42/CEE. No estéril. Espesor (+/- 0,02 mm): Dedo: 0,10 mm Palma: 0,07 mm Puño: 0,05 mm Color: azul</p>
<p><b>MEDIDAS</b> Grande (8-9).</p>	<p><b>PRESENTACIÓN/UNIDAD MÍNIMA DE VENTA</b> Cantidad en caja (Ejemplo: bolsa 20u , caja 4u ....) Caja de 10 paquetes de 100/Un paq. 100</p>
<p><b>PRECIO (€/u.m.v)</b> 5,83 € /paquete 100</p>	

**Nº artículo/Nombre:** 39/Guantes vinilo premium T/P

**Marca:** Deltalab

**Referencia:** 202VP

**Proveedor:** Tecnoquim, SL.

	<p><b>DESCRIPCIÓN</b> (Debe incluir las siguientes características técnicas: MATERIAL, CAPACIDAD, RESISTENCIA, COLOR, ESPESOR, Tª MÁX-MIN, ESTERIL- NO ESTERIL, TIPO ENVASADO...)</p> <p>Material: cloruro de polivinilo de alta densidad sin polvo. Puño con reborde reforzado. Temperatura de utilización (°C): - 20 a 50. Marcado CE según Directiva 93/42/CEE. No estéril. Espesor (+/- 0,02 mm): Dedo: 0,08 mm Palma: 0,07 mm Puño: 0,06 mm Color: transparente.</p>
<p><b>MEDIDAS</b> Pequeña (6-7).</p>	<p><b>PRESENTACIÓN/UNIDAD MÍNIMA DE VENTA</b> <b>Cantidad en caja</b> (Ejemplo: bolsa 20u , caja 4u ....) Caja de 10 paquetes de 100/Un paq. 100</p>
	<p><b>PRECIO (€/u.m.v)</b> 3,02 € /paquete 100</p>

**Nº artículo/Nombre:** 40/Guantes vinilo premium T/M

**Marca:** Deltalab

**Referencia:** 202VM

**Proveedor:** Tecnoquim, SL.

	<p><b>DESCRIPCIÓN</b> (Debe incluir las siguientes características técnicas: MATERIAL, CAPACIDAD, RESISTENCIA, COLOR, ESPESOR, Tª MÁX-MIN, ESTERIL- NO ESTERIL, TIPO ENVASADO...)</p> <p>Material: cloruro de polivinilo de alta densidad sin polvo. Puño con reborde reforzado. Temperatura de utilización (°C): - 20 a 50. Marcado CE según Directiva 93/42/CEE. No estéril. Espesor (+/- 0,02 mm): Dedo: 0,08 mm Palma: 0,07 mm Puño: 0,06 mm Color: transparente.</p>
<p><b>MEDIDAS</b> Mediana (7-8).</p>	<p><b>PRESENTACIÓN/UNIDAD MÍNIMA DE VENTA</b> Cantidad en caja (Ejemplo: bolsa 20u , caja 4u ....) Caja de 10 paquetes de 100/Un paq. 100</p>
	<p><b>PRECIO (€/u.m.v)</b> 3,02 € /paquete 100</p>



**Nº artículo/Nombre:** 41/Guantes vinilo premium T/G

**Marca:** Deltalab

**Referencia:** 202VG

**Proveedor:** Tecnoquim, SL.

	<p><b>DESCRIPCIÓN</b> (Debe incluir las siguientes características técnicas: MATERIAL, CAPACIDAD, RESISTENCIA, COLOR, ESPESOR, Tª MÁX-MIN, ESTERIL- NO ESTERIL, TIPO ENVASADO...)</p> <p>Material: cloruro de polivinilo de alta densidad sin polvo. Puño con reborde reforzado. Temperatura de utilización (°C): - 20 a 50. Marcado CE según Directiva 93/42/CEE. No estéril. Espesor (+/- 0,02 mm): Dedo: 0,08 mm Palma: 0,07 mm Puño: 0,06 mm Color: transparente.</p>
<p><b>MEDIDAS</b> Grande (8-9).</p>	<p><b>PRESENTACIÓN/UNIDAD MÍNIMA DE VENTA</b> <b>Cantidad en caja</b> (Ejemplo: bolsa 20u , caja 4u ....)  Caja de 10 paquetes de 100/Un paq. 100</p>
	<p><b>PRECIO (€/u.m.v)</b> 3,02 € /paquete 100</p>

**Nº artículo/Nombre:** 42/Guantes latex serie económica s/polvo pequeño

**Marca:** Deltalab

**Referencia:** 102LP

**Proveedor:** Tecnoquim, SL.

	<p><b>DESCRIPCIÓN</b> (Debe incluir las siguientes características técnicas: MATERIAL, CAPACIDAD, RESISTENCIA, COLOR, ESPESOR, Tª MÁX-MIN, ESTERIL- NO ESTERIL, TIPO ENVASADO...)</p> <p>Material: latex natural primera calidad. Marcado CE según Directiva 93/42/CEE. Sin polvo, no estéril. Espesor (+/- 0,03 mm): Dedo: 0,10 mm Palma: 0,09 mm Puño: 0,07 mm</p>
<p><b>MEDIDAS</b> Pequeña (6-7).</p>	<p><b>PRESENTACIÓN/UNIDAD MÍNIMA DE VENTA</b> Cantidad en caja (Ejemplo: bolsa 20u , caja 4u ....) Caja de 10 paquetes de 100/Un paq. 100</p>
	<p><b>PRECIO (€/u.m.v)</b> 4,96 € /paquete 100</p>

**Nº artículo/Nombre:** 43/Guantes latex serie económica s/polvo mediano

**Marca:** Deltalab

**Referencia:** 102LM

**Proveedor:** Tecnoquim, SL.

	<p><b>DESCRIPCIÓN</b> (Debe incluir las siguientes características técnicas: MATERIAL, CAPACIDAD, RESISTENCIA, COLOR, ESPESOR, Tª MÁX-MIN, ESTERIL- NO ESTERIL, TIPO ENVASADO...)</p> <p>Material: latex natural primera calidad. Marcado CE según Directiva 93/42/CEE. Sin polvo, no estéril. Espesor (+/- 0,03 mm): Dedo: 0,10 mm Palma: 0,09 mm Puño: 0,07 mm</p>
<p><b>MEDIDAS</b> Mediano (7-8).</p>	<p><b>PRESENTACIÓN/UNIDAD MÍNIMA DE VENTA</b> Cantidad en caja (Ejemplo: bolsa 20u , caja 4u ....) Caja de 10 paquetes de 100/Un paq. 100</p>
	<p><b>PRECIO (€/u.m.v)</b> 4,96 € /paquete 100</p>

**Nº artículo/Nombre:** 44/Guantes latex serie económica s/polvo grande

**Marca:** Deltalab

**Referencia:** 102LG

**Proveedor:** Tecnoquim, SL.

	<p><b>DESCRIPCIÓN</b> (Debe incluir las siguientes características técnicas: MATERIAL, CAPACIDAD, RESISTENCIA, COLOR, ESPESOR, Tª MÁX-MIN, ESTERIL- NO ESTERIL, TIPO ENVASADO...)</p> <p>Material: latex natural primera calidad. Marcado CE según Directiva 93/42/CEE. Sin polvo, no estéril. Espesor (+/- 0,03 mm): Dedo: 0,10 mm Palma: 0,09 mm Puño: 0,07 mm</p>
<p><b>MEDIDAS</b> Grande (8-9).</p>	<p><b>PRESENTACIÓN/UNIDAD MÍNIMA DE VENTA</b> Cantidad en caja (Ejemplo: bolsa 20u , caja 4u ....) Caja de 10 paquetes de 100/Un paq. 100</p>
	<p><b>PRECIO (€/u.m.v)</b> 4,96 € /paquete 100</p>

**Nº artículo/Nombre:** 45/ Guantes protectores anticalóricos (Rango T<sup>a</sup>. Media)

**Marca:** Ansell

**Referencia:** 8115

**Proveedor:** Tecnoquim, SL.

	<p><b>DESCRIPCIÓN</b> (Debe incluir las siguientes características técnicas: MATERIAL, CAPACIDAD, RESISTENCIA, COLOR, ESPESOR, T<sup>a</sup> MÁX-MIN, ESTERIL- NO ESTERIL, TIPO ENVASADO...)</p> <p>Material: nitrilo sobre forro. Anticalórico hasta 180 ° C. Alta resistencia frente a cortes, pequeñas heridas y la abrasión. Interior de fieltro no tejido que absorbe el sudor. Nivel de resistencia mecánica 2241 según EN 388 y nivel de resistencia al calor X2XXX, según EN 407.</p>
<p><b>MEDIDAS</b> Largo 33 cm.</p>	<p><b>PRESENTACIÓN/UNIDAD MÍNIMA DE VENTA</b> Cantidad en caja (Ejemplo: bolsa 20u , caja 4u ....)</p> <p>Bolsa de 1 par/Una bolsa</p>
	<p><b>PRECIO (€/u.m.v)</b> 14,41 € /bolsa 1 par</p>

**Nº artículo/Nombre:** 46/ Guantes para mano crioprotectores

**Marca:** ANSELL

**Referencia:** 515MA

**Proveedor:** Tecnoquim, SL.

	<p><b>DESCRIPCIÓN</b> (Debe incluir las siguientes características técnicas: MATERIAL, CAPACIDAD, RESISTENCIA, COLOR, ESPESOR, Tª MÁX-MIN, ESTERIL- NO ESTERIL, TIPO ENVASADO...)</p> <p>Guante criogénico para manipulación de líquidos a bajas temperaturas como nitrógeno líquido. Forro aislante interior. Protección del antebrazo. Nivel de resistencia mecánica 1323...</p>
<p><b>MEDIDAS</b> Longitud 40 cm.</p>	<p><b>PRESENTACIÓN/UNIDAD MÍNIMA DE VENTA</b> Cantidad en caja (Ejemplo: bolsa 20u , caja 4u ....)</p> <p>Bolsa de 1 par/Una bolsa</p>
	<p><b>PRECIO (€/u.m.v)</b> 86,00 € /bolsa 1 par</p>

**Nº artículo/Nombre:** 47/ Cubregafas de seguridad serie económica

**Marca:** MEDOP

**Referencia:** GP-3

**Proveedor:** Tecnoquim, SL.

	<p><b>DESCRIPCIÓN</b> (Debe incluir las siguientes características técnicas: MATERIAL, CAPACIDAD, RESISTENCIA, COLOR, ESPESOR, Tª MÁX-MIN, ESTERIL- NO ESTERIL, TIPO ENVASADO...)</p> <p>Gafa integral ergonómica de pantalla con cinta de goma ajustable. Material: policarbonato.</p>
<p><b>MEDIDAS</b></p>	<p><b>PRESENTACIÓN/UNIDAD MÍNIMA DE VENTA</b> Cantidad en caja (Ejemplo: bolsa 20u , caja 4u ....)</p> <p>Caja de 1 unidad/Una caja</p>
	<p><b>PRECIO (€/u.m.v)</b> 3,52 € /caja</p>

**Nº artículo/Nombre:** 48/ Gafas de seguridad serie económica

**Marca:** KEMILUX

**Referencia:** SPA LIGHT

**Proveedor:** Tecnoquim, SL.

	<p><b>DESCRIPCIÓN</b></p> <p>(Debe incluir las siguientes características técnicas: MATERIAL, CAPACIDAD, RESISTENCIA, COLOR, ESPESOR, Tª MÁX-MIN, ESTERIL- NO ESTERIL, TIPO ENVASADO...)</p> <p>Gafa de seguridad montura integral transparentes.</p>
<p><b>MEDIDAS</b> ).</p>	<p><b>PRESENTACIÓN/UNIDAD MÍNIMA DE VENTA</b></p> <p>Cantidad en caja (Ejemplo: bolsa 20u , caja 4u ....)</p> <p>Caja de 1 unidad/Una caja</p>
	<p><b>PRECIO (€/u.m.v)</b></p> <p>1,69 € /caja</p>



**Nº artículo/Nombre:** 49/ Mascarilla de papel

**Marca:** BIZTEX

**Referencia:** P251

**Proveedor:** Tecnoquim, SL.

	<p><b>DESCRIPCIÓN</b> (Debe incluir las siguientes características técnicas: MATERIAL, CAPACIDAD, RESISTENCIA, COLOR, ESPESOR, Tª MÁX-MIN, ESTERIL- NO ESTERIL, TIPO ENVASADO...)</p> <p>Máscara desechable plegable con válvula para polvo y nieblas, FFP2. Normativa EN149:2001 + A1:2009</p>
<p><b>MEDIDAS</b> FFP2: Niveles moderados de polvos finos (hasta 10 veces el Valor Limite Ambientas-VLA), y nieblas con base acuosa u oleaginosa.</p>	<p><b>PRESENTACIÓN/UNIDAD MÍNIMA DE VENTA</b> <b>Cantidad en caja</b> (Ejemplo: bolsa 20u , caja 4u ....)</p> <p>Caja de 10 unidades/Una caja</p>
	<p><b>PRECIO (€/u.m.v)</b> 6,34 € /caja</p>

**Nº artículo/Nombre:** 50/ Alcohol 96º Botella 1 L.

**Marca:** CIDAS

**Referencia:** BP96º.1000

**Proveedor:** Tecnoquim, SL.

	<p><b>DESCRIPCIÓN</b>                  (Debe incluir las siguientes características técnicas: MATERIAL, CAPACIDAD, RESISTENCIA, COLOR, ESPESOR, Tª MÁX-MIN, ESTERIL- NO ESTERIL, TIPO ENVASADO...)</p> <p>Botella plástico 1 litro                  Alcohol 96 º con indicador.                  Para limpieza y desinfección.</p>
<p><b>MEDIDAS</b>                  Envase de 1 litro.</p>	<p><b>PRESENTACIÓN/UNIDAD MÍNIMA DE VENTA</b>                  Cantidad en caja (Ejemplo: bolsa 20u , caja 4u ....)                  Caja de 12 unidades/Una unidad</p>
	<p><b>PRECIO (€/u.m.v)</b>                  3,55 € /caja</p>

**Nº artículo/Nombre:** 51/ Alcohol 96º Botella 5 L.

**Marca:** Reagent Kit

**Referencia:** RK430102.1221

**Proveedor:** Tecnoquim, SL.



### DESCRIPCIÓN

(Debe incluir las siguientes características técnicas: MATERIAL, CAPACIDAD, RESISTENCIA, COLOR, ESPESOR, Tª MÁX-MIN, ESTERIL- NO ESTERIL, TIPO ENVASADO...)

Garrafa plástico 5 litros  
Alcohol 96 º con indicador.  
Para limpieza y desinfección.

### MEDIDAS

Envase de 5 litro.

### PRESENTACIÓN/UNIDAD MÍNIMA DE VENTA

Cantidad en caja (Ejemplo: bolsa 20u , caja 4u ....)

Caja de 1 unidad/Una unidad

### PRECIO (€/u.m.v)

6,50 € /caja

**Nº artículo/Nombre:** 52/ Aguarras puro 1 L.

**Marca:** TQCHEM

**Referencia:** TEVARIOS

**Proveedor:** Tecnoquim, SL.

	<p><b>DESCRIPCIÓN</b> (Debe incluir las siguientes características técnicas: MATERIAL, CAPACIDAD, RESISTENCIA, COLOR, ESPESOR, Tº MÁX-MIN, ESTERIL- NO ESTERIL, TIPO ENVASADO...)</p> <p>Botella plástico 1 litro</p>
<p><b>MEDIDAS</b> Envase de 1 litro.</p>	<p><b>PRESENTACIÓN/UNIDAD MÍNIMA DE VENTA</b> Cantidad en caja (Ejemplo: bolsa 20u , caja 4u ....)</p> <p>Botella 1 litro/Una unidad</p>
	<p><b>PRECIO (€/u.m.v)</b> 3,30 € /unidad</p>

**Nº artículo/Nombre:** 53/ Bayetas ballerina o similar (3ud)

**Marca:** Ballerina

**Referencia:** TEVARIOS

**Proveedor:** Tecnoquim, SL.

	<p><b>DESCRIPCIÓN</b></p> <p>(Debe incluir las siguientes características técnicas: MATERIAL, CAPACIDAD, RESISTENCIA, COLOR, ESPESOR, Tª MÁX-MIN, ESTERIL- NO ESTERIL, TIPO ENVASADO...)</p> <p>Bayeta de microfibras absorbente</p>
<p><b>MEDIDAS</b></p>	<p><b>PRESENTACIÓN/UNIDAD MÍNIMA DE VENTA</b></p> <p>Cantidad en caja (Ejemplo: bolsa 20u , caja 4u ....)</p> <p>Paquete de 3 unidades/Un paquete</p>
	<p><b>PRECIO (€/u.m.v)</b></p> <p>1,99 € /paquete</p>

**Nº artículo/Nombre:** 54/ Detergente 5 kg neutro

**Marca:** CELEA NEMO PLUS

**Referencia:** 4050001

**Proveedor:** Tecnoquim, SL.

	<p><b>DESCRIPCIÓN</b> (Debe incluir las siguientes características técnicas: MATERIAL, CAPACIDAD, RESISTENCIA, COLOR, ESPESOR, Tº MÁX-MIN, ESTERIL- NO ESTERIL, TIPO ENVASADO...)</p>
<p><b>MEDIDAS</b> Envase 5 kg.</p>	<p><b>PRESENTACIÓN/UNIDAD MÍNIMA DE VENTA</b> Cantidad en caja (Ejemplo: bolsa 20u , caja 4u ....) Envase de 5 kg/Una unidad</p>
	<p><b>PRECIO (€/u.m.v)</b> 20,92 € /unidad</p>

**Nº artículo/Nombre:** 55/ Estropajo salvauñas

**Marca:** SPONTEX

**Referencia:** TEVARIOS

**Proveedor:** Tecnoquim, SL.

	<p><b>DESCRIPCIÓN</b> (Debe incluir las siguientes características técnicas: MATERIAL, CAPACIDAD, RESISTENCIA, COLOR, ESPESOR, Tº MÁX-MIN, ESTERIL- NO ESTERIL, TIPO ENVASADO...)</p> <p>Estropajo salvauñas.</p>
<p><b>MEDIDAS</b> Envase unitario</p>	<p><b>PRESENTACIÓN/UNIDAD MÍNIMA DE VENTA</b> Cantidad en caja (Ejemplo: bolsa 20u , caja 4u ....)</p> <p>Envase de 1 unidad/Una unidad</p>
	<p><b>PRECIO (€/u.m.v)</b> 0,73 € /unidad</p>

**Nº artículo/Nombre:** 56/ Estropajo aluminio

**Marca:** VILEDA

**Referencia:** TEVARIOS

**Proveedor:** Tecnoquim, SL.

	<p><b>DESCRIPCIÓN</b> (Debe incluir las siguientes características técnicas: MATERIAL, CAPACIDAD, RESISTENCIA, COLOR, ESPESOR, Tª MÁX-MIN, ESTERIL- NO ESTERIL, TIPO ENVASADO...)</p> <p>Estropajo aluminio.</p>
<p><b>MEDIDAS</b> Paquete de 3 unidades</p>	<p><b>PRESENTACIÓN/UNIDAD MÍNIMA DE VENTA</b> Cantidad en caja (Ejemplo: bolsa 20u , caja 4u ....)</p> <p>Paquete de 3 unidades/Un paquete</p>
	<p><b>PRECIO (€/u.m.v)</b> 4,29 € /paquete</p>



**Nº artículo/Nombre:** 57/ Jabon de manos 1 L con dispensador

**Marca:** CELEA

**Referencia:** TEVARIOS

**Proveedor:** Tecnoquim, SL.

	<p><b>DESCRIPCIÓN</b> (Debe incluir las siguientes características técnicas: MATERIAL, CAPACIDAD, RESISTENCIA, COLOR, ESPESOR, Tª MÁX-MIN, ESTERIL- NO ESTERIL, TIPO ENVASADO...)</p> <p>Jabón líquido de manos.</p>
<p><b>MEDIDAS</b> Envase de 1 litro.</p>	<p><b>PRESENTACIÓN/UNIDAD MÍNIMA DE VENTA</b> Cantidad en caja (Ejemplo: bolsa 20u , caja 4u ....)</p> <p>Envase de 1 litro/Un envase</p>
	<p><b>PRECIO (€/u.m.v)</b> 3,20 € /envase</p>

**Nº artículo/Nombre:** 58/ Lavavajillas mistol o similar

**Marca:** MISTOL

**Referencia:** TEVARIOS

**Proveedor:** Tecnoquim, SL.

	<p><b>DESCRIPCIÓN</b> (Debe incluir las siguientes características técnicas: MATERIAL, CAPACIDAD, RESISTENCIA, COLOR, ESPESOR, Tº MÁX-MIN, ESTERIL- NO ESTERIL, TIPO ENVASADO...)</p> <p>Lavavajillas líquido 1 litro.</p>
<p><b>MEDIDAS</b> Envase de 1 litro.</p>	<p><b>PRESENTACIÓN/UNIDAD MÍNIMA DE VENTA</b> Cantidad en caja (Ejemplo: bolsa 20u , caja 4u ....)</p> <p>Envase de 1 litro/Un envase</p>
	<p><b>PRECIO (€/u.m.v)</b> 1,73 € /envase</p>

**Nº artículo/Nombre:** 59/ Lejía 1L.

**Marca:** AMUCA

**Referencia:** TEVARIOS

**Proveedor:** Tecnoquim, SL.

	<p><b>DESCRIPCIÓN</b> (Debe incluir las siguientes características técnicas: MATERIAL, CAPACIDAD, RESISTENCIA, COLOR, ESPESOR, Tº MÁX-MIN, ESTERIL- NO ESTERIL, TIPO ENVASADO...)</p> <p>Lejía para desinfección.</p>
<p><b>MEDIDAS</b> Envase de 1 litro.</p>	<p><b>PRESENTACIÓN/UNIDAD MÍNIMA DE VENTA</b> Cantidad en caja (Ejemplo: bolsa 20u , caja 4u ....)</p> <p>Envase de 1 litro/Un envase</p>
	<p><b>PRECIO (€/u.m.v)</b> 0,49 € /envase</p>

**Nº artículo/Nombre:** 60/ Lejía 5L.

**Marca:** AMUCA

**Referencia:** TEVARIOS

**Proveedor:** Tecnoquim, SL.

	<p><b>DESCRIPCIÓN</b> (Debe incluir las siguientes características técnicas: MATERIAL, CAPACIDAD, RESISTENCIA, COLOR, ESPESOR, Tº MÁX-MIN, ESTERIL- NO ESTERIL, TIPO ENVASADO...)</p> <p>Lejía para desinfección.</p>
<p><b>MEDIDAS</b> Envase de 5 litros.</p>	<p><b>PRESENTACIÓN/UNIDAD MÍNIMA DE VENTA</b> Cantidad en caja (Ejemplo: bolsa 20u , caja 4u ....)</p> <p>Envase de 5 litros/Un envase</p>
	<p><b>PRECIO (€/u.m.v)</b> 1,47 € /envase</p>

**Nº artículo/Nombre:** 61/ Escobillon de pelo tubos.

**Marca:** TQCHEM

**Referencia:** TENº11

**Proveedor:** Tecnoquim, SL.



### DESCRIPCIÓN

(Debe incluir las siguientes características técnicas: MATERIAL, CAPACIDAD, RESISTENCIA, COLOR, ESPESOR, Tº MÁX-MIN, ESTERIL- NO ESTERIL, TIPO ENVASADO...)

Escobillón con mechón de pelo espesor de 20 mm  $\varnothing$  con brocha.

### MEDIDAS

Mechón de pelo de 20 mm  $\varnothing$ , largo 76 mm.  
Largo total: 220 mm

### PRESENTACIÓN/UNIDAD MÍNIMA DE VENTA

Cantidad en caja (Ejemplo: bolsa 20u , caja 4u ....)

Bolsa de 1 unidad/Una unidad

### PRECIO (€/u.m.v)

1,98 € /unidad

**Nº artículo/Nombre:** 62/ Escobillon de pelo probetas.

**Marca:** TQCHEM

**Referencia:** TENº4

**Proveedor:** Tecnoquim, SL.



### DESCRIPCIÓN

(Debe incluir las siguientes características técnicas: MATERIAL, CAPACIDAD, RESISTENCIA, COLOR, ESPESOR, Tº MÁX-MIN, ESTERIL- NO ESTERIL, TIPO ENVASADO...)

Escobillón con mechón de pelo espesor de 55 mm  $\varnothing$  con brocha.

### MEDIDAS

Mechón de pelo de 55 mm  $\varnothing$ , largo 100 mm.  
Largo total: 370 mm

### PRESENTACIÓN/UNIDAD MÍNIMA DE VENTA

Cantidad en caja (Ejemplo: bolsa 20u , caja 4u ....)

Bolsa de 1 unidad/Una unidad

### PRECIO (€/u.m.v)

2,16 € /unidad

**Nº artículo/Nombre:** 63/ Escobillon de pelo botellas.

**Marca:** TQCHEM

**Referencia:** TENº2

**Proveedor:** Tecnoquim, SL.



### DESCRIPCIÓN

(Debe incluir las siguientes características técnicas: MATERIAL, CAPACIDAD, RESISTENCIA, COLOR, ESPESOR, Tª MÁX-MIN, ESTERIL- NO ESTERIL, TIPO ENVASADO...)

Escobillón con mechón de pelo espesor de 80 mm  $\varnothing$  con brocha.

### MEDIDAS

Mechón de pelo de 80 mm  $\varnothing$ , largo 130 mm.  
Largo total: 530 mm

### PRESENTACIÓN/UNIDAD MÍNIMA DE VENTA

Cantidad en caja (Ejemplo: bolsa 20u , caja 4u ....)

Bolsa de 1 unidad/Una unidad

### PRECIO (€/u.m.v)

2,51 € /unidad

**Nº artículo/Nombre:** 64/ Escurridor colgante o sobremesa poliestireno

**Marca:** DELTALAB

**Referencia:** 19213.

**Proveedor:** TECNOQUIM, S.L.

	<p><b>DESCRIPCIÓN</b></p> <p>(Debe incluir las siguientes características técnicas: MATERIAL, CAPACIDAD, RESISTENCIA, COLOR, ESPESOR, Tª MÁX-MIN, ESTERIL- NO ESTERIL, TIPO ENVASADO...)</p> <p>Escurridor para colgar en la pared. Placa de 4 mm de espesor 1 sola pieza con 72 posiciones para colocar los soportes. Soportes desmontables. Material poliestireno de alto impacto. Color azul claro. Posee un agujero-desagüe acoplado a un tubo para canalizar el agua.</p>
<p><b>MEDIDAS</b> Dimensiones mm: 450 x 63 x110</p>	<p><b>PRESENTACIÓN/UNIDAD MÍNIMA DE VENTA</b> Cantidad en caja (Ejemplo: bolsa 20u , caja 4u ....) Caja 1 unidad/ una caja</p>
<p><b>PRECIO (€/u.m.v)</b> 97,37 €/caja</p>	



**Nº artículo/Nombre:** 65/ Bolsa de basuras 30 L. (25ud).

**Marca:** CELEA

**Referencia:** TEVARIOS

**Proveedor:** Tecnoquim, SL.

	<p><b>DESCRIPCIÓN</b> (Debe incluir las siguientes características técnicas: MATERIAL, CAPACIDAD, RESISTENCIA, COLOR, ESPESOR, Tª MÁX-MIN, ESTERIL- NO ESTERIL, TIPO ENVASADO...)</p> <p>Bolsa de basura 30 litros Color negro.</p>
<p><b>MEDIDAS</b> Capacidad: 30 litros</p>	<p><b>PRESENTACIÓN/UNIDAD MÍNIMA DE VENTA</b> Cantidad en caja (Ejemplo: bolsa 20u , caja 4u ....)</p> <p>Rollo de 25 bolsas/Un rollo</p>
	<p><b>PRECIO (€/u.m.v)</b> 0,92 € /rollo</p>

**Nº artículo/Nombre:** 66/ Bolsa basura industrial 60 L.(20ud

**Marca:** CELEA

**Referencia:** TEVARIOS

**Proveedor:** Tecnoquim, SL.

	<p><b>DESCRIPCIÓN</b> (Debe incluir las siguientes características técnicas: MATERIAL, CAPACIDAD, RESISTENCIA, COLOR, ESPESOR, Tª MÁX-MIN, ESTERIL- NO ESTERIL, TIPO ENVASADO...)</p> <p>Bolsa de basura 60 litros Color negro.</p>
<p><b>MEDIDAS</b> Capacidad: 60 litros</p>	<p><b>PRESENTACIÓN/UNIDAD MÍNIMA DE VENTA</b> Cantidad en caja (Ejemplo: bolsa 20u , caja 4u ....)</p> <p>Rollo de 20 bolsas/Un rollo</p>
	<p><b>PRECIO (€/u.m.v)</b> 0,81 € /rollo</p>

**Nº artículo/Nombre:** 67/ Botella rociadora espray 1 L.

**Marca:** TQCHEM

**Referencia:** TEVARIOS

**Proveedor:** Tecnoquim, SL.

	<p><b>DESCRIPCIÓN</b> (Debe incluir las siguientes características técnicas: MATERIAL, CAPACIDAD, RESISTENCIA, COLOR, ESPESOR, Tª MÁX-MIN, ESTERIL- NO ESTERIL, TIPO ENVASADO...)</p> <p>Botella rociadora espray</p>
<p><b>MEDIDAS</b> Capacidad: 1 litro</p>	<p><b>PRESENTACIÓN/UNIDAD MÍNIMA DE VENTA</b> Cantidad en caja (Ejemplo: bolsa 20u , caja 4u ....)</p> <p>Bolsa de 1 unidad/Una bolsa</p>
	<p><b>PRECIO (€/u.m.v)</b> 1,30 € /bolsa</p>

**Nº artículo/Nombre:** 68/ Bandeja PP laboratorio h(40-50mm, y 24x30x0 30x40

**Marca:** PG

**Referencia:** TEVARIOS

**Proveedor:** Tecnoquim, SL.

	<p><b>DESCRIPCIÓN</b> (Debe incluir las siguientes características técnicas: MATERIAL, CAPACIDAD, RESISTENCIA, COLOR, ESPESOR, Tª MÁX-MIN, ESTERIL- NO ESTERIL, TIPO ENVASADO...)</p> <p>Bandeja polietileno de alta densidad. Color: blanco.</p>
<p><b>MEDIDAS</b> Capacidad: 8 litros</p>	<p><b>PRESENTACIÓN/UNIDAD MÍNIMA DE VENTA</b> Cantidad en caja (Ejemplo: bolsa 20u , caja 4u ....)</p> <p>Caja de 1 unidad/Una unidad</p>
	<p><b>PRECIO (€/u.m.v)</b> 7,80 € /unidad</p>

**Nº artículo/Nombre:** 69/ Rotuladores vidrio

**Marca:** EDDING

**Referencia:** TEVARIOS

**Proveedor:** Tecnoquim, SL.

	<p><b>DESCRIPCIÓN</b></p> <p>(Debe incluir las siguientes características técnicas: MATERIAL, CAPACIDAD, RESISTENCIA, COLOR, ESPESOR, Tª MÁX-MIN, ESTERIL- NO ESTERIL, TIPO ENVASADO...)</p> <p>Rotulador permanente para todo tipo de superficies.</p>
<p><b>MEDIDAS</b></p>	<p><b>PRESENTACIÓN/UNIDAD MÍNIMA DE VENTA</b></p> <p>Cantidad en caja (Ejemplo: bolsa 20u , caja 4u ....)</p> <p>Bolsa de 1 unidad/Una unidad</p>
	<p><b>PRECIO (€/u.m.v)</b></p> <p>3,45 € /unidad</p>

**Nº artículo/Nombre:** 70/ Termometro -10+100°C

**Marca:** TH

**Referencia:** 1161V

**Proveedor:** Tecnoquim, SL.

	<p><b>DESCRIPCIÓN</b> (Debe incluir las siguientes características técnicas: MATERIAL, CAPACIDAD, RESISTENCIA, COLOR, ESPESOR, Tª MÁX-MIN, ESTERIL- NO ESTERIL, TIPO ENVASADO...)</p> <p>Termómetro químico de varilla. Rango -10 + 110: 1 °C Líquido disolución coloreada (no Hg).</p>
<p><b>MEDIDAS</b> Longitud total: 300 mm</p>	<p><b>PRESENTACIÓN/UNIDAD MÍNIMA DE VENTA</b> Cantidad en caja (Ejemplo: bolsa 20u , caja 4u ....)</p> <p>Caja de 10 unidades/Una unidad</p>
	<p><b>PRECIO (€/u.m.v)</b> 5,51 € /unidad</p>

**Nº artículo/Nombre:** 71/ Termometro -20+150°C

**Marca:** TH

**Referencia:** 011901001

**Proveedor:** Tecnoquim, SL.

	<p><b>DESCRIPCIÓN</b> (Debe incluir las siguientes características técnicas: MATERIAL, CAPACIDAD, RESISTENCIA, COLOR, ESPESOR, Tª MÁX-MIN, ESTERIL- NO ESTERIL, TIPO ENVASADO...)</p> <p>Termómetro químico de varilla. Rango -20 + 150: 1 °C Líquido Hg Norma ASTM Inmersión 76 mm</p>
<p><b>MEDIDAS</b></p>	<p><b>PRESENTACIÓN/UNIDAD MÍNIMA DE VENTA</b> Cantidad en caja (Ejemplo: bolsa 20u , caja 4u ....)</p> <p>Caja de 10 unidades/Una unidad</p>
	<p><b>PRECIO (€/u.m.v)</b> 11,98 € /unidad</p>

**Nº artículo/Nombre:** 72/ Imán teflonado liso 6x10mm

**Marca:** BOLA

**Referencia:** C 350-09

**Proveedor:** Tecnoquim, SL.

	<p><b>DESCRIPCIÓN</b> (Debe incluir las siguientes características técnicas: MATERIAL, CAPACIDAD, RESISTENCIA, COLOR, ESPESOR, Tª MÁX-MIN, ESTERIL- NO ESTERIL, TIPO ENVASADO...)</p> <p>Material: PTFE (teflón). Resistencia Temp.: -200 °C a +250 °C Resistencia química: +++ universal Forma cilíndrica</p>
<p><b>MEDIDAS</b> Longitud mm x diámetro mm: 10 x 6</p>	<p><b>PRESENTACIÓN/UNIDAD MÍNIMA DE VENTA</b> Cantidad en caja (Ejemplo: bolsa 20u , caja 4u ....)</p> <p>Bolsa de 1 unidad/Una unidad</p>
	<p><b>PRECIO (€/u.m.v)</b> 1,95 € /unidad</p>



**Nº artículo/Nombre:** 73/ Imán teflonado liso 6x20mm

**Marca:** BOLA

**Referencia:** C 350-16

**Proveedor:** Tecnoquim, SL.

	<p><b>DESCRIPCIÓN</b> (Debe incluir las siguientes características técnicas: MATERIAL, CAPACIDAD, RESISTENCIA, COLOR, ESPESOR, Tª MÁX-MIN, ESTERIL- NO ESTERIL, TIPO ENVASADO...)</p> <p>Material: PTFE (teflón). Resistencia Temp.: -200 °C a +250 °C Resistencia química: +++ universal Forma cilíndrica</p>
<p><b>MEDIDAS</b> Longitud mm x diámetro mm: 20 x 6</p>	<p><b>PRESENTACIÓN/UNIDAD MÍNIMA DE VENTA</b> <b>Cantidad en caja</b> (Ejemplo: bolsa 20u , caja 4u ....)</p> <p>Bolsa de 1 unidad/Una unidad</p>
	<p><b>PRECIO (€/u.m.v)</b> 2,73 € /unidad</p>

**Nº artículo/Nombre:** 74/ Imán teflonado liso 6x30mm

**Marca:** BOLA

**Referencia:** C 350-21

**Proveedor:** Tecnoquim, SL.

	<p><b>DESCRIPCIÓN</b> (Debe incluir las siguientes características técnicas: MATERIAL, CAPACIDAD, RESISTENCIA, COLOR, ESPESOR, Tª MÁX-MIN, ESTERIL- NO ESTERIL, TIPO ENVASADO...)</p> <p>Material: PTFE (teflón). Resistencia Temp.: -200 °C a +250 °C Resistencia química: +++ universal Forma cilíndrica</p>
<p><b>MEDIDAS</b> Longitud mm x diámetro mm: 30 x 6</p>	<p><b>PRESENTACIÓN/UNIDAD MÍNIMA DE VENTA</b> <b>Cantidad en caja</b> (Ejemplo: bolsa 20u , caja 4u ....)</p> <p>Bolsa de 1 unidad/Una unidad</p>
	<p><b>PRECIO (€/u.m.v)</b> 4,34 € /unidad</p>

**Nº artículo/Nombre:** 75/ Imán teflonado pivote 6x10mm

**Marca:** BOLA

**Referencia:** C 354-05

**Proveedor:** Tecnoquim, SL.

	<p><b>DESCRIPCIÓN</b> (Debe incluir las siguientes características técnicas: MATERIAL, CAPACIDAD, RESISTENCIA, COLOR, ESPESOR, Tª MÁX-MIN, ESTERIL- NO ESTERIL, TIPO ENVASADO...)</p> <p>Material: PTFE (teflón). Resistencia Temp.: -200 °C a +250 °C Resistencia química: +++ universal Con anillo pivote</p>
<p><b>MEDIDAS</b> Longitud mm x diámetro mm: 12 x 5</p>	<p><b>PRESENTACIÓN/UNIDAD MÍNIMA DE VENTA</b> Cantidad en caja (Ejemplo: bolsa 20u , caja 4u ....)</p> <p>Bolsa de 1 unidad/Una unidad</p>
	<p><b>PRECIO (€/u.m.v)</b> 5,51 € /unidad</p>

**Nº artículo/Nombre:** 76/ Imán teflonado pivote 6x20mm

**Marca:** BOLA

**Referencia:** C 354-11

**Proveedor:** Tecnoquim, SL.

	<p><b>DESCRIPCIÓN</b> (Debe incluir las siguientes características técnicas: MATERIAL, CAPACIDAD, RESISTENCIA, COLOR, ESPESOR, Tª MÁX-MIN, ESTERIL- NO ESTERIL, TIPO ENVASADO...)</p> <p>Material: PTFE (teflón). Resistencia Temp.: -200 °C a +250 °C Resistencia química: +++ universal Con anillo pivote</p>
<p><b>MEDIDAS</b> Longitud mm x diámetro mm: 20 x 6</p>	<p><b>PRESENTACIÓN/UNIDAD MÍNIMA DE VENTA</b> Cantidad en caja (Ejemplo: bolsa 20u , caja 4u ....)</p> <p>Bolsa de 1 unidad/Una unidad</p>
	<p><b>PRECIO (€/u.m.v)</b> 5,87 € /unidad</p>

**Nº artículo/Nombre:** 77/ Imán teflonado pivote 6x30mm

**Marca:** BOLA

**Referencia:** C 354-17

**Proveedor:** Tecnoquim, SL.

	<p><b>DESCRIPCIÓN</b> (Debe incluir las siguientes características técnicas: MATERIAL, CAPACIDAD, RESISTENCIA, COLOR, ESPESOR, Tª MÁX-MIN, ESTERIL- NO ESTERIL, TIPO ENVASADO...)</p> <p>Material: PTFE (teflón). Resistencia Temp.: -200 °C a +250 °C Resistencia química: +++ universal Con anillo pivote</p>
<p><b>MEDIDAS</b> Longitud mm x diámetro mm: 30 x 6</p>	<p><b>PRESENTACIÓN/UNIDAD MÍNIMA DE VENTA</b> Cantidad en caja (Ejemplo: bolsa 20u , caja 4u ....)</p> <p>Bolsa de 1 unidad/Una unidad</p>
	<p><b>PRECIO (€/u.m.v)</b> 6,18 € /unidad</p>

**Nº artículo/Nombre:** 78/ Imán teflonado 8x40mm

**Marca:** BOLA

**Referencia:** C 350-25

**Proveedor:** Tecnoquim, SL.

	<p><b>DESCRIPCIÓN</b> (Debe incluir las siguientes características técnicas: MATERIAL, CAPACIDAD, RESISTENCIA, COLOR, ESPESOR, Tª MÁX-MIN, ESTERIL- NO ESTERIL, TIPO ENVASADO...)</p> <p>Material: PTFE (teflón). Resistencia Temp.: -200 °C a +250 °C Resistencia química: +++ universal Forma cilíndrica</p>
<p><b>MEDIDAS</b> Longitud mm x diámetro mm: 40 x 8</p>	<p><b>PRESENTACIÓN/UNIDAD MÍNIMA DE VENTA</b> <b>Cantidad en caja</b> (Ejemplo: bolsa 20u , caja 4u ....)</p> <p>Bolsa de 1 unidad/Una unidad</p>
	<p><b>PRECIO (€/u.m.v)</b> 3,41 € /unidad</p>

**Nº artículo/Nombre:** 79/ Varilla recogeimanas revestida PTFE.

**Marca:** BOLA

**Referencia:** C 372-04

**Proveedor:** Tecnoquim, SL.

	<p><b>DESCRIPCIÓN</b></p> <p>(Debe incluir las siguientes características técnicas: MATERIAL, CAPACIDAD, RESISTENCIA, COLOR, ESPESOR, Tª MÁX-MIN, ESTERIL- NO ESTERIL, TIPO ENVASADO...)</p> <p>Material: PTFE (teflón). Resistencia Temp.: -200 °C a +250 °C Resistencia química: +++ universal</p>
<p><b>MEDIDAS</b></p> <p>Longitud mm x diámetro extremo inferior mm: 200 x 10 Diámetro varilla mm: 8</p>	<p><b>PRESENTACIÓN/UNIDAD MÍNIMA DE VENTA</b></p> <p><b>Cantidad en caja</b> (Ejemplo: bolsa 20u , caja 4u ....)</p> <p>Bolsa de 1 unidad/Una unidad</p>
	<p><b>PRECIO (€/u.m.v)</b></p> <p>10,14 € /unidad</p>

**Nº artículo/Nombre:** 80/ Cubeta pesar poliestireno 5 mL.

**Marca:** COMECTA

**Referencia:** 5726004

**Proveedor:** Tecnoquim, SL.



### DESCRIPCIÓN

(Debe incluir las siguientes características técnicas: MATERIAL, CAPACIDAD, RESISTENCIA, COLOR, ESPESOR, Tª MÁX-MIN, ESTERIL- NO ESTERIL, TIPO ENVASADO...)

Material: Poliestireno  
 Forma diamante  
 Color blanco  
 Capacidad 5 ml

### MEDIDAS

Alto mm x ancho mm x fondo mm: 3,8 x 31 x 54.

### PRESENTACIÓN/UNIDAD MÍNIMA DE VENTA

Cantidad en caja (Ejemplo: bolsa 20u , caja 4u ....)

Caja de 100 unidades/Una caja

### PRECIO (€/u.m.v)

7,31 € /caja



**Nº artículo/Nombre:** 81/ Cubeta pesar poliestireno 30 mL.

**Marca:** COMECTA

**Referencia:** 5726006

**Proveedor:** Tecnoquim, SL.



### DESCRIPCIÓN

(Debe incluir las siguientes características técnicas: MATERIAL, CAPACIDAD, RESISTENCIA, COLOR, ESPESOR, Tª MÁX-MIN, ESTERIL- NO ESTERIL, TIPO ENVASADO...)

Material: Poliestireno  
 Forma diamante  
 Color blanco  
 Capacidad 30 ml

### MEDIDAS

Alto mm x ancho mm x fondo mm: 13,5 x 55 x 85.

### PRESENTACIÓN/UNIDAD MÍNIMA DE VENTA

Cantidad en caja (Ejemplo: bolsa 20u , caja 4u ....)

Caja de 100 unidades/Una caja

### PRECIO (€/u.m.v)

9,26 € /caja

**Nº artículo/Nombre:** 82/ Cubeta pesar poliestireno 100 mL.

**Marca:** COMECTA

**Referencia:** 5726008

**Proveedor:** Tecnoquim, SL.



### DESCRIPCIÓN

(Debe incluir las siguientes características técnicas: MATERIAL, CAPACIDAD, RESISTENCIA, COLOR, ESPESOR, Tª MÁX-MIN, ESTERIL- NO ESTERIL, TIPO ENVASADO...)

Material: Poliestireno  
 Forma diamante  
 Color blanco  
 Capacidad 100 ml

### MEDIDAS

Alto mm x ancho mm x fondo mm: 20 x 92 x 132.

### PRESENTACIÓN/UNIDAD MÍNIMA DE VENTA

Cantidad en caja (Ejemplo: bolsa 20u , caja 4u ....)

Caja de 100 unidades/Una caja

### PRECIO (€/u.m.v)

19,01 € /caja

**Nº artículo/Nombre:** 83/ Depósitos\contenedores reactivos PP con tapa para multicanal dividida

**Marca:** Finnpiquette

**Referencia:** MATR8075

**Proveedor:** Tecnoquim, SL.

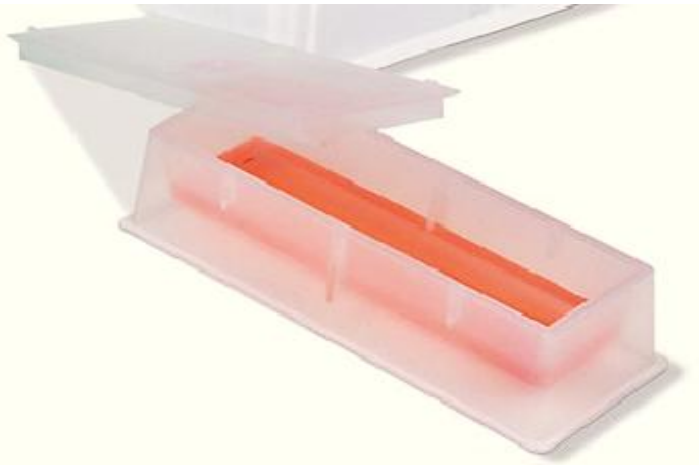
	<p><b>DESCRIPCIÓN</b>                  (Debe incluir las siguientes características técnicas: MATERIAL, CAPACIDAD, RESISTENCIA, COLOR, ESPESOR, Tª MÁX-MIN, ESTERIL- NO ESTERIL, TIPO ENVASADO...)</p> <p>Material: Polipropileno translúcido                  Autoclavable a 121 °C y reutilizable                  Capacidad 75 ml                  Graduados en la pared interior</p>
<p><b>MEDIDAS</b></p>	<p><b>PRESENTACIÓN/UNIDAD MÍNIMA DE VENTA</b>                  Cantidad en caja (Ejemplo: bolsa 20u , caja 4u ....)</p> <p>Caja de 10 unidades/Una caja</p>
	<p><b>PRECIO (€/u.m.v)</b>                  78,26 € /caja</p>

**Nº artículo/Nombre:** 84/ Tapas para contenedores anteriores

**Marca:** Finn pipette

**Referencia:** MATR8076

**Proveedor:** Tecnoquim, SL.

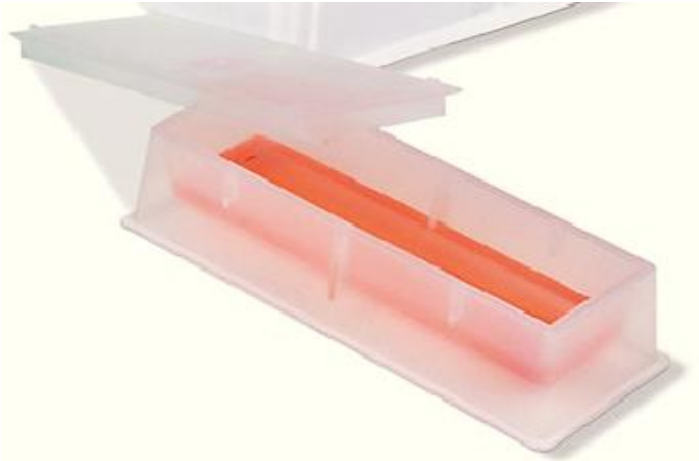
	<p><b>DESCRIPCIÓN</b>                  (Debe incluir las siguientes características técnicas: MATERIAL, CAPACIDAD, RESISTENCIA, COLOR, ESPESOR, Tª MÁX-MIN, ESTERIL- NO ESTERIL, TIPO ENVASADO...)</p> <p>Material: Polipropileno translúcido                  Autoclavable a 121 °C                  Para recipiente de reactivos de 75 ml</p>
<p><b>MEDIDAS</b></p>	<p><b>PRESENTACIÓN/UNIDAD MÍNIMA DE VENTA</b>                  Cantidad en caja (Ejemplo: bolsa 20u , caja 4u ....)</p> <p>Caja de 10 unidades/Una caja</p>
	<p><b>PRECIO (€/u.m.v)</b>                  39,25 € /caja</p>

**Nº artículo/Nombre:** 86/ Cubeta plástico Espectrofotometría 10 mm (275-700nm) Macro

**Marca:** Deltalab

**Referencia:** 303100

**Proveedor:** Tecnoquim, SL.



### DESCRIPCIÓN

(Debe incluir las siguientes características técnicas: MATERIAL, CAPACIDAD, RESISTENCIA, COLOR, ESPESOR, Tª MÁX-MIN, ESTERIL- NO ESTERIL, TIPO ENVASADO...)

Material: Poliestireno óptico transparente  
Rango espectral visible: 340-800 nm  
4,5 ml macro  
4 caras transparentes

### MEDIDAS

12,55 x 12,65 x 44,55 mm (+/- 0,1 mm).  
Paso de luz: 10 mm

### PRESENTACIÓN/UNIDAD MÍNIMA DE VENTA

Cantidad en caja (Ejemplo: bolsa 20u , caja 4u ....)

Caja de 1000 unidades/Una caja

### PRECIO (€/u.m.v)

56,05 € /caja

**Nº artículo/Nombre:** 87/ Cubeta plástico Espectrofotometría 10 mm (275-700nm) Semimicro

**Marca:** Deltalab

**Referencia:** 302400

**Proveedor:** Tecnoquim, SL.



### DESCRIPCIÓN

(Debe incluir las siguientes características técnicas: MATERIAL, CAPACIDAD, RESISTENCIA, COLOR, ESPESOR, Tª MÁX-MIN, ESTERIL- NO ESTERIL, TIPO ENVASADO...)

Material: Poliestireno óptico transparente  
Rango espectral visible: 340-800 nm  
2,5 ml semimicro  
2 caras transparentes

### MEDIDAS

12,55 x 12,65 x 44,55 mm (+/- 0,1 mm).  
Paso de luz: 10 mm

### PRESENTACIÓN/UNIDAD MÍNIMA DE VENTA

Cantidad en caja (Ejemplo: bolsa 20u , caja 4u ....)

Caja de 1000 unidades/Una caja

### PRECIO (€/u.m.v)

56,05 € /caja

**Nº artículo/Nombre:** 88/ Cubeta metacrilato Espectrofotometría 10 mm (360-700nm)

**Marca:** Brand

**Referencia:** 759105

**Proveedor:** Tecnoquim, SL.



### DESCRIPCIÓN

(Debe incluir las siguientes características técnicas: MATERIAL, CAPACIDAD, RESISTENCIA, COLOR, ESPESOR, Tª MÁX-MIN, ESTERIL- NO ESTERIL, TIPO ENVASADO...)

Material: PMMA óptico transparente  
Rango espectral visible: 300-900 nm  
4,5 ml macro  
2 caras transparentes

### MEDIDAS

Dimensiones ventana (A xH) mm: 10 x 35.  
Paso de luz: 10 mm

### PRESENTACIÓN/UNIDAD MÍNIMA DE VENTA

Cantidad en caja (Ejemplo: bolsa 20u , caja 4u ....)

Caja de 1000 unidades/Una caja

### PRECIO (€/u.m.v)

75,79 € /caja

**Nº artículo/Nombre:** 89/ Caja poliestireno almacenaje 25 portaobjetos de vidrio

**Marca:** Deltalab

**Referencia:** 19276

**Proveedor:** Tecnoquim, SL.



### DESCRIPCIÓN

(Debe incluir las siguientes características técnicas: MATERIAL, CAPACIDAD, RESISTENCIA, COLOR, ESPESOR, Tª MÁX-MIN, ESTERIL- NO ESTERIL, TIPO ENVASADO...)

Material: Poliestireno alto impacto  
Separación individual numerada  
Cajas apilables para 25 portaobjetos

### MEDIDAS

Dimensiones en mm: 98 x 83 x 38.

### PRESENTACIÓN/UNIDAD MÍNIMA DE VENTA

Cantidad en caja (Ejemplo: bolsa 20u , caja 4u ....)

Caja de 4 unidades/Una unidad

### PRECIO (€/u.m.v)

6,97 € /unidad



**Nº artículo/Nombre:** 90/ Caja poliestireno almacenaje 50 portaobjetos de vidrio

**Marca:** Deltalab

**Referencia:** 19277

**Proveedor:** Tecnoquim, SL.



### DESCRIPCIÓN

(Debe incluir las siguientes características técnicas: MATERIAL, CAPACIDAD, RESISTENCIA, COLOR, ESPESOR, Tª MÁX-MIN, ESTERIL- NO ESTERIL, TIPO ENVASADO...)

Material: Poliestireno alto impacto  
Separación individual numerada  
Cajas apilables para 50 portaobjetos

### MEDIDAS

Dimensiones en mm: 200 x 88 x 32.

### PRESENTACIÓN/UNIDAD MÍNIMA DE VENTA

Cantidad en caja (Ejemplo: bolsa 20u , caja 4u ....)

Caja de 1 unidad/Una unidad

### PRECIO (€/u.m.v)

10,26 € /unidad

**Nº artículo/Nombre:** 91/ Caja poliestireno almacenaje 100 portaobjetos de vidrio

**Marca:** Deltalab

**Referencia:** 19278

**Proveedor:** Tecnoquim, SL.



### DESCRIPCIÓN

(Debe incluir las siguientes características técnicas: MATERIAL, CAPACIDAD, RESISTENCIA, COLOR, ESPESOR, Tª MÁX-MIN, ESTERIL- NO ESTERIL, TIPO ENVASADO...)

Material: Poliestireno alto impacto  
Separación individual numerada  
Cajas apilables para 100 portaobjetos

### MEDIDAS

Dimensiones en mm: 230 x 180 x 35.

### PRESENTACIÓN/UNIDAD MÍNIMA DE VENTA

Cantidad en caja (Ejemplo: bolsa 20u , caja 4u ....)

Caja de 1 unidad/Una unidad

### PRECIO (€/u.m.v)

11,64 € /unidad

**Nº artículo/Nombre:** 92/ Asas de siembra de anillo 10ul, estéril

**Marca:** Deltalab

**Referencia:**302704

**Proveedor:** Tecnoquim, SL.

	<p><b>DESCRIPCIÓN</b>                  (Debe incluir las siguientes características técnicas: MATERIAL, CAPACIDAD, RESISTENCIA, COLOR, ESPESOR, Tª MÁX-MIN, ESTERIL- NO ESTERIL, TIPO ENVASADO...)</p> <p>Material: Poliestireno flexible                  Estériles por radiación                  Bolsa de 10 unidades                  Lote y caducidad impresos en bolsa                  Color azul</p>
<p><b>MEDIDAS</b>                  10 microlitros</p>	<p><b>PRESENTACIÓN/UNIDAD MÍNIMA DE VENTA</b>                  Cantidad en caja (Ejemplo: bolsa 20u , caja 4u ....)                  Caja de 500 unidades/Una caja</p>
	<p><b>PRECIO (€/u.m.v)</b>                  0,03 € /unidad</p>

**Nº artículo/Nombre:** 93/ Caja de cartón para 81 tubos criogénicos

**Marca:** Deltalab

**Referencia:** M603

**Proveedor:** Tecnoquim, SL.



### DESCRIPCIÓN

(Debe incluir las siguientes características técnicas: MATERIAL, CAPACIDAD, RESISTENCIA, COLOR, ESPESOR, Tª MÁX-MIN, ESTERIL- NO ESTERIL, TIPO ENVASADO...)

Material: Cartón tratado  
Resistente a la congelación hasta – 100 °C  
Número de celdas 81  
Indicación alfanumérica  
Color blanco

### MEDIDAS

Dimensiones exteriores mm: 134 x 134 x 75  
Diámetro de celdas: 12 mm

### PRESENTACIÓN/UNIDAD MÍNIMA DE VENTA

Cantidad en caja (Ejemplo: bolsa 20u , caja 4u ....)

Caja de 10 unidades/Una unidad

### PRECIO (€/u.m.v)

5,92 € /unidad

**Nº artículo/Nombre:** 94/ Caja de cartón para 100 tubos criogénicos

**Marca:** Deltalab

**Referencia:** M600

**Proveedor:** Tecnoquim, SL.

	<p><b>DESCRIPCIÓN</b>                  (Debe incluir las siguientes características técnicas: MATERIAL, CAPACIDAD, RESISTENCIA, COLOR, ESPESOR, Tª MÁX-MIN, ESTERIL- NO ESTERIL, TIPO ENVASADO...)</p> <p>Material: Cartón tratado                  Resistente a la congelación hasta – 100 °C                  Número de celdas 100                  Indicación alfanumérica                  Color blanco</p>
<p><b>MEDIDAS</b>                  Dimensiones exteriores mm: 150 x 150 x 55                  Diámetro de celdas: 12 mm</p>	<p><b>PRESENTACIÓN/UNIDAD MÍNIMA DE VENTA</b>                  Cantidad en caja (Ejemplo: bolsa 20u , caja 4u ....)                  Caja de 10 unidades/Una unidad</p>
	<p><b>PRECIO (€/u.m.v)</b>                  5,13 € /unidad</p>

**Nº artículo/Nombre:** 95/ Caja de plástico congelable criotubos

**Marca:** Deltalab

**Referencia:** U-0537N

**Proveedor:** Tecnoquim, SL.

	<p><b>DESCRIPCIÓN</b> (Debe incluir las siguientes características técnicas: MATERIAL, CAPACIDAD, RESISTENCIA, COLOR, ESPESOR, Tª MÁX-MIN, ESTERIL- NO ESTERIL, TIPO ENVASADO...)</p> <p>Material: polipropileno Resistente a la congelación hasta – 196 °C Autoclavable a 121 °C Número de celdas 100 Para crioviales de 10 mm ø y 34 mm alto Color natural</p>
<p><b>MEDIDAS</b> Dimensiones exteriores con tapa mm: 133 x 133 x 37 Diámetro de celdas: 10 mm</p>	<p><b>PRESENTACIÓN/UNIDAD MÍNIMA DE VENTA</b> Cantidad en caja (Ejemplo: bolsa 20u , caja 4u ....) Bolsa de 1 unidad/Una unidad</p>
<p><b>PRECIO (€/u.m.v)</b> 7,53 € /unidad</p>	

**Nº artículo/Nombre:** 96/ Cronometro - Timer electrónico.

**Marca:** NAHITA

**Referencia:** 30880081

**Proveedor:** Tecnoquim, SL.

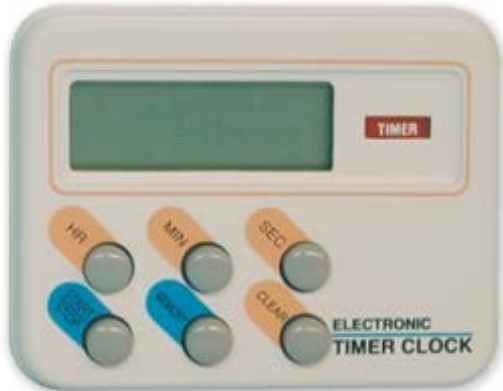

## DESCRIPCIÓN

(Debe incluir las siguientes características técnicas: MATERIAL, CAPACIDAD, RESISTENCIA, COLOR, ESPESOR, Tª MÁX-MIN, ESTERIL- NO ESTERIL, TIPO ENVASADO...)

Reloj modo 12/24 horas  
Temporizador máx. 23 h, 59 min, 59 s,  
con alarma al final de 1 minuto  
Con pinza, imán y anillo  
Alimentación: 1 pila boton LR44

## MEDIDAS

Dimensiones mm: 52 x 67 x 25

## PRESENTACIÓN/UNIDAD MÍNIMA DE VENTA

Cantidad en caja (Ejemplo: bolsa 20u , caja 4u ....)

Caja de 1 unidad/Una unidad

## PRECIO (€/u.m.v)

6,95 € /unidad

**Nº artículo/Nombre:** 97/ Porta objetos 1 mm espesor cantos biselados

**Marca:** Deltalab

**Referencia:** D100002

**Proveedor:** Tecnoquim, SL.



### DESCRIPCIÓN

(Debe incluir las siguientes características técnicas: MATERIAL, CAPACIDAD, RESISTENCIA, COLOR, ESPESOR, Tª MÁX-MIN, ESTERIL- NO ESTERIL, TIPO ENVASADO...)

Material vidrio claro  
Caja de 50 portaobjetos  
Espesor de 1,1 mm (+/- 0,1)  
Bordes pulidos 45 º, esquinas recortadas.

### MEDIDAS

Dimensiones mm: 26 x 76 (+/- 0,2)

### PRESENTACIÓN/UNIDAD MÍNIMA DE VENTA

Cantidad en caja (Ejemplo: bolsa 20u , caja 4u ....)

Caja de 50 unidades/Una caja

### PRECIO (€/u.m.v)

1,88 € /caja



**Nº artículo/Nombre:** 98/ Porta objetos 1 mm espesor cantos esmerilados

**Marca:** Deltalab

**Referencia:** D100004

**Proveedor:** Tecnoquim, SL.

	<p><b>DESCRIPCIÓN</b> (Debe incluir las siguientes características técnicas: MATERIAL, CAPACIDAD, RESISTENCIA, COLOR, ESPESOR, Tª MÁX-MIN, ESTERIL- NO ESTERIL, TIPO ENVASADO...)</p> <p>Material vidrio claro Caja de 50 portaobjetos Espesor de 1,1 mm (+/- 0,1) Bordes pulidos 45 º, esquinas recortadas. Banda mate</p>
<p><b>MEDIDAS</b> Dimensiones mm: 26 x 76 (+/- 0,2)</p>	<p><b>PRESENTACIÓN/UNIDAD MÍNIMA DE VENTA</b> Cantidad en caja (Ejemplo: bolsa 20u , caja 4u ....)</p> <p>Caja de 50 unidades/Una caja</p>
	<p><b>PRECIO (€/u.m.v)</b> 2,70 € /caja</p>

**Nº artículo/Nombre:** 99/ Espátula cuchara plana 150 mm

**Marca:** Selecta

**Referencia:** 1096150

**Proveedor:** Tecnoquim, SL.



### DESCRIPCIÓN

(Debe incluir las siguientes características técnicas: MATERIAL, CAPACIDAD, RESISTENCIA, COLOR, ESPESOR, Tª MÁX-MIN, ESTERIL- NO ESTERIL, TIPO ENVASADO...)

Material acero inoxidable AISI 104

### MEDIDAS

Largo mm x ancho mm: 150 x 20

### PRESENTACIÓN/UNIDAD MÍNIMA DE VENTA

Cantidad en caja (Ejemplo: bolsa 20u , caja 4u ....)

Bolsa de 1 unidad/Una unidad

### PRECIO (€/u.m.v)

3,53 € /unidad

**Nº artículo/Nombre:** 100/ Espátula plástico

**Marca:** Deltalab

**Referencia:** 19596

**Proveedor:** Tecnoquim, SL.



### DESCRIPCIÓN

(Debe incluir las siguientes características técnicas: MATERIAL, CAPACIDAD, RESISTENCIA, COLOR, ESPESOR, Tº MÁX-MIN, ESTERIL- NO ESTERIL, TIPO ENVASADO...)

Material poliestireno

### MEDIDAS

Largo mm: 180

### PRESENTACIÓN/UNIDAD MÍNIMA DE VENTA

Cantidad en caja (Ejemplo: bolsa 20u , caja 4u ....)

Bolsa de 10 unidades/Una unidad

### PRECIO (€/u.m.v)

0,41 € / unidad

**Nº artículo/Nombre:** 101/ Espátula doble plana curvada.

**Marca:** Selecta

**Referencia:** 1001518

**Proveedor:** Tecnoquim, SL.



### DESCRIPCIÓN

(Debe incluir las siguientes características técnicas: MATERIAL, CAPACIDAD, RESISTENCIA, COLOR, ESPESOR, Tª MÁX-MIN, ESTERIL- NO ESTERIL, TIPO ENVASADO...)

Material acero inoxidable AISI 304  
Doble plana puntas curvadas

### MEDIDAS

Largo mm x ancho mm: 150 x 11

### PRESENTACIÓN/UNIDAD MÍNIMA DE VENTA

Cantidad en caja (Ejemplo: bolsa 20u , caja 4u ....)

Bolsa de 1 unidad/Una unidad

### PRECIO (€/u.m.v)

2,46 € / unidad

**Nº artículo/Nombre:** 102/ Microespátula cuchara acero inoxidable 150mm

**Marca:** Selecta

**Referencia:** 1277150

**Proveedor:** Tecnoquim, SL.

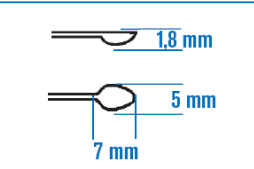
	<p><b>DESCRIPCIÓN</b></p> <p>(Debe incluir las siguientes características técnicas: MATERIAL, CAPACIDAD, RESISTENCIA, COLOR, ESPESOR, Tª MÁX-MIN, ESTERIL- NO ESTERIL, TIPO ENVASADO...)</p> <p>Material acero inoxidable AISI 304 Cuchara plana</p>
<p><b>MEDIDAS</b></p> <p>Largo mm x ancho mm: 150 x 4</p> 	<p><b>PRESENTACIÓN/UNIDAD MÍNIMA DE VENTA</b></p> <p>Cantidad en caja (Ejemplo: bolsa 20u , caja 4u ....)</p> <p>Bolsa de 1 unidad/Una unidad</p>
	<p><b>PRECIO (€/u.m.v)</b></p> <p>3,03 € / unidad</p>

**Nº artículo/Nombre:** 103/ Tetina goma ajustable a pasteur convencionales

**Marca:** Deltalab

**Referencia:** 428

**Proveedor:** Tecnoquim, SL.

	<p><b>DESCRIPCIÓN</b> (Debe incluir las siguientes características técnicas: MATERIAL, CAPACIDAD, RESISTENCIA, COLOR, ESPESOR, Tª MÁX-MIN, ESTERIL- NO ESTERIL, TIPO ENVASADO...)</p> <p>Material goma latex Modelo chupete</p>
<p><b>MEDIDAS</b></p>	<p><b>PRESENTACIÓN/UNIDAD MÍNIMA DE VENTA</b> Cantidad en caja (Ejemplo: bolsa 20u , caja 4u ....)</p> <p>Bolsa de 100 unidades/Una unidad</p>
	<p><b>PRECIO (€/u.m.v)</b> 0,23 € / unidad</p>

**Nº artículo/Nombre:** 104/ Pera de goma valvula 3 vias.

**Marca:** Brand

**Referencia:** 5273836

**Proveedor:** Tecnoquim, SL.

	<p><b>DESCRIPCIÓN</b> (Debe incluir las siguientes características técnicas: MATERIAL, CAPACIDAD, RESISTENCIA, COLOR, ESPESOR, Tª MÁX-MIN, ESTERIL- NO ESTERIL, TIPO ENVASADO...)</p> <p>Material goma (caucho) Capacidad aspiración: 25 ml Color rojo</p>
<p><b>MEDIDAS</b></p>	<p><b>PRESENTACIÓN/UNIDAD MÍNIMA DE VENTA</b> Cantidad en caja (Ejemplo: bolsa 20u , caja 4u ....)</p> <p>Bolsa de 1 unidad/Una unidad</p>
	<p><b>PRECIO (€/u.m.v)</b> 5,71 € / unidad</p>

**Nº artículo/Nombre:** 105/ Pipeteador polipropileno 0-2 mL.

**Marca:** Deltalab

**Referencia:** W-100

**Proveedor:** Tecnoquim, SL.



### DESCRIPCIÓN

(Debe incluir las siguientes características técnicas: MATERIAL, CAPACIDAD, RESISTENCIA, COLOR, ESPESOR, Tª MÁX-MIN, ESTERIL- NO ESTERIL, TIPO ENVASADO...)

Material polipropileno  
Resistente a ácidos y álcalis  
Hasta 2 ml  
Color azul

### MEDIDAS

Volumen aspiración: 0-2 ml

### PRESENTACIÓN/UNIDAD MÍNIMA DE VENTA

Cantidad en caja (Ejemplo: bolsa 20u , caja 4u ....)

Bolsa de 1 unidad/Una unidad

### PRECIO (€/u.m.v)

5,72 € / unidad



**Nº artículo/Nombre:** 106/ Pipeteador polipropileno 0-10 mL.

**Marca:** Deltalab

**Referencia:** W-110

**Proveedor:** Tecnoquim, SL.

	<p><b>DESCRIPCIÓN</b> (Debe incluir las siguientes características técnicas: MATERIAL, CAPACIDAD, RESISTENCIA, COLOR, ESPESOR, Tª MÁX-MIN, ESTERIL- NO ESTERIL, TIPO ENVASADO...)</p> <p>Material polipropileno Resistente a ácidos y álcalis Hasta 10 ml Color verde</p>
<p><b>MEDIDAS</b> Volumen aspiración: 0-10 ml</p>	<p><b>PRESENTACIÓN/UNIDAD MÍNIMA DE VENTA</b> Cantidad en caja (Ejemplo: bolsa 20u , caja 4u ....)</p> <p>Bolsa de 1 unidad/Una unidad</p>
	<p><b>PRECIO (€/u.m.v)</b> 5,72 € / unidad</p>

**Nº artículo/Nombre:** 107/ Pipeteador polipropileno 0-25 mL.

**Marca:** Deltalab

**Referencia:** W-120

**Proveedor:** Tecnoquim, SL.

	<p><b>DESCRIPCIÓN</b> (Debe incluir las siguientes características técnicas: MATERIAL, CAPACIDAD, RESISTENCIA, COLOR, ESPESOR, Tª MÁX-MIN, ESTERIL- NO ESTERIL, TIPO ENVASADO...)</p> <p>Material polipropileno Resistente a ácidos y álcalis Hasta 25 ml Color rojo</p>
<p><b>MEDIDAS</b> Volumen aspiración: 0-25 ml</p>	<p><b>PRESENTACIÓN/UNIDAD MÍNIMA DE VENTA</b> Cantidad en caja (Ejemplo: bolsa 20u , caja 4u ....)</p> <p>Bolsa de 1 unidad/Una unidad</p>
	<p><b>PRECIO (€/u.m.v)</b> 5,72 € / unidad</p>

**Nº artículo/Nombre:** 108/ Tapón P/vial 11 mm. Cromatografía.

**Marca:** TQTECH

**Referencia:** 4001544

**Proveedor:** Tecnoquim, SL.

	<p><b>DESCRIPCIÓN</b> (Debe incluir las siguientes características técnicas: MATERIAL, CAPACIDAD, RESISTENCIA, COLOR, ESPESOR, Tª MÁX-MIN, ESTERIL- NO ESTERIL, TIPO ENVASADO...)</p> <p>Material polietileno Tapón rosca azul ND11 con orificio central 6mm Septum PTFE rojo/silicona blanca, espesor 1 mm</p>
<p><b>MEDIDAS</b></p>	<p><b>PRESENTACIÓN/UNIDAD MÍNIMA DE VENTA</b> Cantidad en caja (Ejemplo: bolsa 20u , caja 4u ....)</p> <p>Bolsa de 100 unidades/Una unidad</p>
	<p><b>PRECIO (€/u.m.v)</b> 0,47 € / unidad</p>

**Nº artículo/Nombre:** 109/ Esterilizador pipetas

**Marca:** Deltalab

**Referencia:** 19217

**Proveedor:** Tecnoquim, SL.

	<p><b>DESCRIPCIÓN</b> (Debe incluir las siguientes características técnicas: MATERIAL, CAPACIDAD, RESISTENCIA, COLOR, ESPESOR, Tª MÁX-MIN, ESTERIL- NO ESTERIL, TIPO ENVASADO...)</p> <p>Material polietileno y polipropileno Para pipetas hasta 60 cm de longitud y buretas</p>
<p><b>MEDIDAS</b> Altura mm x diámetro mm: 734 x 165</p>	<p><b>PRESENTACIÓN/UNIDAD MÍNIMA DE VENTA</b> Cantidad en caja (Ejemplo: bolsa 20u , caja 4u ....)</p> <p>Caja de 1 unidad/Una caja</p>
	<p><b>PRECIO (€/u.m.v)</b> 97,23 € / caja</p>

**Nº artículo/Nombre:** 110/ Soporte pie plato/tripode con varilla incluida

**Marca:** Selecta

**Referencia:** 6000799

**Proveedor:** Tecnoquim, SL.

	<p><b>DESCRIPCIÓN</b> (Debe incluir las siguientes características técnicas: MATERIAL, CAPACIDAD, RESISTENCIA, COLOR, ESPESOR, Tª MÁX-MIN, ESTERIL- NO ESTERIL, TIPO ENVASADO...)</p> <p>Varilla en dur-aluminio Peso 1,5 kg</p>
<p><b>MEDIDAS</b> Varilla diámetro mm x alto mm: 10 x 600</p>	<p><b>PRESENTACIÓN/UNIDAD MÍNIMA DE VENTA</b> Cantidad en caja (Ejemplo: bolsa 20u , caja 4u ....)</p> <p>Caja de 1 unidad/Una caja</p>
	<p><b>PRECIO (€/u.m.v)</b> 28,19 € / caja</p>

**Nº artículo/Nombre:** 111/ Gradillas PP 100 tubos 1,5 mL.

**Marca:** Deltalab

**Referencia:** U-0537N

**Proveedor:** Tecnoquim, SL.

	<p><b>DESCRIPCIÓN</b>                  (Debe incluir las siguientes características técnicas: MATERIAL, CAPACIDAD, RESISTENCIA, COLOR, ESPESOR, Tª MÁX-MIN, ESTERIL- NO ESTERIL, TIPO ENVASADO...)</p> <p>Material: polipropileno                  Resistente a la congelación hasta – 196 °C                  Autoclavable a 121 °C                  Número de celdas 100                  Para microtubos de 10 mm ø y 34 mm alto                  Color natural</p>
<p><b>MEDIDAS</b>                  Dimensiones exteriores con tapa mm: 133 x 133 x 37                  Diámetro de celdas: 10 mm</p>	<p><b>PRESENTACIÓN/UNIDAD MÍNIMA DE VENTA</b>                  Cantidad en caja (Ejemplo: bolsa 20u , caja 4u ....)                  Bolsa de 1 unidad/Una unidad</p>
	<p><b>PRECIO (€/u.m.v)</b>                  8,03 € /unidad</p>

**Nº artículo/Nombre:** 112/ Gradilla PP 60 tubos 16 mm.

**Marca:** Deltalab

**Referencia:** W-015

**Proveedor:** Tecnoquim, SL.

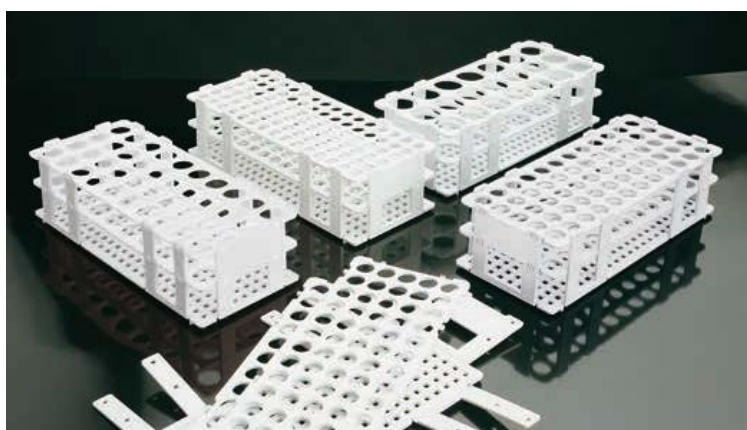

## DESCRIPCIÓN

(Debe incluir las siguientes características técnicas: MATERIAL, CAPACIDAD, RESISTENCIA, COLOR, ESPESOR, Tª MÁX-MIN, ESTERIL- NO ESTERIL, TIPO ENVASADO...)

Material: polipropileno blanco  
Autoclavable a 121 °C  
Para tubos de hasta 16 mm  $\varnothing$   
Capacidad: 60 tubos  
Agujero redondo  
Se suministran desmontadas y plegadas

## MEDIDAS

Dimensiones exteriores mm: 240 x 103 x 65  
Diámetro de orificio: 16 mm

## PRESENTACIÓN/UNIDAD MÍNIMA DE VENTA

Cantidad en caja (Ejemplo: bolsa 20u , caja 4u ....)

Bolsa de 1 unidad/Una unidad

## PRECIO (€/u.m.v)

5,53 € /unidad

**Nº artículo/Nombre:** 113/ Gradilla PP 40 tubos 20 mm.

**Marca:** Deltalab

**Referencia:** W-016

**Proveedor:** Tecnoquim, SL.

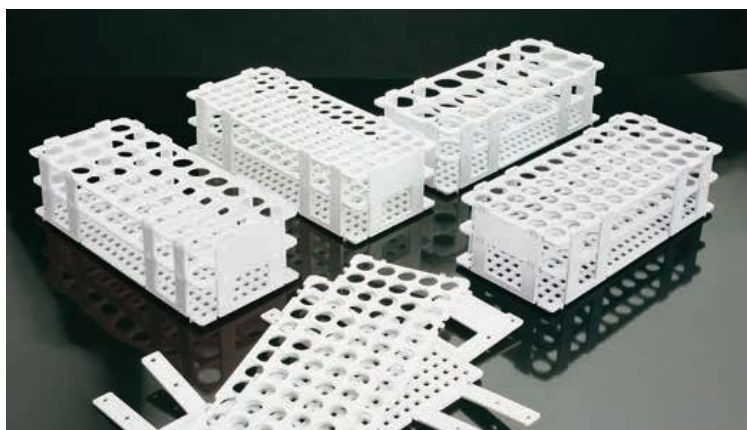

## DESCRIPCIÓN

(Debe incluir las siguientes características técnicas: MATERIAL, CAPACIDAD, RESISTENCIA, COLOR, ESPESOR, Tª MÁX-MIN, ESTERIL- NO ESTERIL, TIPO ENVASADO...)

Material: polipropileno blanco  
Autoclavable a 121 °C  
Para tubos de hasta 20 mm  $\phi$   
Capacidad: 40 tubos  
Agujero redondo  
Se suministran desmontadas y plegadas

## MEDIDAS

Dimensiones exteriores mm: 240 x 103 x 65  
Diámetro de orificio: 20 mm

## PRESENTACIÓN/UNIDAD MÍNIMA DE VENTA

Cantidad en caja (Ejemplo: bolsa 20u , caja 4u ....)

Bolsa de 1 unidad/Una unidad

## PRECIO (€/u.m.v)

5,53 € /unidad



**Nº artículo/Nombre:** 114/ Gradilla PP 21 tubos 30 mm.

**Marca:** Deltalab

**Referencia:** W-018

**Proveedor:** Tecnoquim, SL.

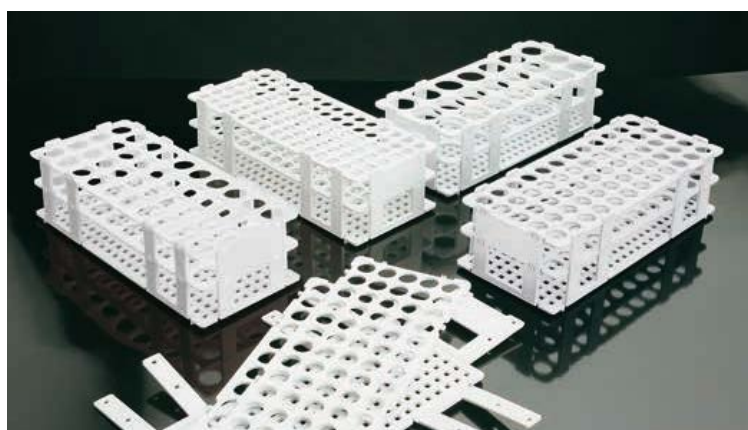

## DESCRIPCIÓN

(Debe incluir las siguientes características técnicas: MATERIAL, CAPACIDAD, RESISTENCIA, COLOR, ESPESOR, Tª MÁX-MIN, ESTERIL- NO ESTERIL, TIPO ENVASADO...)

Material: polipropileno blanco  
Autoclavable a 121 °C  
Para tubos de hasta 30 mm  $\varnothing$   
Capacidad: 21 tubos  
Agujero redondo  
Se suministran desmontadas y plegadas

## MEDIDAS

Dimensiones exteriores mm: 240 x 103 x 65  
Diámetro de orificio: 30 mm

## PRESENTACIÓN/UNIDAD MÍNIMA DE VENTA

Cantidad en caja (Ejemplo: bolsa 20u , caja 4u ....)

Bolsa de 1 unidad/Una unidad

## PRECIO (€/u.m.v)

5,53 € /unidad

**Nº artículo/Nombre:** 115/ Gradilla para 50 crioviales.

**Marca:** Deltalab

**Referencia:** M-028.5

**Proveedor:** Tecnoquim, SL.



### DESCRIPCIÓN

(Debe incluir las siguientes características técnicas: MATERIAL, CAPACIDAD, RESISTENCIA, COLOR, ESPESOR, Tª MÁX-MIN, ESTERIL- NO ESTERIL, TIPO ENVASADO...)

Material: polipropileno  
 Autoclavable a 121 °C  
 Capacidad: 50 crioviales  
 Agujero redondo y asas laterales  
 Identificación alfanumérica  
 Color azul

### MEDIDAS

Dimensiones exteriores mm: 100 x 250 x 25

### PRESENTACIÓN/UNIDAD MÍNIMA DE VENTA

Cantidad en caja (Ejemplo: bolsa 20u , caja 4u ....)

Caja de 4 unidades/Una unidad

### PRECIO (€/u.m.v)

15,16 € /unidad

**Nº artículo/Nombre:** 116/ Gradilla acero inoxidable 24 tubos 16 mm.

**Marca:** Deltalab

**Referencia:** A-242

**Proveedor:** Tecnoquim, SL.



### DESCRIPCIÓN

(Debe incluir las siguientes características técnicas: MATERIAL, CAPACIDAD, RESISTENCIA, COLOR, ESPESOR, Tª MÁX-MIN, ESTERIL- NO ESTERIL, TIPO ENVASADO...)

Material acero inoxidable  
Autoclavable a 121 °C  
Capacidad: 24 tubos de hasta 18 mm ø

### MEDIDAS

Dimensiones largo x ancho x alto mm: 125 x 85 x 85  
Agujero de 19 mm ø

### PRESENTACIÓN/UNIDAD MÍNIMA DE VENTA

Cantidad en caja (Ejemplo: bolsa 20u , caja 4u ....)

Bolsa de 1 unidad/Una unidad

### PRECIO (€/u.m.v)

15,40 € /unidad

**Nº artículo/Nombre:** 117/ Gradilla acero inoxidable 24 tubos 20 mm.

**Marca:** Deltalab

**Referencia:** D-240

**Proveedor:** Tecnoquim, SL.



### DESCRIPCIÓN

(Debe incluir las siguientes características técnicas: MATERIAL, CAPACIDAD, RESISTENCIA, COLOR, ESPESOR, Tª MÁX-MIN, ESTERIL- NO ESTERIL, TIPO ENVASADO...)

Material acero inoxidable  
Autoclavable a 121 °C  
Capacidad: 24 tubos de hasta 23 mm  $\varnothing$

### MEDIDAS

Dimensiones largo x ancho x alto mm: 165 x 110 x 85  
Agujero de 25 mm  $\varnothing$

### PRESENTACIÓN/UNIDAD MÍNIMA DE VENTA

Cantidad en caja (Ejemplo: bolsa 20u , caja 4u ....)

Bolsa de 1 unidad/Una unidad

### PRECIO (€/u.m.v)

16,79 € /unidad

**Nº artículo/Nombre:** 118/ Gradilla acero inoxidable 24 tubos 30 mm.

**Marca:** Deltalab

**Referencia:** R-293

**Proveedor:** Tecnoquim, SL.



### DESCRIPCIÓN

(Debe incluir las siguientes características técnicas: MATERIAL, CAPACIDAD, RESISTENCIA, COLOR, ESPESOR, Tª MÁX-MIN, ESTERIL- NO ESTERIL, TIPO ENVASADO...)

Material acero inoxidable  
Autoclavable a 121 °C  
Capacidad: 25 tubos de hasta 30 mm  $\varnothing$

### MEDIDAS

Dimensiones largo x ancho x alto mm: 171 x 171 x 85  
Agujero de 33 mm  $\varnothing$

### PRESENTACIÓN/UNIDAD MÍNIMA DE VENTA

Cantidad en caja (Ejemplo: bolsa 20u , caja 4u ....)

Bolsa de 1 unidad/Una unidad

### PRECIO (€/u.m.v)

19,38 € /unidad

**Nº artículo/Nombre:** 119/ Gradilla microtubos 0,2 ml

**Marca:** Deltalab

**Referencia:** M-585

**Proveedor:** Tecnoquim, SL.

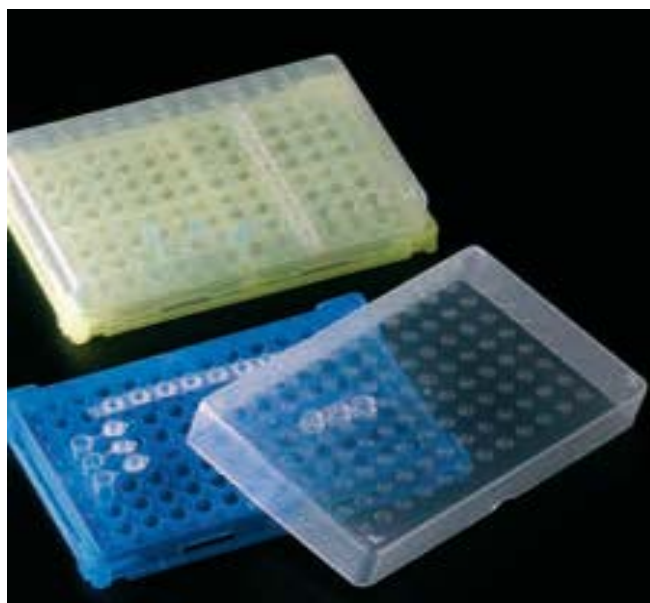

**DESCRIPCIÓN**

(Debe incluir las siguientes características técnicas: MATERIAL, CAPACIDAD, RESISTENCIA, COLOR, ESPESOR, Tª MÁX-MIN, ESTERIL- NO ESTERIL, TIPO ENVASADO...)

Material polipropileno  
 Autoclavable a 121 °C  
 Capacidad: 96 pocillos para tubos PCR  
 Gradilla y tapa con identificación alfanumérica.  
 Tapa transparente  
 Gradilla color azul  
 Apilables  
 Resiste entre -90 °C y 121 °C

**MEDIDAS**

Dimensiones con tapa largo x ancho x alto mm: 132 x 91 x 32

**PRESENTACIÓN/UNIDAD MÍNIMA DE VENTA**

**Cantidad en caja** (Ejemplo: bolsa 20u , caja 4u ....)

Caja de 5 unidades/Una unidad

**PRECIO (€/u.m.v)**

7,01 € /unidad

**Nº artículo/Nombre:** 120/ Gradillas acero inox tubos 10-13mm (para 12 tubos)

**Marca:** Selecta

**Referencia:** 1025500

**Proveedor:** Tecnoquim, SL.



**DESCRIPCIÓN**

(Debe incluir las siguientes características técnicas: MATERIAL, CAPACIDAD, RESISTENCIA, COLOR, ESPESOR, Tª MÁX-MIN, ESTERIL- NO ESTERIL, TIPO ENVASADO...)

Material acero inoxidable AISI 340  
 Autoclavable a 121 °C  
 Capacidad: 12 tubos hasta 13 mm ø

**MEDIDAS**

Dimensiones largo x ancho x alto mm: 65 x 50 x 65

**PRESENTACIÓN/UNIDAD MÍNIMA DE VENTA**

Cantidad en caja (Ejemplo: bolsa 20u , caja 4u ....)

Bolsa de 1 unidad/Una unidad

**PRECIO (€/u.m.v)**

9,29 € /unidad

**Nº artículo/Nombre:** 121/ Mango bisturi acero

**Marca:** Nahita

**Referencia:** 61203004

**Proveedor:** Tecnoquim, SL.

	<p><b>DESCRIPCIÓN</b> (Debe incluir las siguientes características técnicas: MATERIAL, CAPACIDAD, RESISTENCIA, COLOR, ESPESOR, Tª MÁX-MIN, ESTERIL- NO ESTERIL, TIPO ENVASADO...)</p> <p>Material acero inoxidable Autoclavable a 121 °C</p>
<p><b>MEDIDAS</b> Número 4; longitud: 140 mm</p>	<p><b>PRESENTACIÓN/UNIDAD MÍNIMA DE VENTA</b> Cantidad en caja (Ejemplo: bolsa 20u , caja 4u ....)</p> <p>Bolsa de 1 unidad/Una unidad</p>
	<p><b>PRECIO (€/u.m.v)</b> 1,33 € /unidad</p>



**Nº artículo/Nombre:** 122/ Hoja de bisturi nº10

**Marca:** Nahita

**Referencia:** 61205100

**Proveedor:** Tecnoquim, SL.

	<p><b>DESCRIPCIÓN</b> (Debe incluir las siguientes características técnicas: MATERIAL, CAPACIDAD, RESISTENCIA, COLOR, ESPESOR, Tª MÁX-MIN, ESTERIL- NO ESTERIL, TIPO ENVASADO...)</p> <p>Material acero al carbono El número identifica tamaño y forma Estériles CE0434 Empaquetadas individualmente en caja de 100 unidades.</p>
<p><b>MEDIDAS</b> Número 10</p>	<p><b>PRESENTACIÓN/UNIDAD MÍNIMA DE VENTA</b> Cantidad en caja (Ejemplo: bolsa 20u , caja 4u ....)</p> <p>Caja de 100 unidades/Una caja</p>
	<p><b>PRECIO (€/u.m.v)</b> 8,19 € /caja</p>

**Nº artículo/Nombre:** 123/ Hoja de bisturi nº11

**Marca:** Nahita

**Referencia:** 61205110

**Proveedor:** Tecnoquim, SL.

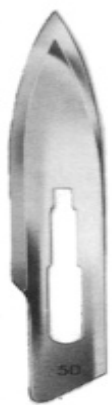
	<p><b>DESCRIPCIÓN</b> (Debe incluir las siguientes características técnicas: MATERIAL, CAPACIDAD, RESISTENCIA, COLOR, ESPESOR, Tª MÁX-MIN, ESTERIL- NO ESTERIL, TIPO ENVASADO...)</p> <p>Material acero al carbono El número identifica tamaño y forma Estériles CE0434 Empaquetadas individualmente en caja de 100 unidades.</p>
<p><b>MEDIDAS</b> Número 11</p>	<p><b>PRESENTACIÓN/UNIDAD MÍNIMA DE VENTA</b> <b>Cantidad en caja</b> (Ejemplo: bolsa 20u , caja 4u ....) Caja de 100 unidades/Una caja</p>
	<p><b>PRECIO (€/u.m.v)</b> 8,19 € /caja</p>

**Nº artículo/Nombre:** 125/ Hoja de bisturi nº15

**Marca:** Nahita

**Referencia:** 61205150

**Proveedor:** Tecnoquim, SL.

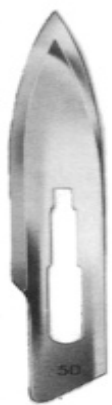
	<p><b>DESCRIPCIÓN</b></p> <p>(Debe incluir las siguientes características técnicas: MATERIAL, CAPACIDAD, RESISTENCIA, COLOR, ESPESOR, Tª MÁX-MIN, ESTERIL- NO ESTERIL, TIPO ENVASADO...)</p> <p>Material acero al carbono El número identifica tamaño y forma Estériles CE0434 Empaquetadas individualmente en caja de 100 unidades.</p>
<p><b>MEDIDAS</b> Número 15</p>	<p><b>PRESENTACIÓN/UNIDAD MÍNIMA DE VENTA</b> <b>Cantidad en caja</b> (Ejemplo: bolsa 20u , caja 4u ....)</p> <p>Caja de 100 unidades/Una caja</p>
	<p><b>PRECIO (€/u.m.v)</b> 8,19 € /caja</p>

**Nº artículo/Nombre:** 127/ Hoja de bisturi nº 20

**Marca:** Nahita

**Referencia:** 61205200

**Proveedor:** Tecnoquim, SL.

	<p><b>DESCRIPCIÓN</b></p> <p>(Debe incluir las siguientes características técnicas: MATERIAL, CAPACIDAD, RESISTENCIA, COLOR, ESPESOR, Tª MÁX-MIN, ESTERIL- NO ESTERIL, TIPO ENVASADO...)</p> <p>Material acero al carbono El número identifica tamaño y forma Estériles CE0434 Empaquetadas individualmente en caja de 100 unidades.</p>
<p><b>MEDIDAS</b> Número 20</p>	<p><b>PRESENTACIÓN/UNIDAD MÍNIMA DE VENTA</b> <b>Cantidad en caja</b> (Ejemplo: bolsa 20u , caja 4u ....)</p> <p>Caja de 100 unidades/Una caja</p>
	<p><b>PRECIO (€/u.m.v)</b> 8,19 € /caja</p>

**Nº artículo/Nombre:** 128/ Hoja de bisturi nº 21

**Marca:** Nahita

**Referencia:** 61205210

**Proveedor:** Tecnoquim, SL.

	<p><b>DESCRIPCIÓN</b> (Debe incluir las siguientes características técnicas: MATERIAL, CAPACIDAD, RESISTENCIA, COLOR, ESPESOR, Tª MÁX-MIN, ESTERIL- NO ESTERIL, TIPO ENVASADO...)</p> <p>Material acero al carbono El número identifica tamaño y forma Estériles CE0434 Empaquetadas individualmente en caja de 100 unidades.</p>
<p><b>MEDIDAS</b> Número 21</p>	<p><b>PRESENTACIÓN/UNIDAD MÍNIMA DE VENTA</b> Cantidad en caja (Ejemplo: bolsa 20u , caja 4u ....)</p> <p>Caja de 100 unidades/Una caja</p>
	<p><b>PRECIO (€/u.m.v)</b> 8,19 € /caja</p>

**Nº artículo/Nombre:** 129/ Hoja de bisturi nº 22

**Marca:** Nahita

**Referencia:** 61205220

**Proveedor:** Tecnoquim, SL.

	<p><b>DESCRIPCIÓN</b> (Debe incluir las siguientes características técnicas: MATERIAL, CAPACIDAD, RESISTENCIA, COLOR, ESPESOR, Tª MÁX-MIN, ESTERIL- NO ESTERIL, TIPO ENVASADO...)</p> <p>Material acero al carbono El número identifica tamaño y forma Estériles CE0434 Empaquetadas individualmente en caja de 100 unidades.</p>
<p><b>MEDIDAS</b> Número 22</p>	<p><b>PRESENTACIÓN/UNIDAD MÍNIMA DE VENTA</b> <b>Cantidad en caja</b> (Ejemplo: bolsa 20u , caja 4u ....) Caja de 100 unidades/Una caja</p>
	<p><b>PRECIO (€/u.m.v)</b> 8,19 € /caja</p>

**Nº artículo/Nombre:** 130/ Hoja de bisturi nº 23

**Marca:** Nahita

**Referencia:** 61205230

**Proveedor:** Tecnoquim, SL.

	<p><b>DESCRIPCIÓN</b> (Debe incluir las siguientes características técnicas: MATERIAL, CAPACIDAD, RESISTENCIA, COLOR, ESPESOR, Tª MÁX-MIN, ESTERIL- NO ESTERIL, TIPO ENVASADO...)</p> <p>Material acero al carbono El número identifica tamaño y forma Estériles CE0434 Empaquetadas individualmente en caja de 100 unidades.</p>
<p><b>MEDIDAS</b> Número 23</p>	<p><b>PRESENTACIÓN/UNIDAD MÍNIMA DE VENTA</b> Cantidad en caja (Ejemplo: bolsa 20u , caja 4u ....)</p> <p>Caja de 100 unidades/Una caja</p>
	<p><b>PRECIO (€/u.m.v)</b> 8,19 € /caja</p>

**Nº artículo/Nombre:** 131/ Hoja de bisturi nº 24

**Marca:** Nahita

**Referencia:** 61205240

**Proveedor:** Tecnoquim, SL.

	<p><b>DESCRIPCIÓN</b> (Debe incluir las siguientes características técnicas: MATERIAL, CAPACIDAD, RESISTENCIA, COLOR, ESPESOR, Tª MÁX-MIN, ESTERIL- NO ESTERIL, TIPO ENVASADO...)</p> <p>Material acero al carbono El número identifica tamaño y forma Estériles CE0434 Empaquetadas individualmente en caja de 100 unidades.</p>
<p><b>MEDIDAS</b> Número 24</p>	<p><b>PRESENTACIÓN/UNIDAD MÍNIMA DE VENTA</b> Cantidad en caja (Ejemplo: bolsa 20u , caja 4u ....)</p> <p>Caja de 100 unidades/Una caja</p>
	<p><b>PRECIO (€/u.m.v)</b> 8,19 € /caja</p>



**Nº artículo/Nombre:** 132/ Lancetas estériles

**Marca:** Nahita

**Referencia:** 60425012

**Proveedor:** Tecnoquim, SL.

	<p><b>DESCRIPCIÓN</b> (Debe incluir las siguientes características técnicas: MATERIAL, CAPACIDAD, RESISTENCIA, COLOR, ESPESOR, Tª MÁX-MIN, ESTERIL- NO ESTERIL, TIPO ENVASADO...)</p> <p>Material acero inoxidable Desechables uso único Estériles CE0434 Empaquetado individual en cajas de 200 unidades.</p>
<p><b>MEDIDAS</b></p>	<p><b>PRESENTACIÓN/UNIDAD MÍNIMA DE VENTA</b> Cantidad en caja (Ejemplo: bolsa 20u , caja 4u ....)</p> <p>Caja de 200 unidades/Una caja</p>
	<p><b>PRECIO (€/u.m.v)</b> 2,78 € /caja</p>

**Nº artículo/Nombre:** 133/ Lápiz punta diamante

**Marca:** Nahita

**Referencia:** 63241000

**Proveedor:** Tecnoquim, SL.



### DESCRIPCIÓN

(Debe incluir las siguientes características técnicas: MATERIAL, CAPACIDAD, RESISTENCIA, COLOR, ESPESOR, Tª MÁX-MIN, ESTERIL- NO ESTERIL, TIPO ENVASADO...)

Lápiz marcador de vidrio, punta diamante

### MEDIDAS

### PRESENTACIÓN/UNIDAD MÍNIMA DE VENTA

Cantidad en caja (Ejemplo: bolsa 20u , caja 4u ....)

Caja de 1 unidad/Una unidad

### PRECIO (€/u.m.v)

21,80 € /unidad

**Nº artículo/Nombre:** 134/ Pinza disección recta fina (de 8 a 20 cms).

**Marca:** Nahita

**Referencia:** 61312014

**Proveedor:** Tecnoquim, SL.



### DESCRIPCIÓN

(Debe incluir las siguientes características técnicas: MATERIAL, CAPACIDAD, RESISTENCIA, COLOR, ESPESOR, Tª MÁX-MIN, ESTERIL- NO ESTERIL, TIPO ENVASADO...)

Acero inoxidable AISI 304  
Pinza disección recta sin dientes fina

### MEDIDAS

Longitud 140 mm

### PRESENTACIÓN/UNIDAD MÍNIMA DE VENTA

Cantidad en caja (Ejemplo: bolsa 20u , caja 4u ....)

Caja de 1 unidad/Una unidad

### PRECIO (€/u.m.v)

1,89 € /unidad

**Nº artículo/Nombre:** 135/ Pinza disección recta roma (de 8 a 20 cms).

**Marca:** Nahita

**Referencia:** 61302016

**Proveedor:** Tecnoquim, SL.



### DESCRIPCIÓN

(Debe incluir las siguientes características técnicas: MATERIAL, CAPACIDAD, RESISTENCIA, COLOR, ESPESOR, Tª MÁX-MIN, ESTERIL- NO ESTERIL, TIPO ENVASADO...)

Acero inoxidable AISI 304  
Pinza disección recta sin dientes roma

### MEDIDAS

Longitud 160 mm

### PRESENTACIÓN/UNIDAD MÍNIMA DE VENTA

Cantidad en caja (Ejemplo: bolsa 20u , caja 4u ....)

Caja de 1 unidad/Una unidad

### PRECIO (€/u.m.v)

1,57 € /unidad

**Nº artículo/Nombre:** 136/ Pinza disección curva fina (de 8 a 20 cms).

**Marca:** Selecta

**Referencia:** 1000864

**Proveedor:** Tecnoquim, SL.



### DESCRIPCIÓN

(Debe incluir las siguientes características técnicas: MATERIAL, CAPACIDAD, RESISTENCIA, COLOR, ESPESOR, Tª MÁX-MIN, ESTERIL- NO ESTERIL, TIPO ENVASADO...)

Acero inoxidable AISI 304  
Pinza disección curva punta fina

### MEDIDAS

Longitud 140 mm

### PRESENTACIÓN/UNIDAD MÍNIMA DE VENTA

Cantidad en caja (Ejemplo: bolsa 20u , caja 4u ....)

Caja de 1 unidad/Una unidad

### PRECIO (€/u.m.v)

3,05 € /unidad

**Nº artículo/Nombre:** 137/ Pinza disección curva roma (de 8 a 20 cms).

**Marca:** Selecta

**Referencia:** 1000865

**Proveedor:** Tecnoquim, SL.



## DESCRIPCIÓN

(Debe incluir las siguientes características técnicas: MATERIAL, CAPACIDAD, RESISTENCIA, COLOR, ESPESOR, Tª MÁX-MIN, ESTERIL- NO ESTERIL, TIPO ENVASADO...)

Acero inoxidable AISI 304  
Pinza disección curva punta roma

## MEDIDAS

Longitud 140 mm

## PRESENTACIÓN/UNIDAD MÍNIMA DE VENTA

Cantidad en caja (Ejemplo: bolsa 20u , caja 4u ....)

Caja de 1 unidad/Una unidad

## PRECIO (€/u.m.v)

3,05 € /unidad

**Nº artículo/Nombre:** 138/ Tijeras acero inox uso general 220 mm

**Marca:** Selecta

**Referencia:** 1001469

**Proveedor:** Tecnoquim, SL.

	<p><b>DESCRIPCIÓN</b> (Debe incluir las siguientes características técnicas: MATERIAL, CAPACIDAD, RESISTENCIA, COLOR, ESPESOR, Tª MÁX-MIN, ESTERIL- NO ESTERIL, TIPO ENVASADO...)</p> <p>Acero inoxidable AISI 304 Longitud de corte 100 mm</p>
<p><b>MEDIDAS</b> Longitud 250 mm</p>	<p><b>PRESENTACIÓN/UNIDAD MÍNIMA DE VENTA</b> Cantidad en caja (Ejemplo: bolsa 20u , caja 4u ....)</p> <p>Caja de 1 unidad/Una unidad</p>
	<p><b>PRECIO (€/u.m.v)</b> 8,31 € /unidad</p>

**Nº artículo/Nombre:** 139/ Pinza universal tres dedos doble ajuste

**Marca:** Selecta

**Referencia:** 7000160

**Proveedor:** Tecnoquim, SL.

	<p><b>DESCRIPCIÓN</b></p> <p>(Debe incluir las siguientes características técnicas: MATERIAL, CAPACIDAD, RESISTENCIA, COLOR, ESPESOR, Tª MÁX-MIN, ESTERIL- NO ESTERIL, TIPO ENVASADO...)</p> <p>Material: Metal cromado y puntas plastificadas en PVC</p>
<p><b>MEDIDAS</b></p> <p>Longitud 205 mm Para diámetros hasta 35 mm</p>	<p><b>PRESENTACIÓN/UNIDAD MÍNIMA DE VENTA</b></p> <p><b>Cantidad en caja</b> (Ejemplo: bolsa 20u , caja 4u ....)</p> <p>Bolsa de 1 unidad/Una unidad</p>
	<p><b>PRECIO (€/u.m.v)</b></p> <p>9,60 € /unidad</p>



**Nº artículo/Nombre:** 140/ Pinzas madera, tubos de ensayo long 20cm

**Marca:** Nahita

**Referencia:** 432.001

**Proveedor:** Tecnoquim, SL.

	<p><b>DESCRIPCIÓN</b> (Debe incluir las siguientes características técnicas: MATERIAL, CAPACIDAD, RESISTENCIA, COLOR, ESPESOR, Tª MÁX-MIN, ESTERIL- NO ESTERIL, TIPO ENVASADO...)</p> <p>Material: Madera</p>
<p><b>MEDIDAS</b> Longitud 180 mm Para tubos desde 12 hasta 25 mm <math>\varnothing</math></p>	<p><b>PRESENTACIÓN/UNIDAD MÍNIMA DE VENTA</b> <b>Cantidad en caja</b> (Ejemplo: bolsa 20u , caja 4u ....)</p> <p>Bolsa de 1 unidad/Una unidad</p>
	<p><b>PRECIO (€/u.m.v)</b> 1,25 € /unidad</p>

**Nº artículo/Nombre:** 141/ Jeringa desechable 1 mL con cono centrado.

**Marca:** Nipro

**Referencia:** TENP-1SCTU-2516

**Proveedor:** Tecnoquim, SL.



### DESCRIPCIÓN

(Debe incluir las siguientes características técnicas: MATERIAL, CAPACIDAD, RESISTENCIA, COLOR, ESPESOR, Tª MÁX-MIN, ESTERIL- NO ESTERIL, TIPO ENVASADO...)

Material: Polipropileno  
Apirógena  
Tres piezas  
Capacidad 1 ml

### MEDIDAS

### PRESENTACIÓN/UNIDAD MÍNIMA DE VENTA

Cantidad en caja (Ejemplo: bolsa 20u , caja 4u ....)

Caja de 100 unidades/Una unidad

### PRECIO (€/u.m.v)

0,21 € /unidad

**Nº artículo/Nombre:** 142/ Jeringa desechable 2 mL con cono centrado.

**Marca:** Nipro

**Referencia:** TENP-SY3-2SCEC

**Proveedor:** Tecnoquim, SL.



### DESCRIPCIÓN

(Debe incluir las siguientes características técnicas: MATERIAL, CAPACIDAD, RESISTENCIA, COLOR, ESPESOR, Tª MÁX-MIN, ESTERIL- NO ESTERIL, TIPO ENVASADO...)

Material: Polipropileno  
Apirógena  
Tres piezas  
Capacidad 2 ml

### MEDIDAS

### PRESENTACIÓN/UNIDAD MÍNIMA DE VENTA

Cantidad en caja (Ejemplo: bolsa 20u , caja 4u ....)

Caja de 300 unidades/Una unidad

### PRECIO (€/u.m.v)

0,64 € /unidad

**Nº artículo/Nombre:** 143/ Jeringa desechable 5 mL con cono centrado.

**Marca:** Nipro

**Referencia:** TENP-SY3-5SCEC

**Proveedor:** Tecnoquim, SL.

	<p><b>DESCRIPCIÓN</b> (Debe incluir las siguientes características técnicas: MATERIAL, CAPACIDAD, RESISTENCIA, COLOR, ESPESOR, Tª MÁX-MIN, ESTERIL- NO ESTERIL, TIPO ENVASADO...)</p> <p>Material: Polipropileno Apirógena Tres piezas Capacidad 5 ml</p>
<p><b>MEDIDAS</b></p>	<p><b>PRESENTACIÓN/UNIDAD MÍNIMA DE VENTA</b> Cantidad en caja (Ejemplo: bolsa 20u , caja 4u ....)</p> <p>Caja de 200 unidades/Una unidad</p>
	<p><b>PRECIO (€/u.m.v)</b> 0,08 € /unidad</p>

**Nº artículo/Nombre:** 144/ Jeringa desechable 10 mL con cono centrado.

**Marca:** Nipro

**Referencia:** TENP-SY3-10ESC

**Proveedor:** Tecnoquim, SL.



### DESCRIPCIÓN

(Debe incluir las siguientes características técnicas: MATERIAL, CAPACIDAD, RESISTENCIA, COLOR, ESPESOR, Tª MÁX-MIN, ESTERIL- NO ESTERIL, TIPO ENVASADO...)

Material: Polipropileno  
Apirógena  
Tres piezas  
Capacidad 10 ml

### MEDIDAS

### PRESENTACIÓN/UNIDAD MÍNIMA DE VENTA

Cantidad en caja (Ejemplo: bolsa 20u , caja 4u ....)

Caja de 100 unidades/Una unidad

### PRECIO (€/u.m.v)

0,11 € /unidad

**Nº artículo/Nombre:** 145/ Jeringa vidrio esterilizable LUER. 5mL

**Marca:** FORTUNA

**Referencia:** 52222025

**Proveedor:** Tecnoquim, SL.

	<p><b>DESCRIPCIÓN</b> (Debe incluir las siguientes características técnicas: MATERIAL, CAPACIDAD, RESISTENCIA, COLOR, ESPESOR, Tª MÁX-MIN, ESTERIL- NO ESTERIL, TIPO ENVASADO...)</p> <p>Material: vidrio borosilicato Conexión luer Capacidad 5 ml, cilindro transparente graduado.</p>
<p><b>MEDIDAS</b></p>	<p><b>PRESENTACIÓN/UNIDAD MÍNIMA DE VENTA</b> Cantidad en caja (Ejemplo: bolsa 20u , caja 4u ....)</p> <p>Caja de 1 unidad/Una unidad</p>
	<p><b>PRECIO (€/u.m.v)</b> 4,20 € /unidad</p>

**Nº artículo/Nombre:** 146/ Filtro jeringa celulosa 0,20 micras.

**Marca:** FILTERLAB

**Referencia:** JCA022025N

**Proveedor:** Tecnoquim, SL.



## DESCRIPCIÓN

(Debe incluir las siguientes características técnicas: MATERIAL, CAPACIDAD, RESISTENCIA, COLOR, ESPESOR, Tª MÁX-MIN, ESTERIL- NO ESTERIL, TIPO ENVASADO...)

Material : carcasa polipropileno; filtro acetato de celulosa

Poros 0,22 µm

Entrada/salida: luer lock/luer slip

No estéril

## MEDIDAS

Diámetro: 25 mm

## PRESENTACIÓN/UNIDAD MÍNIMA DE VENTA

Cantidad en caja (Ejemplo: bolsa 20u , caja 4u ....)

Caja de 100 unidades/Una caja

## PRECIO (€/u.m.v)

159,50 € /caja

**Nº artículo/Nombre:** 147/ Filtro jeringa celulosa 0,45 micras.

**Marca:** FILTERLAB

**Referencia:** JCA045025N

**Proveedor:** Tecnoquim, SL.



### DESCRIPCIÓN

(Debe incluir las siguientes características técnicas: MATERIAL, CAPACIDAD, RESISTENCIA, COLOR, ESPESOR, Tª MÁX-MIN, ESTERIL- NO ESTERIL, TIPO ENVASADO...)

Material : carcasa polipropileno; filtro acetato de celulosa  
 Poro 0,45 um  
 Entrada/salida: luer lock/luer slip  
 No estéril

### MEDIDAS

Diámetro: 25 mm

### PRESENTACIÓN/UNIDAD MÍNIMA DE VENTA

Cantidad en caja (Ejemplo: bolsa 20u , caja 4u ....)

Caja de 100 unidades/Una caja

### PRECIO (€/u.m.v)

159,50 € /caja



**Nº artículo/Nombre:** 148/ Filtro jeringa microfibra 0,20 micras.

**Marca:** FILTERLAB

**Referencia:** JGFNY022025N

**Proveedor:** Tecnoquim, SL.



### DESCRIPCIÓN

(Debe incluir las siguientes características técnicas: MATERIAL, CAPACIDAD, RESISTENCIA, COLOR, ESPESOR, Tª MÁX-MIN, ESTERIL- NO ESTERIL, TIPO ENVASADO...)

Material : carcasa polipropileno; filtro fibra de vidrio + nylon  
 Poro 0,22 um  
 Entrada/salida: luer lock/luer slip  
 No estéril

### MEDIDAS

Diámetro: 25 mm

### PRESENTACIÓN/UNIDAD MÍNIMA DE VENTA

Cantidad en caja (Ejemplo: bolsa 20u , caja 4u ....)

Caja de 100 unidades/Una caja

### PRECIO (€/u.m.v)

159,50 € /caja

**Nº artículo/Nombre:** 149/ Filtro jeringa microfibra 0,45 micras.

**Marca:** FILTERLAB

**Referencia:** JGFNY045025N

**Proveedor:** Tecnoquim, SL.

	<p><b>DESCRIPCIÓN</b> (Debe incluir las siguientes características técnicas: MATERIAL, CAPACIDAD, RESISTENCIA, COLOR, ESPESOR, Tª MÁX-MIN, ESTERIL- NO ESTERIL, TIPO ENVASADO...)</p> <p>Material : carcasa polipropileno; filtro fibra de vidrio + nylon                  Poro 0,45 um                  Entrada/salida: luer lock/luer slip                  No estéril</p>
<p><b>MEDIDAS</b> Diámetro: 25 mm</p>	<p><b>PRESENTACIÓN/UNIDAD MÍNIMA DE VENTA</b>                  Cantidad en caja (Ejemplo: bolsa 20u , caja 4u ....)                  Caja de 100 unidades/Una caja</p>
	<p><b>PRECIO (€/u.m.v)</b> 159,50 € /caja</p>

**Nº artículo/Nombre:** 150/ Filtro jeringa nylon 0,20 micras.

**Marca:** FILTERLAB

**Referencia:** JNY022025N

**Proveedor:** Tecnoquim, SL.



## DESCRIPCIÓN

(Debe incluir las siguientes características técnicas: MATERIAL, CAPACIDAD, RESISTENCIA, COLOR, ESPESOR, Tª MÁX-MIN, ESTERIL- NO ESTERIL, TIPO ENVASADO...)

Material : carcasa polipropileno; filtro nylon  
Poro 0,22 um  
Entrada/salida: luer lock/luer slip  
No estéril

## MEDIDAS

Diámetro: 25 mm

## PRESENTACIÓN/UNIDAD MÍNIMA DE VENTA

Cantidad en caja (Ejemplo: bolsa 20u , caja 4u ....)

Caja de 100 unidades/Una caja

## PRECIO (€/u.m.v)

107,06 € /caja

**Nº artículo/Nombre:** 151/ Filtro jeringa nylon 0,45 micras.

**Marca:** FILTERLAB

**Referencia:** JNY045025N

**Proveedor:** Tecnoquim, SL.



### DESCRIPCIÓN

(Debe incluir las siguientes características técnicas: MATERIAL, CAPACIDAD, RESISTENCIA, COLOR, ESPESOR, Tª MÁX-MIN, ESTERIL- NO ESTERIL, TIPO ENVASADO...)

Material : carcasa polipropileno; filtro nylon  
 Poro 0,45 um  
 Entrada/salida: luer lock/luer slip  
 No estéril

### MEDIDAS

Diámetro: 25 mm

### PRESENTACIÓN/UNIDAD MÍNIMA DE VENTA

Cantidad en caja (Ejemplo: bolsa 20u , caja 4u ....)

Caja de 100 unidades/Una caja

### PRECIO (€/u.m.v)

107,06 € /caja

**Nº artículo/Nombre:** 152/ Aguja hipodérmica 0,5 x 16 mm.

**Marca:** BD MICROLANCE

**Referencia:** TENP0,5X16

**Proveedor:** Tecnoquim, SL.

	<p><b>DESCRIPCIÓN</b> (Debe incluir las siguientes características técnicas: MATERIAL, CAPACIDAD, RESISTENCIA, COLOR, ESPESOR, Tª MÁX-MIN, ESTERIL- NO ESTERIL, TIPO ENVASADO...)</p> <p>Material : carcasa polipropileno Estéril, apirógena</p>
<p><b>MEDIDAS</b> 0,5 mm x 16 mm</p>	<p><b>PRESENTACIÓN/UNIDAD MÍNIMA DE VENTA</b> Cantidad en caja (Ejemplo: bolsa 20u , caja 4u ....)</p> <p>Caja de 100 unidades/Una caja</p>
	<p><b>PRECIO (€/u.m.v)</b> 4,00 € /caja</p>

**Nº artículo/Nombre:** 153/ Aguja hipodérmica 0,8 x 2 5 mm.

**Marca:** BD MICROLANCE

**Referencia:** TENP0,8X25

**Proveedor:** Tecnoquim, SL.

	<p><b>DESCRIPCIÓN</b> (Debe incluir las siguientes características técnicas: MATERIAL, CAPACIDAD, RESISTENCIA, COLOR, ESPESOR, Tª MÁX-MIN, ESTERIL- NO ESTERIL, TIPO ENVASADO...)</p> <p>Material : carcasa polipropileno Estéril, apirógena</p>
<p><b>MEDIDAS</b> 0,8 mm x 25 mm</p>	<p><b>PRESENTACIÓN/UNIDAD MÍNIMA DE VENTA</b> Cantidad en caja (Ejemplo: bolsa 20u , caja 4u ....)</p> <p>Caja de 100 unidades/Una caja</p>
	<p><b>PRECIO (€/u.m.v)</b> 4,00 € /caja</p>

**Nº artículo/Nombre:** 154/ Aguja hipodérmica 0,8 x 40 mm.

**Marca:** BD MICROLANCE

**Referencia:** TENP0,8X40

**Proveedor:** Tecnoquim, SL.



### DESCRIPCIÓN

(Debe incluir las siguientes características técnicas: MATERIAL, CAPACIDAD, RESISTENCIA, COLOR, ESPESOR, Tª MÁX-MIN, ESTERIL- NO ESTERIL, TIPO ENVASADO...)

Material : carcasa polipropileno  
Estéril, apirógena

### MEDIDAS

0,8 mm x 40 mm

### PRESENTACIÓN/UNIDAD MÍNIMA DE VENTA

Cantidad en caja (Ejemplo: bolsa 20u , caja 4u ....)

Caja de 100 unidades/Una caja

### PRECIO (€/u.m.v)

4,00 € /caja

**Nº artículo/Nombre:** 155/ Aguja hipodérmica 0,3 x 13 mm.

**Marca:** BD MICROLANCE

**Referencia:** TENP0,3X13

**Proveedor:** Tecnoquim, SL.



### DESCRIPCIÓN

(Debe incluir las siguientes características técnicas: MATERIAL, CAPACIDAD, RESISTENCIA, COLOR, ESPESOR, Tª MÁX-MIN, ESTERIL- NO ESTERIL, TIPO ENVASADO...)

Material : carcasa polipropileno  
Estéril, apirógena

### MEDIDAS

0,3 mm x 13 mm

### PRESENTACIÓN/UNIDAD MÍNIMA DE VENTA

Cantidad en caja (Ejemplo: bolsa 20u , caja 4u ....)

Caja de 100 unidades/Una caja

### PRECIO (€/u.m.v)

6,00 € /caja



**Nº artículo/Nombre:** 156/ Aguja hipodérmica 0,4 x 13 mm.

**Marca:** BD MICROLANCE

**Referencia:** TENP0,4X13

**Proveedor:** Tecnoquim, SL.



### DESCRIPCIÓN

(Debe incluir las siguientes características técnicas: MATERIAL, CAPACIDAD, RESISTENCIA, COLOR, ESPESOR, Tª MÁX-MIN, ESTERIL- NO ESTERIL, TIPO ENVASADO...)

Material : carcasa polipropileno  
Estéril, apirógena

### MEDIDAS

0,4 mm x 13 mm

### PRESENTACIÓN/UNIDAD MÍNIMA DE VENTA

Cantidad en caja (Ejemplo: bolsa 20u , caja 4u ....)

Caja de 100 unidades/Una caja

### PRECIO (€/u.m.v)

6,00 € /caja

**Nº artículo/Nombre:** 157/ Cristalizador de 500 ml. con pico.

**Marca:** SIMAX

**Referencia:** 045.115

**Proveedor:** Tecnoquim, SL.

	<p><b>DESCRIPCIÓN</b> (Debe incluir las siguientes características técnicas: MATERIAL, CAPACIDAD, RESISTENCIA, COLOR, ESPESOR, Tª MÁX-MIN, ESTERIL- NO ESTERIL, TIPO ENVASADO...)</p> <p>Material: vidrio borosilicato. Capacidad 500 ml</p>
<p><b>MEDIDAS</b> Diámetro: 115 mm; altura: 65 mm.</p>	<p><b>PRESENTACIÓN/UNIDAD MÍNIMA DE VENTA</b> Cantidad en caja (Ejemplo: bolsa 20u , caja 4u ....)</p> <p>Caja de 1 unidad/Una unidad</p>
	<p><b>PRECIO (€/u.m.v)</b> 9,75 € /unidad</p>

**Nº artículo/Nombre:** 158/ Cristalizador de 900 ml. con pico.

**Marca:** SIMAX

**Referencia:** 045.140

**Proveedor:** Tecnoquim, SL.

	<p><b>DESCRIPCIÓN</b> (Debe incluir las siguientes características técnicas: MATERIAL, CAPACIDAD, RESISTENCIA, COLOR, ESPESOR, Tª MÁX-MIN, ESTERIL- NO ESTERIL, TIPO ENVASADO...)</p> <p>Material: vidrio borosilicato. Capacidad 900 ml</p>
<p><b>MEDIDAS</b> Diámetro: 140 mm; altura: 75 mm.</p>	<p><b>PRESENTACIÓN/UNIDAD MÍNIMA DE VENTA</b> Cantidad en caja (Ejemplo: bolsa 20u , caja 4u ....)</p> <p>Caja de 1 unidad/Una unidad</p>
	<p><b>PRECIO (€/u.m.v)</b> 12,87 € /unidad</p>

**Nº artículo/Nombre:** 159/ Cristalizador con reborde vidrio reforzado.250ml

**Marca:** NAHITA

**Referencia:** 10184100

**Proveedor:** Tecnoquim, SL.

	<p><b>DESCRIPCIÓN</b> (Debe incluir las siguientes características técnicas: MATERIAL, CAPACIDAD, RESISTENCIA, COLOR, ESPESOR, Tª MÁX-MIN, ESTERIL- NO ESTERIL, TIPO ENVASADO...)</p> <p>Material: vidrio borosilicato Con borde Capacidad 250 ml</p>
<p><b>MEDIDAS</b> Diámetro: 90 mm; altura: 50 mm.</p>	<p><b>PRESENTACIÓN/UNIDAD MÍNIMA DE VENTA</b> Cantidad en caja (Ejemplo: bolsa 20u , caja 4u ....)</p> <p>Caja de 1 unidad/Una unidad</p>
	<p><b>PRECIO (€/u.m.v)</b> 5,27 € /unidad</p>

**Nº artículo/Nombre:** 160/ Frasco cuadrado 100 ML con tapa y rosca.

**Marca:** DURAN

**Referencia:** 5072076

**Proveedor:** Tecnoquim, SL.

	<p><b>DESCRIPCIÓN</b> (Debe incluir las siguientes características técnicas: MATERIAL, CAPACIDAD, RESISTENCIA, COLOR, ESPESOR, Tª MÁX-MIN, ESTERIL- NO ESTERIL, TIPO ENVASADO...)</p> <p>Material: vidrio borosilicato 3.3 Fracos GL32 completos Autoclavable a 121 °C Capacidad 100 ml</p>
<p><b>MEDIDAS</b> Altura mm: 109; base mm: 50x50; diámetro interior boca mm: 18.</p>	<p><b>PRESENTACIÓN/UNIDAD MÍNIMA DE VENTA</b> <b>Cantidad en caja</b> (Ejemplo: bolsa 20u , caja 4u ....) Caja de 10 unidades/Una unidad</p>
	<p><b>PRECIO (€/u.m.v)</b> 5,46 € /unidad</p>

**Nº artículo/Nombre:** 161/ Frasco cuadrado 250 ML con tapa y rosca.

**Marca:** DURAN

**Referencia:** 5072077

**Proveedor:** Tecnoquim, SL.

	<p><b>DESCRIPCIÓN</b> (Debe incluir las siguientes características técnicas: MATERIAL, CAPACIDAD, RESISTENCIA, COLOR, ESPESOR, Tª MÁX-MIN, ESTERIL- NO ESTERIL, TIPO ENVASADO...)</p> <p>Material: vidrio borosilicato 3.3 Fracos GL45 completos Autoclavable a 121 °C Capacidad 250 ml</p>
<p><b>MEDIDAS</b> Altura mm: 143; base mm: 64x64; diámetro interior boca mm: 30.</p>	<p><b>PRESENTACIÓN/UNIDAD MÍNIMA DE VENTA</b> <b>Cantidad en caja</b> (Ejemplo: bolsa 20u , caja 4u ....) Caja de 10 unidades/Una unidad</p>
	<p><b>PRECIO (€/u.m.v)</b> 6,12 € /unidad</p>

**Nº artículo/Nombre:** 162/ Frasco cuadrado 500 ML con tapa y rosca.

**Marca:** SIMAX

**Referencia:** 089.500

**Proveedor:** Tecnoquim, SL.

	<p><b>DESCRIPCIÓN</b> (Debe incluir las siguientes características técnicas: MATERIAL, CAPACIDAD, RESISTENCIA, COLOR, ESPESOR, Tª MÁX-MIN, ESTERIL- NO ESTERIL, TIPO ENVASADO...)</p> <p>Material: vidrio borosilicato 3.3 Frascos GL80 completos Autoclavable a 121 °C Capacidad 500 ml</p>
<p><b>MEDIDAS</b> Altura mm: 141; base mm: 94x94; diámetro interior boca mm: 64.</p>	<p><b>PRESENTACIÓN/UNIDAD MÍNIMA DE VENTA</b> Cantidad en caja (Ejemplo: bolsa 20u , caja 4u ....)</p> <p>Caja de 10 unidades/Una unidad</p>
	<p><b>PRECIO (€/u.m.v)</b> 5,73 € /unidad</p>

**Nº artículo/Nombre:** 163/ Frasco cuadrado 1000 ML con tapa y rosca.

**Marca:** SIMAX

**Referencia:** 089.940

**Proveedor:** Tecnoquim, SL.

	<p><b>DESCRIPCIÓN</b> (Debe incluir las siguientes características técnicas: MATERIAL, CAPACIDAD, RESISTENCIA, COLOR, ESPESOR, Tª MÁX-MIN, ESTERIL- NO ESTERIL, TIPO ENVASADO...)</p> <p>Material: vidrio borosilicato 3.3 Fracos GL80 completos Autoclavable a 121 °C Capacidad 1000 ml</p>
<p><b>MEDIDAS</b> Altura mm: 187; base mm: 105x105; diámetro interior boca mm: 64.</p>	<p><b>PRESENTACIÓN/UNIDAD MÍNIMA DE VENTA</b> Cantidad en caja (Ejemplo: bolsa 20u , caja 4u ....)</p> <p>Caja de 10 unidades/Una unidad</p>
	<p><b>PRECIO (€/u.m.v)</b> 6,79 € /unidad</p>



**Nº artículo/Nombre:** 164/ Frasco vidrio ISO 100 mL.

**Marca:** SIMAX

**Referencia:** 079.100

**Proveedor:** Tecnoquim, SL.

	<p><b>DESCRIPCIÓN</b> (Debe incluir las siguientes características técnicas: MATERIAL, CAPACIDAD, RESISTENCIA, COLOR, ESPESOR, Tª MÁX-MIN, ESTERIL- NO ESTERIL, TIPO ENVASADO...)</p> <p>Material: vidrio borosilicato 3.3 Frascos GL45 completos Autoclavable a 121 °C Capacidad 100 ml Color transparente</p>
<p><b>MEDIDAS</b> Altura mm: 105; diámetro cuerpo mm: 56; diámetro interior boca mm: 30.</p>	<p><b>PRESENTACIÓN/UNIDAD MÍNIMA DE VENTA</b> <b>Cantidad en caja</b> (Ejemplo: bolsa 20u , caja 4u ....)</p> <p>Caja de 10 unidades/Una unidad</p>
	<p><b>PRECIO (€/u.m.v)</b> 2,50 € /unidad</p>

**Nº artículo/Nombre:** 165/ Frasco vidrio ISO 250 mL.

**Marca:** SIMAX

**Referencia:** 079.250

**Proveedor:** Tecnoquim, SL.

	<p><b>DESCRIPCIÓN</b> (Debe incluir las siguientes características técnicas: MATERIAL, CAPACIDAD, RESISTENCIA, COLOR, ESPESOR, Tª MÁX-MIN, ESTERIL- NO ESTERIL, TIPO ENVASADO...)</p> <p>Material: vidrio borosilicato 3.3 Frascos GL45 completos Autoclavable a 121 °C Capacidad 250 ml Color transparente</p>
<p><b>MEDIDAS</b> Altura mm: 143; diámetro cuerpo mm: 70; diámetro interior boca mm: 30.</p>	<p><b>PRESENTACIÓN/UNIDAD MÍNIMA DE VENTA</b> <b>Cantidad en caja</b> (Ejemplo: bolsa 20u , caja 4u ....)</p> <p>Caja de 10 unidades/Una unidad</p>
	<p><b>PRECIO (€/u.m.v)</b> 2,80 € /unidad</p>

**Nº artículo/Nombre:** 166/ Frasco vidrio ISO 500 mL.

**Marca:** SIMAX

**Referencia:** 079.500

**Proveedor:** Tecnoquim, SL.

	<p><b>DESCRIPCIÓN</b> (Debe incluir las siguientes características técnicas: MATERIAL, CAPACIDAD, RESISTENCIA, COLOR, ESPESOR, Tª MÁX-MIN, ESTERIL- NO ESTERIL, TIPO ENVASADO...)</p> <p>Material: vidrio borosilicato 3.3 Frascos GL45 completos Autoclavable a 121 °C Capacidad 500 ml Color transparente</p>
<p><b>MEDIDAS</b> Altura mm: 182; diámetro cuerpo mm: 86; diámetro interior boca mm: 30.</p>	<p><b>PRESENTACIÓN/UNIDAD MÍNIMA DE VENTA</b> <b>Cantidad en caja</b> (Ejemplo: bolsa 20u , caja 4u ....)</p> <p>Caja de 10 unidades/Una unidad</p>
	<p><b>PRECIO (€/u.m.v)</b> 3,45 € /unidad</p>

**Nº artículo/Nombre:** 167/ Frasco vidrio ISO 1000 mL.

**Marca:** SIMAX

**Referencia:** 079.940

**Proveedor:** Tecnoquim, SL.

	<p><b>DESCRIPCIÓN</b> (Debe incluir las siguientes características técnicas: MATERIAL, CAPACIDAD, RESISTENCIA, COLOR, ESPESOR, Tª MÁX-MIN, ESTERIL- NO ESTERIL, TIPO ENVASADO...)</p> <p>Material: vidrio borosilicato 3.3 Frascos GL45 completos Autoclavable a 121 °C Capacidad 1000 ml Color transparente</p>
<p><b>MEDIDAS</b> Altura mm: 203; diámetro cuerpo mm: 101; diámetro interior boca mm: 30.</p>	<p><b>PRESENTACIÓN/UNIDAD MÍNIMA DE VENTA</b> Cantidad en caja (Ejemplo: bolsa 20u , caja 4u ....) Caja de 10 unidades/Una unidad</p>
	<p><b>PRECIO (€/u.m.v)</b> 4,91 € /unidad</p>

**Nº artículo/Nombre:** 168/ Frasco vidrio ISO 2000 mL.

**Marca:** SIMAX

**Referencia:** 079.950

**Proveedor:** Tecnoquim, SL.

	<p><b>DESCRIPCIÓN</b> (Debe incluir las siguientes características técnicas: MATERIAL, CAPACIDAD, RESISTENCIA, COLOR, ESPESOR, Tª MÁX-MIN, ESTERIL- NO ESTERIL, TIPO ENVASADO...)</p> <p>Material: vidrio borosilicato 3.3 Frascos GL45 completos Autoclavable a 121 °C Capacidad 2000 ml Color transparente</p>
<p><b>MEDIDAS</b> Altura mm: 260; diámetro cuerpo mm: 136; diámetro interior boca mm: 30.</p>	<p><b>PRESENTACIÓN/UNIDAD MÍNIMA DE VENTA</b> <b>Cantidad en caja</b> (Ejemplo: bolsa 20u , caja 4u ....)</p> <p>Caja de 1 unidad/Una unidad</p>
	<p><b>PRECIO (€/u.m.v)</b> 11,73 € /unidad</p>

**Nº artículo/Nombre:** 169/ Frasco vidrio. Rosca 500 ml.Topacio.

**Marca:** SIMAX

**Referencia:** 076.500-AM

**Proveedor:** Tecnoquim, SL.

	<p><b>DESCRIPCIÓN</b> (Debe incluir las siguientes características técnicas: MATERIAL, CAPACIDAD, RESISTENCIA, COLOR, ESPESOR, Tª MÁX-MIN, ESTERIL- NO ESTERIL, TIPO ENVASADO...)</p> <p>Material: vidrio borosilicato 3.3 Frascos rosca con tapa precinto PP28 Capacidad 500 ml Color ámbar</p>
<p><b>MEDIDAS</b> Altura mm: 161; diámetro cuerpo mm: 75</p>	<p><b>PRESENTACIÓN/UNIDAD MÍNIMA DE VENTA</b> Cantidad en caja (Ejemplo: bolsa 20u , caja 4u ....)</p> <p>Paquete de 50 unidades/Una unidad</p>
	<p><b>PRECIO (€/u.m.v)</b> 0,93 € /unidad</p>

**Nº artículo/Nombre:** 170/ Frasco vidrio. Rosca 1000 ml.Topacio.

**Marca:** SIMAX

**Referencia:** 076.940-AM

**Proveedor:** Tecnoquim, SL.



### DESCRIPCIÓN

(Debe incluir las siguientes características técnicas: MATERIAL, CAPACIDAD, RESISTENCIA, COLOR, ESPESOR, Tª MÁX-MIN, ESTERIL- NO ESTERIL, TIPO ENVASADO...)

Material: vidrio borosilicato 3.3  
Frascos rosca con tapa precinto PP28  
Capacidad 1000 ml  
Color ámbar

### MEDIDAS

Altura sin tapa mm: 219; diámetro cuerpo mm: 89

### PRESENTACIÓN/UNIDAD MÍNIMA DE VENTA

Cantidad en caja (Ejemplo: bolsa 20u , caja 4u ....)

Paquete de 30 unidades/Una unidad

### PRECIO (€/u.m.v)

1,86 € /unidad

**Nº artículo/Nombre:** 171/ Frasco cilindrico vidrio transparente con tapa roscada alrededor 20ml

**Marca:** DURAN

**Referencia:** 5072003

**Proveedor:** Tecnoquim, SL.

	<p><b>DESCRIPCIÓN</b> (Debe incluir las siguientes características técnicas: MATERIAL, CAPACIDAD, RESISTENCIA, COLOR, ESPESOR, Tª MÁX-MIN, ESTERIL- NO ESTERIL, TIPO ENVASADO...)</p> <p>Material: vidrio borosilicato 3.3 Frascos GL25 completo Autoclavable a 121 °C Capacidad 25 ml Color transparente</p>
<p><b>MEDIDAS</b> Altura mm: 74; diámetro cuerpo mm: 36</p>	<p><b>PRESENTACIÓN/UNIDAD MÍNIMA DE VENTA</b> Cantidad en caja (Ejemplo: bolsa 20u , caja 4u ....)</p> <p>Paquete de 10 unidades/Una unidad</p>
	<p><b>PRECIO (€/u.m.v)</b> 5,68 €/unidad</p>



**Nº artículo/Nombre:** 172/ Frasco cilindrico vidrio rosca 50 mL. (ISO-DIN4796).

**Marca:** SIMAX

**Referencia:** 079.050

**Proveedor:** Tecnoquim, SL.

	<p><b>DESCRIPCIÓN</b> (Debe incluir las siguientes características técnicas: MATERIAL, CAPACIDAD, RESISTENCIA, COLOR, ESPESOR, Tª MÁX-MIN, ESTERIL- NO ESTERIL, TIPO ENVASADO...)</p> <p>Material: vidrio borosilicato 3.3 Frascos GL32 completos Autoclavable a 121 °C Capacidad 50 ml Color transparente</p>
<p><b>MEDIDAS</b> Altura mm: 91; diámetro cuerpo mm: 46; diámetro interior boca mm: 18.</p>	<p><b>PRESENTACIÓN/UNIDAD MÍNIMA DE VENTA</b> Cantidad en caja (Ejemplo: bolsa 20u , caja 4u ....) Caja de 10 unidades/Una unidad</p>
	<p><b>PRECIO (€/u.m.v)</b> 3,55 € /unidad</p>

**Nº artículo/Nombre:** 173/ Frasco cilindrico vidrio rosca 100 mL. (ISO-DIN4796).

**Marca:** SIMAX

**Referencia:** 079.100

**Proveedor:** Tecnoquim, SL.

	<p><b>DESCRIPCIÓN</b> (Debe incluir las siguientes características técnicas: MATERIAL, CAPACIDAD, RESISTENCIA, COLOR, ESPESOR, Tª MÁX-MIN, ESTERIL- NO ESTERIL, TIPO ENVASADO...)</p> <p>Material: vidrio borosilicato 3.3 Frascos GL45 completos Autoclavable a 121 °C Capacidad 100 ml Color transparente</p>
<p><b>MEDIDAS</b> Altura mm: 105; diámetro cuerpo mm: 56; diámetro interior boca mm: 30.</p>	<p><b>PRESENTACIÓN/UNIDAD MÍNIMA DE VENTA</b> Cantidad en caja (Ejemplo: bolsa 20u , caja 4u ....) Caja de 10 unidades/Una unidad</p>
	<p><b>PRECIO (€/u.m.v)</b> 2,50 € /unidad</p>

**Nº artículo/Nombre:** 174/ Frasco cilindrico vidrio rosca 250 mL. (ISO-DIN4796).

**Marca:** SIMAX

**Referencia:** 079.250

**Proveedor:** Tecnoquim, SL.

	<p><b>DESCRIPCIÓN</b> (Debe incluir las siguientes características técnicas: MATERIAL, CAPACIDAD, RESISTENCIA, COLOR, ESPESOR, Tª MÁX-MIN, ESTERIL- NO ESTERIL, TIPO ENVASADO...)</p> <p>Material: vidrio borosilicato 3.3 Frascos GL45 completos Autoclavable a 121 °C Capacidad 250 ml Color transparente</p>
<p><b>MEDIDAS</b> Altura mm: 143; diámetro cuerpo mm: 70; diámetro interior boca mm: 30.</p>	<p><b>PRESENTACIÓN/UNIDAD MÍNIMA DE VENTA</b> Cantidad en caja (Ejemplo: bolsa 20u , caja 4u ....)</p> <p>Caja de 10 unidades/Una unidad</p>
	<p><b>PRECIO (€/u.m.v)</b> 2,80 € /unidad</p>

**Nº artículo/Nombre:** 175/ Frasco cilindrico vidrio rosca 500 mL. (ISO-DIN4796).

**Marca:** SIMAX

**Referencia:** 079.500

**Proveedor:** Tecnoquim, SL.

	<p><b>DESCRIPCIÓN</b> (Debe incluir las siguientes características técnicas: MATERIAL, CAPACIDAD, RESISTENCIA, COLOR, ESPESOR, Tª MÁX-MIN, ESTERIL- NO ESTERIL, TIPO ENVASADO...)</p> <p>Material: vidrio borosilicato 3.3 Frascos GL45 completos Autoclavable a 121 °C Capacidad 500 ml Color transparente</p>
<p><b>MEDIDAS</b> Altura mm: 182; diámetro cuerpo mm: 86; diámetro interior boca mm: 30.</p>	<p><b>PRESENTACIÓN/UNIDAD MÍNIMA DE VENTA</b> Cantidad en caja (Ejemplo: bolsa 20u , caja 4u ....)</p> <p>Caja de 10 unidades/Una unidad</p>
	<p><b>PRECIO (€/u.m.v)</b> 3,45 € /unidad</p>

**Nº artículo/Nombre:** 176/ Embudo rama corta diámetro 40 mm

**Marca:** SIMAX

**Referencia:** 060.040

**Proveedor:** Tecnoquim, SL.

	<p><b>DESCRIPCIÓN</b> (Debe incluir las siguientes características técnicas: MATERIAL, CAPACIDAD, RESISTENCIA, COLOR, ESPESOR, Tª MÁX-MIN, ESTERIL- NO ESTERIL, TIPO ENVASADO...)</p> <p>Material: vidrio borosilicato 3.3 Capacidad 10 ml Color transparente Forma alemana</p>
<p><b>MEDIDAS</b> Diámetro boca mm: 40; diámetro caña mm: 4.</p>	<p><b>PRESENTACIÓN/UNIDAD MÍNIMA DE VENTA</b> <b>Cantidad en caja</b> (Ejemplo: bolsa 20u , caja 4u ....) Caja de 10 unidades/Una unidad</p>
	<p><b>PRECIO (€/u.m.v)</b> 1,40 € /unidad</p>

**Nº artículo/Nombre:** 177/ Embudo rama corta diámetro 60 mm

**Marca:** SIMAX

**Referencia:** 060.075

**Proveedor:** Tecnoquim, SL.

	<p><b>DESCRIPCIÓN</b> (Debe incluir las siguientes características técnicas: MATERIAL, CAPACIDAD, RESISTENCIA, COLOR, ESPESOR, Tª MÁX-MIN, ESTERIL- NO ESTERIL, TIPO ENVASADO...)</p> <p>Material: vidrio borosilicato 3.3 Capacidad 100 ml Color transparente Forma alemana</p>
<p><b>MEDIDAS</b> Diámetro boca mm: 75; diámetro caña mm: 9.</p>	<p><b>PRESENTACIÓN/UNIDAD MÍNIMA DE VENTA</b> <b>Cantidad en caja</b> (Ejemplo: bolsa 20u , caja 4u ....) Caja de 10 unidades/Una unidad</p>
	<p><b>PRECIO (€/u.m.v)</b> 1,60 € /unidad</p>

**Nº artículo/Nombre:** 178/ Embudo decantación vidrio 100 mL con llave teflón.

**Marca:** NAHITA

**Referencia:** 12394210

**Proveedor:** Tecnoquim, SL.

	<p><b>DESCRIPCIÓN</b></p> <p>(Debe incluir las siguientes características técnicas: MATERIAL, CAPACIDAD, RESISTENCIA, COLOR, ESPESOR, Tª MÁX-MIN, ESTERIL- NO ESTERIL, TIPO ENVASADO...)</p> <p>Material: vidrio borosilicato 3.3 Capacidad 100 ml Color transparente</p>
<p><b>MEDIDAS</b> NS 19/26</p>	<p><b>PRESENTACIÓN/UNIDAD MÍNIMA DE VENTA</b></p> <p>Cantidad en caja (Ejemplo: bolsa 20u , caja 4u ....)</p> <p>Caja de 2 unidades/Una unidad</p>
	<p><b>PRECIO (€/u.m.v)</b></p> <p>13,71 € /unidad</p>

**Nº artículo/Nombre:** 179/ Embudo decantación vidrio 250 mL con llave teflón.

**Marca:** NAHITA

**Referencia:** 12394220

**Proveedor:** Tecnoquim, SL.

	<p><b>DESCRIPCIÓN</b> (Debe incluir las siguientes características técnicas: MATERIAL, CAPACIDAD, RESISTENCIA, COLOR, ESPESOR, Tª MÁX-MIN, ESTERIL- NO ESTERIL, TIPO ENVASADO...)</p> <p>Material: vidrio borosilicato 3.3 Capacidad 250 ml Color transparente</p>
<p><b>MEDIDAS</b> NS 29/32</p>	<p><b>PRESENTACIÓN/UNIDAD MÍNIMA DE VENTA</b> Cantidad en caja (Ejemplo: bolsa 20u , caja 4u ....)</p> <p>Caja de 2 unidades/Una unidad</p>
	<p><b>PRECIO (€/u.m.v)</b> 15,64 € /unidad</p>



**Nº artículo/Nombre:** 180/ Embudo decantación vidrio 500 mL con llave teflón.

**Marca:** NAHITA

**Referencia:** 12394250

**Proveedor:** Tecnoquim, SL.

	<p><b>DESCRIPCIÓN</b></p> <p>(Debe incluir las siguientes características técnicas: MATERIAL, CAPACIDAD, RESISTENCIA, COLOR, ESPESOR, Tª MÁX-MIN, ESTERIL- NO ESTERIL, TIPO ENVASADO...)</p> <p>Material: vidrio borosilicato 3.3 Capacidad 500 ml Color transparente</p>
<p><b>MEDIDAS</b> NS 29/32</p>	<p><b>PRESENTACIÓN/UNIDAD MÍNIMA DE VENTA</b></p> <p>Cantidad en caja (Ejemplo: bolsa 20u , caja 4u ....)</p> <p>Caja de 2 unidades/Una unidad</p>
	<p><b>PRECIO (€/u.m.v)</b></p> <p>18,64 € /unidad</p>

**Nº artículo/Nombre:** 181/ Matraz aforado cl.A.5 mL.tap./polietil.(ISO 1042/DIN12664).

**Marca:** SIMAX

**Referencia:** 110.005

**Proveedor:** Tecnoquim, SL.

	<p><b>DESCRIPCIÓN</b> (Debe incluir las siguientes características técnicas: MATERIAL, CAPACIDAD, RESISTENCIA, COLOR, ESPESOR, Tª MÁX-MIN, ESTERIL- NO ESTERIL, TIPO ENVASADO...)</p> <p>Material: vidrio borosilicato 3.3 ISO 1042 Clase A Capacidad 5 ml Tolerancia +/- 0.025 ml Color transparente</p>
<p><b>MEDIDAS</b> NS 10/19</p>	<p><b>PRESENTACIÓN/UNIDAD MÍNIMA DE VENTA</b> Cantidad en caja (Ejemplo: bolsa 20u , caja 4u ....)  Caja de 2 unidades/Una unidad</p>
	<p><b>PRECIO (€/u.m.v)</b> 3,53 € /unidad</p>

**Nº artículo/Nombre:** 182/ Matraz aforado cl.A. 10 mL.tap./polietil.(ISO 1042/DIN12664).

**Marca:** SIMAX

**Referencia:** 110.010

**Proveedor:** Tecnoquim, SL.

	<p><b>DESCRIPCIÓN</b> (Debe incluir las siguientes características técnicas: MATERIAL, CAPACIDAD, RESISTENCIA, COLOR, ESPESOR, Tª MÁX-MIN, ESTERIL- NO ESTERIL, TIPO ENVASADO...)</p> <p>Material: vidrio borosilicato 3.3 ISO 1042 Clase A Capacidad 10 ml Tolerancia +/- 0.025 ml Color transparente</p>
<p><b>MEDIDAS</b> NS 10/19</p>	<p><b>PRESENTACIÓN/UNIDAD MÍNIMA DE VENTA</b> Cantidad en caja (Ejemplo: bolsa 20u , caja 4u ....) Caja de 2 unidades/Una unidad</p>
	<p><b>PRECIO (€/u.m.v)</b> 4,02 € /unidad</p>

**Nº artículo/Nombre:** 183/ Matraz aforado cl.A. 25 mL.tap./polietil.(ISO 1042/DIN12664).

**Marca:** SIMAX

**Referencia:** 110.025

**Proveedor:** Tecnoquim, SL.

	<p><b>DESCRIPCIÓN</b>                  (Debe incluir las siguientes características técnicas: MATERIAL, CAPACIDAD, RESISTENCIA, COLOR, ESPESOR, Tª MÁX-MIN, ESTERIL- NO ESTERIL, TIPO ENVASADO...)</p> <p>Material: vidrio borosilicato 3.3 ISO 1042                  Clase A                  Capacidad 25 ml                  Tolerancia +/- 0.040 ml                  Color transparente</p>
<p><b>MEDIDAS</b>                  NS 10/19</p>	<p><b>PRESENTACIÓN/UNIDAD MÍNIMA DE VENTA</b>                  Cantidad en caja (Ejemplo: bolsa 20u , caja 4u ....)</p> <p>Caja de 2 unidades/Una unidad</p>
	<p><b>PRECIO (€/u.m.v)</b>                  4,49 € /unidad</p>

**Nº artículo/Nombre:** 184/ Matraz aforado cl.A. 50 mL.tap./polietil.(ISO 1042/DIN12664).

**Marca:** SIMAX

**Referencia:** 110.050

**Proveedor:** Tecnoquim, SL.

	<p><b>DESCRIPCIÓN</b> (Debe incluir las siguientes características técnicas: MATERIAL, CAPACIDAD, RESISTENCIA, COLOR, ESPESOR, Tª MÁX-MIN, ESTERIL- NO ESTERIL, TIPO ENVASADO...)</p> <p>Material: vidrio borosilicato 3.3 ISO 1042 Clase A Capacidad 50 ml Tolerancia +/- 0.060 ml Color transparente</p>
<p><b>MEDIDAS</b> NS 12/21</p>	<p><b>PRESENTACIÓN/UNIDAD MÍNIMA DE VENTA</b> Cantidad en caja (Ejemplo: bolsa 20u , caja 4u ....) Caja de 2 unidades/Una unidad</p>
	<p><b>PRECIO (€/u.m.v)</b> 5,45 € /unidad</p>

**Nº artículo/Nombre:** 186/ Matraz aforado cl.A. 100 mL.tap./polietil.(ISO 1042/DIN12664).

**Marca:** SIMAX

**Referencia:** 110.100

**Proveedor:** Tecnoquim, SL.

	<p><b>DESCRIPCIÓN</b> (Debe incluir las siguientes características técnicas: MATERIAL, CAPACIDAD, RESISTENCIA, COLOR, ESPESOR, Tª MÁX-MIN, ESTERIL- NO ESTERIL, TIPO ENVASADO...)</p> <p>Material: vidrio borosilicato 3.3 ISO 1042 Clase A Capacidad 100 ml Tolerancia +/- 0.100 ml Color transparente</p>
<p><b>MEDIDAS</b> NS 14/23</p>	<p><b>PRESENTACIÓN/UNIDAD MÍNIMA DE VENTA</b> Cantidad en caja (Ejemplo: bolsa 20u , caja 4u ....)</p> <p>Caja de 2 unidades/Una unidad</p>
	<p><b>PRECIO (€/u.m.v)</b> 6,32 € /unidad</p>

**Nº artículo/Nombre:** 187/ Matraz aforado cl.A. 250 mL.tap./polietil.(ISO 1042/DIN12664).

**Marca:** SIMAX

**Referencia:** 110.250

**Proveedor:** Tecnoquim, SL.

	<p><b>DESCRIPCIÓN</b> (Debe incluir las siguientes características técnicas: MATERIAL, CAPACIDAD, RESISTENCIA, COLOR, ESPESOR, Tª MÁX-MIN, ESTERIL- NO ESTERIL, TIPO ENVASADO...)</p> <p>Material: vidrio borosilicato 3.3 ISO 1042 Clase A Capacidad 250 ml Tolerancia +/- 0.150 ml Color transparente</p>
<p><b>MEDIDAS</b> NS 14/23</p>	<p><b>PRESENTACIÓN/UNIDAD MÍNIMA DE VENTA</b> Cantidad en caja (Ejemplo: bolsa 20u , caja 4u ....) Caja de 2 unidades/Una unidad</p>
	<p><b>PRECIO (€/u.m.v)</b> 9,20 € /unidad</p>

**Nº artículo/Nombre:** 188/ Matraz aforado cl.A. 500 mL.tap./polietil.(ISO 1042/DIN12664).

**Marca:** SIMAX

**Referencia:** 110.500

**Proveedor:** Tecnoquim, SL.

	<p><b>DESCRIPCIÓN</b> (Debe incluir las siguientes características técnicas: MATERIAL, CAPACIDAD, RESISTENCIA, COLOR, ESPESOR, Tª MÁX-MIN, ESTERIL- NO ESTERIL, TIPO ENVASADO...)</p> <p>Material: vidrio borosilicato 3.3 ISO 1042 Clase A Capacidad 500 ml Tolerancia +/- 0.250 ml Color transparente</p>
<p><b>MEDIDAS</b> NS 19/26</p>	<p><b>PRESENTACIÓN/UNIDAD MÍNIMA DE VENTA</b> Cantidad en caja (Ejemplo: bolsa 20u , caja 4u ....) Caja de 2 unidades/Una unidad</p>
	<p><b>PRECIO (€/u.m.v)</b> 11,37 € /unidad</p>



**Nº artículo/Nombre:** 189/ Matraz aforado cl.A. 1000 mL.tap./polietil.(ISO 1042/DIN12664).

**Marca:** SIMAX

**Referencia:** 110.940

**Proveedor:** Tecnoquim, SL.

	<p><b>DESCRIPCIÓN</b> (Debe incluir las siguientes características técnicas: MATERIAL, CAPACIDAD, RESISTENCIA, COLOR, ESPESOR, Tª MÁX-MIN, ESTERIL- NO ESTERIL, TIPO ENVASADO...)</p> <p>Material: vidrio borosilicato 3.3 ISO 1042 Clase A Capacidad 1000 ml Tolerancia +/- 0.400 ml Color transparente</p>
<p><b>MEDIDAS</b> NS 24/29</p>	<p><b>PRESENTACIÓN/UNIDAD MÍNIMA DE VENTA</b> Cantidad en caja (Ejemplo: bolsa 20u , caja 4u ....) Caja de 2 unidades/Una unidad</p>
	<p><b>PRECIO (€/u.m.v)</b> 19,05 € /unidad</p>

**Nº artículo/Nombre:** 190/ Matraz erlenmeyer c/rosca 100 mL.

**Marca:** SIMAX

**Referencia:** 117.100

**Proveedor:** Tecnoquim, SL.

	<p><b>DESCRIPCIÓN</b> (Debe incluir las siguientes características técnicas: MATERIAL, CAPACIDAD, RESISTENCIA, COLOR, ESPESOR, Tª MÁX-MIN, ESTERIL- NO ESTERIL, TIPO ENVASADO...)</p> <p>Material: vidrio borosilicato 3.3 Rosca GL 25 Capacidad 100 ml Color transparente</p>
<p><b>MEDIDAS</b> Rosca GL 25</p>	<p><b>PRESENTACIÓN/UNIDAD MÍNIMA DE VENTA</b> Cantidad en caja (Ejemplo: bolsa 20u , caja 4u ....) Caja de 10 unidades/Una unidad</p>
	<p><b>PRECIO (€/u.m.v)</b> 5,52 € /unidad</p>

**Nº artículo/Nombre:** 191/ Matraz erlenmeyer c/rosca 250 mL.

**Marca:** SIMAX

**Referencia:** 117.250

**Proveedor:** Tecnoquim, SL.

	<p><b>DESCRIPCIÓN</b> (Debe incluir las siguientes características técnicas: MATERIAL, CAPACIDAD, RESISTENCIA, COLOR, ESPESOR, Tª MÁX-MIN, ESTERIL- NO ESTERIL, TIPO ENVASADO...)</p> <p>Material: vidrio borosilicato 3.3 Rosca GL 32 Capacidad 250 ml Color transparente</p>
<p><b>MEDIDAS</b> Rosca GL 32</p>	<p><b>PRESENTACIÓN/UNIDAD MÍNIMA DE VENTA</b> Cantidad en caja (Ejemplo: bolsa 20u , caja 4u ....) Caja de 10 unidades/Una unidad</p>
	<p><b>PRECIO (€/u.m.v)</b> 7,39 € /unidad</p>

**Nº artículo/Nombre:** 192/ Matraz erlenmeyer c/rosca 500 mL.

**Marca:** SIMAX

**Referencia:** 117.500

**Proveedor:** Tecnoquim, SL.

	<p><b>DESCRIPCIÓN</b> (Debe incluir las siguientes características técnicas: MATERIAL, CAPACIDAD, RESISTENCIA, COLOR, ESPESOR, Tª MÁX-MIN, ESTERIL- NO ESTERIL, TIPO ENVASADO...)</p> <p>Material: vidrio borosilicato 3.3 Rosca GL 32 Capacidad 500 ml Color transparente</p>
<p><b>MEDIDAS</b> Rosca GL 32</p>	<p><b>PRESENTACIÓN/UNIDAD MÍNIMA DE VENTA</b> Cantidad en caja (Ejemplo: bolsa 20u , caja 4u ....) Caja de 10 unidades/Una unidad</p>
	<p><b>PRECIO (€/u.m.v)</b> 9,20 € /unidad</p>

**Nº artículo/Nombre:** 193/ Matraz erlenmeyer c/rosca 1000 mL.

**Marca:** SIMAX

**Referencia:** 117.940

**Proveedor:** Tecnoquim, SL.

	<p><b>DESCRIPCIÓN</b> (Debe incluir las siguientes características técnicas: MATERIAL, CAPACIDAD, RESISTENCIA, COLOR, ESPESOR, Tª MÁX-MIN, ESTERIL- NO ESTERIL, TIPO ENVASADO...)</p> <p>Material: vidrio borosilicato 3.3 Rosca GL 32 Capacidad 1000 ml Color transparente</p>
<p><b>MEDIDAS</b> Rosca GL 32</p>	<p><b>PRESENTACIÓN/UNIDAD MÍNIMA DE VENTA</b> Cantidad en caja (Ejemplo: bolsa 20u , caja 4u ....) Caja de 10 unidades/Una unidad</p>
	<p><b>PRECIO (€/u.m.v)</b> 20,79 € /unidad</p>

**Nº artículo/Nombre:** 194/ Matraz erelenmeyer 50ml B/N (DIN12380).

**Marca:** SIMAX

**Referencia:** 114.050

**Proveedor:** Tecnoquim, SL.

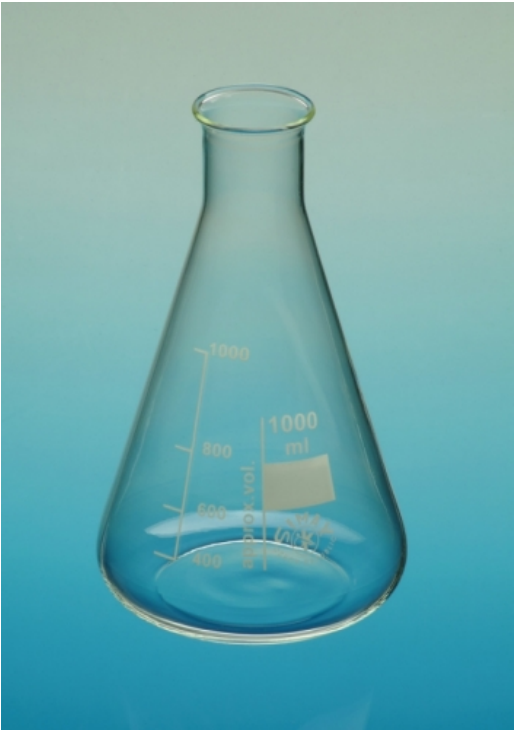
	<p><b>DESCRIPCIÓN</b> (Debe incluir las siguientes características técnicas: MATERIAL, CAPACIDAD, RESISTENCIA, COLOR, ESPESOR, Tª MÁX-MIN, ESTERIL- NO ESTERIL, TIPO ENVASADO...)</p> <p>Material: vidrio borosilicato 3.3 ISO 1773 DIN 12380 Capacidad 50 ml Color transparente</p>
<p><b>MEDIDAS</b> Diámetro interior boca mm: 22</p>	<p><b>PRESENTACIÓN/UNIDAD MÍNIMA DE VENTA</b> Cantidad en caja (Ejemplo: bolsa 20u , caja 4u ....)</p> <p>Caja de 10 unidades/Una unidad</p>
	<p><b>PRECIO (€/u.m.v)</b> 1,87 € /unidad</p>

**Nº artículo/Nombre:** 195/ Matraz erlenmeyer 100 ml B/N (DIN12380).

**Marca:** SIMAX

**Referencia:** 114.100

**Proveedor:** Tecnoquim, SL.

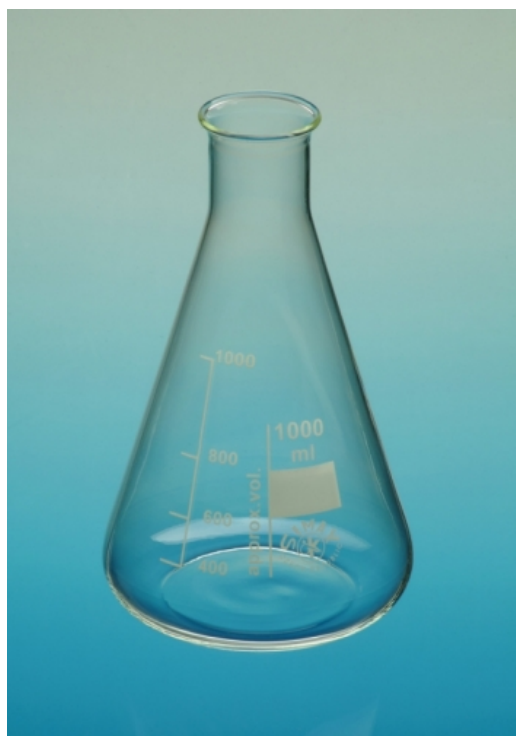

### DESCRIPCIÓN

(Debe incluir las siguientes características técnicas: MATERIAL, CAPACIDAD, RESISTENCIA, COLOR, ESPESOR, Tª MÁX-MIN, ESTERIL- NO ESTERIL, TIPO ENVASADO...)

Material: vidrio borosilicato 3.3  
ISO 1773 DIN 12380  
Capacidad 100 ml  
Color transparente

### MEDIDAS

Diámetro interior boca mm: 22

### PRESENTACIÓN/UNIDAD MÍNIMA DE VENTA

Cantidad en caja (Ejemplo: bolsa 20u , caja 4u ....)

Caja de 10 unidades/Una unidad

### PRECIO (€/u.m.v)

2,04 € /unidad

**Nº artículo/Nombre:** 196/ Matraz erlenmeyer 250 ml B/N (DIN12380).

**Marca:** SIMAX

**Referencia:** 114.250

**Proveedor:** Tecnoquim, SL.

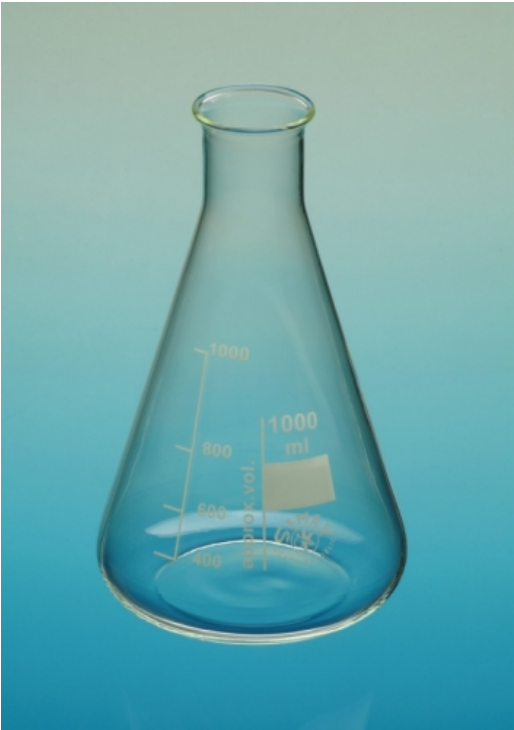
	<p><b>DESCRIPCIÓN</b> (Debe incluir las siguientes características técnicas: MATERIAL, CAPACIDAD, RESISTENCIA, COLOR, ESPESOR, Tª MÁX-MIN, ESTERIL- NO ESTERIL, TIPO ENVASADO...)</p> <p>Material: vidrio borosilicato 3.3 ISO 1773 DIN 12380 Capacidad 250 ml Color transparente</p>
<p><b>MEDIDAS</b> Diámetro interior boca mm: 34</p>	<p><b>PRESENTACIÓN/UNIDAD MÍNIMA DE VENTA</b> Cantidad en caja (Ejemplo: bolsa 20u , caja 4u ....) Caja de 10 unidades/Una unidad</p>
	<p><b>PRECIO (€/u.m.v)</b> 2,22 € /unidad</p>



**Nº artículo/Nombre:** 197/ Matraz erlenmeyer 1000 ml B/N (DIN12380).

**Marca:** SIMAX

**Referencia:** 114.940

**Proveedor:** Tecnoquim, SL.

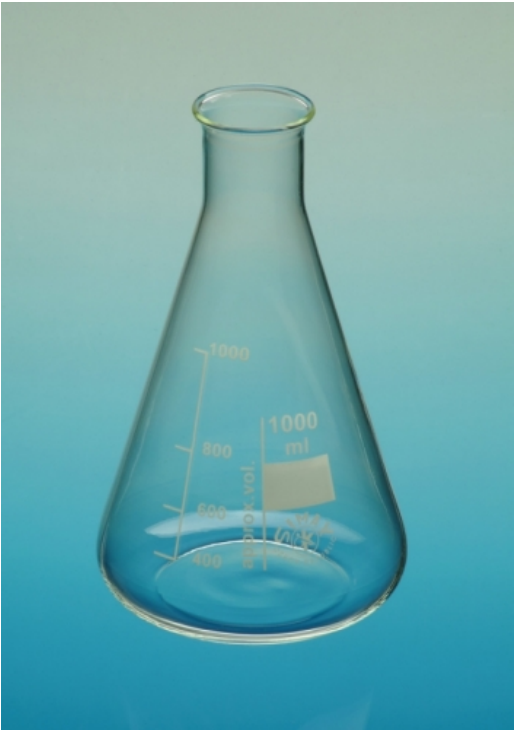
	<p><b>DESCRIPCIÓN</b> (Debe incluir las siguientes características técnicas: MATERIAL, CAPACIDAD, RESISTENCIA, COLOR, ESPESOR, Tª MÁX-MIN, ESTERIL- NO ESTERIL, TIPO ENVASADO...)</p> <p>Material: vidrio borosilicato 3.3 ISO 1773 DIN 12380 Capacidad 1000 ml Color transparente</p>
<p><b>MEDIDAS</b> Diámetro interior boca mm: 42</p>	<p><b>PRESENTACIÓN/UNIDAD MÍNIMA DE VENTA</b> Cantidad en caja (Ejemplo: bolsa 20u , caja 4u ....)</p> <p>Caja de 10 unidades/Una unidad</p>
	<p><b>PRECIO (€/u.m.v)</b> 5,41 € /unidad</p>

**Nº artículo/Nombre:** 198/ Matraz erlenmeyer 250 ml B/A (DIN12380).

**Marca:** SIMAX

**Referencia:** 116.250

**Proveedor:** Tecnoquim, SL.

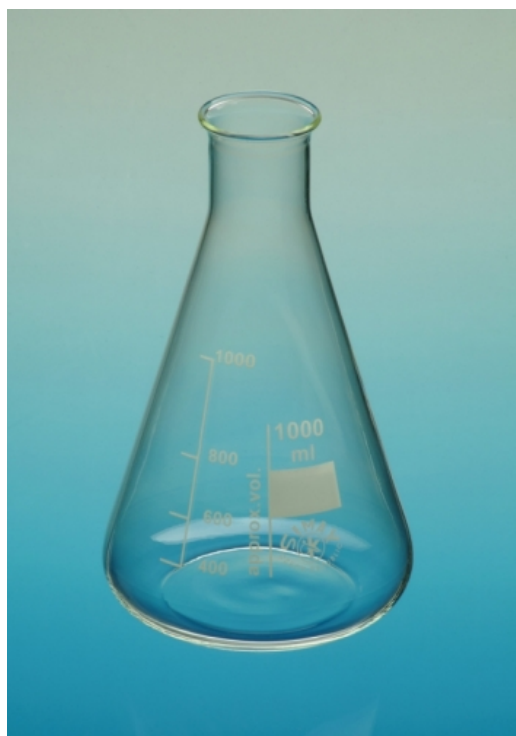

### DESCRIPCIÓN

(Debe incluir las siguientes características técnicas: MATERIAL, CAPACIDAD, RESISTENCIA, COLOR, ESPESOR, Tª MÁX-MIN, ESTERIL- NO ESTERIL, TIPO ENVASADO...)

Material: vidrio borosilicato 3.3  
ISO 24450 DIN 12380  
Capacidad 250 ml  
Color transparente

### MEDIDAS

Diámetro interior boca mm: 50

### PRESENTACIÓN/UNIDAD MÍNIMA DE VENTA

Cantidad en caja (Ejemplo: bolsa 20u , caja 4u ....)

Caja de 10 unidades/Una unidad

### PRECIO (€/u.m.v)

2,57 € /unidad

**Nº artículo/Nombre:** 199/ Matraz erlenmeyer 500 ml B/A (DIN12380).

**Marca:** SIMAX

**Referencia:** 116.500

**Proveedor:** Tecnoquim, SL.

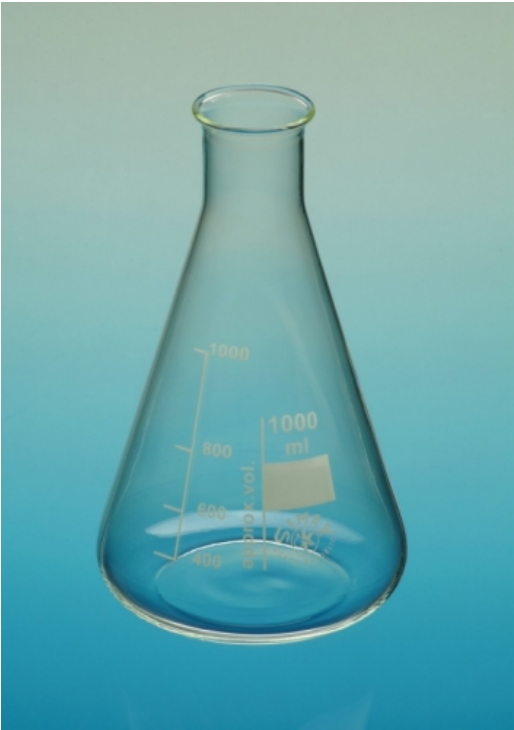
	<p><b>DESCRIPCIÓN</b> (Debe incluir las siguientes características técnicas: MATERIAL, CAPACIDAD, RESISTENCIA, COLOR, ESPESOR, Tª MÁX-MIN, ESTERIL- NO ESTERIL, TIPO ENVASADO...)</p> <p>Material: vidrio borosilicato 3.3 ISO 24450 DIN 12380 Capacidad 500 ml Color transparente</p>
<p><b>MEDIDAS</b> Diámetro interior boca mm: 50</p>	<p><b>PRESENTACIÓN/UNIDAD MÍNIMA DE VENTA</b> Cantidad en caja (Ejemplo: bolsa 20u , caja 4u ....)</p> <p>Caja de 10 unidades/Una unidad</p>
	<p><b>PRECIO (€/u.m.v)</b> 3,56 € /unidad</p>

**Nº artículo/Nombre:** 200/ Matraz erlenmeyer 1000 ml.

**Marca:** SIMAX

**Referencia:** 116.940

**Proveedor:** Tecnoquim, SL.

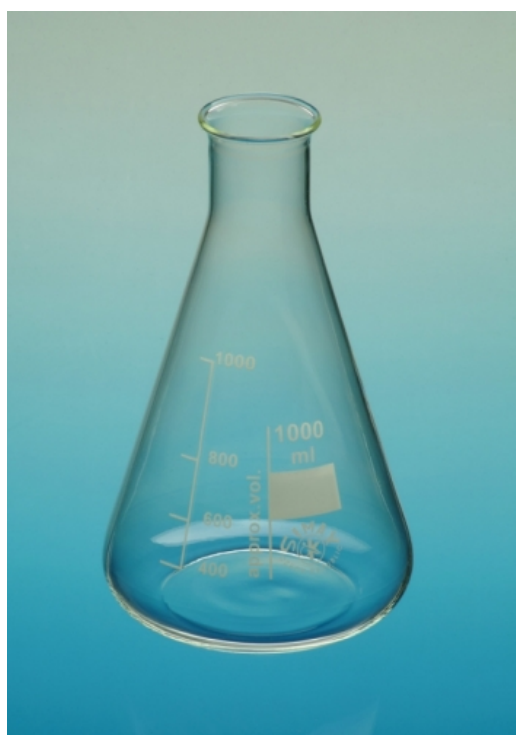

## DESCRIPCIÓN

(Debe incluir las siguientes características técnicas: MATERIAL, CAPACIDAD, RESISTENCIA, COLOR, ESPESOR, Tª MÁX-MIN, ESTERIL- NO ESTERIL, TIPO ENVASADO...)

Material: vidrio borosilicato 3.3  
ISO 24450 DIN 12380  
Capacidad 1000 ml  
Color transparente

## MEDIDAS

Diámetro interior boca mm: 50

## PRESENTACIÓN/UNIDAD MÍNIMA DE VENTA

Cantidad en caja (Ejemplo: bolsa 20u , caja 4u ....)

Caja de 10 unidades/Una unidad

## PRECIO (€/u.m.v)

6,44 € /unidad

**Nº artículo/Nombre:** 201/ Matraz esférico 10 mL.

**Marca:** POBEL

**Referencia:** 101011

**Proveedor:** Tecnoquim, SL.

	<p><b>DESCRIPCIÓN</b> (Debe incluir las siguientes características técnicas: MATERIAL, CAPACIDAD, RESISTENCIA, COLOR, ESPESOR, Tª MÁX-MIN, ESTERIL- NO ESTERIL, TIPO ENVASADO...)</p> <p>Material: vidrio borosilicato 3.3 DIN ISO 4797 Fondo redondo con boca esmerilada Capacidad 10 ml Color transparente</p>
<p><b>MEDIDAS</b> Boca esmerilada NS 14/23</p>	<p><b>PRESENTACIÓN/UNIDAD MÍNIMA DE VENTA</b> <b>Cantidad en caja</b> (Ejemplo: bolsa 20u , caja 4u ....) Caja de 10 unidades/Una unidad</p>
	<p><b>PRECIO (€/u.m.v)</b> 3,32 € /unidad</p>

**Nº artículo/Nombre:** 202/ Matraz esférico 25 mL.

**Marca:** POBEL

**Referencia:** 101021

**Proveedor:** Tecnoquim, SL.

	<p><b>DESCRIPCIÓN</b> (Debe incluir las siguientes características técnicas: MATERIAL, CAPACIDAD, RESISTENCIA, COLOR, ESPESOR, Tª MÁX-MIN, ESTERIL- NO ESTERIL, TIPO ENVASADO...)</p> <p>Material: vidrio borosilicato 3.3 DIN ISO 4797 Fondo redondo con boca esmerilada Capacidad 25 ml Color transparente</p>
<p><b>MEDIDAS</b> Boca esmerilada NS 14/23</p>	<p><b>PRESENTACIÓN/UNIDAD MÍNIMA DE VENTA</b> <b>Cantidad en caja</b> (Ejemplo: bolsa 20u , caja 4u ....) Caja de 10 unidades/Una unidad</p>
	<p><b>PRECIO (€/u.m.v)</b> 3,63 € /unidad</p>

**Nº artículo/Nombre:** 203/ Matraz esférico 50 mL.

**Marca:** SIMAX

**Referencia:** 122.050-R

**Proveedor:** Tecnoquim, SL.

	<p><b>DESCRIPCIÓN</b> (Debe incluir las siguientes características técnicas: MATERIAL, CAPACIDAD, RESISTENCIA, COLOR, ESPESOR, Tª MÁX-MIN, ESTERIL- NO ESTERIL, TIPO ENVASADO...)</p> <p>Material: vidrio borosilicato 3.3 DIN ISO 4797 Fondo redondo con boca esmerilada Capacidad 50 ml Color transparente</p>
<p><b>MEDIDAS</b> Boca esmerilada NS 14/23</p>	<p><b>PRESENTACIÓN/UNIDAD MÍNIMA DE VENTA</b> Cantidad en caja (Ejemplo: bolsa 20u , caja 4u ....)</p> <p>Caja de 10 unidades/Una unidad</p>
	<p><b>PRECIO (€/u.m.v)</b> 3,63 € /unidad</p>

**Nº artículo/Nombre:** 204/ Matraz esférico 100 mL.

**Marca:** SIMAX

**Referencia:** 122.100-R

**Proveedor:** Tecnoquim, SL.

	<p><b>DESCRIPCIÓN</b> (Debe incluir las siguientes características técnicas: MATERIAL, CAPACIDAD, RESISTENCIA, COLOR, ESPESOR, Tª MÁX-MIN, ESTERIL- NO ESTERIL, TIPO ENVASADO...)</p> <p>Material: vidrio borosilicato 3.3 DIN ISO 4797 Fondo redondo con boca esmerilada Capacidad 100 ml Color transparente</p>
<p><b>MEDIDAS</b> Boca esmerilada NS 14/23</p>	<p><b>PRESENTACIÓN/UNIDAD MÍNIMA DE VENTA</b> <b>Cantidad en caja</b> (Ejemplo: bolsa 20u , caja 4u ....) Caja de 10 unidades/Una unidad</p>
	<p><b>PRECIO (€/u.m.v)</b> 4,83 € /unidad</p>



**Nº artículo/Nombre:** 205/ Matraz esférico 250 mL.

**Marca:** SIMAX

**Referencia:** 122.250-R

**Proveedor:** Tecnoquim, SL.

	<p><b>DESCRIPCIÓN</b> (Debe incluir las siguientes características técnicas: MATERIAL, CAPACIDAD, RESISTENCIA, COLOR, ESPESOR, Tª MÁX-MIN, ESTERIL- NO ESTERIL, TIPO ENVASADO...)</p> <p>Material: vidrio borosilicato 3.3 DIN ISO 4797 Fondo redondo con boca esmerilada Capacidad 250 ml Color transparente</p>
<p><b>MEDIDAS</b> Boca esmerilada NS 29/32</p>	<p><b>PRESENTACIÓN/UNIDAD MÍNIMA DE VENTA</b> <b>Cantidad en caja</b> (Ejemplo: bolsa 20u , caja 4u ....) Caja de 10 unidades/Una unidad</p>
	<p><b>PRECIO (€/u.m.v)</b> 7,22 € /unidad</p>

**Nº artículo/Nombre:** 206/ Matraz esférico 1000 mL.

**Marca:** SIMAX

**Referencia:** 122.940-R

**Proveedor:** Tecnoquim, SL.

	<p><b>DESCRIPCIÓN</b> (Debe incluir las siguientes características técnicas: MATERIAL, CAPACIDAD, RESISTENCIA, COLOR, ESPESOR, Tª MÁX-MIN, ESTERIL- NO ESTERIL, TIPO ENVASADO...)</p> <p>Material: vidrio borosilicato 3.3 DIN ISO 4797 Fondo redondo con boca esmerilada Capacidad 1000 ml Color transparente</p>
<p><b>MEDIDAS</b> Boca esmerilada NS 29/32</p>	<p><b>PRESENTACIÓN/UNIDAD MÍNIMA DE VENTA</b> Cantidad en caja (Ejemplo: bolsa 20u , caja 4u ....)</p> <p>Caja de 1 unidad/Una unidad</p>
	<p><b>PRECIO (€/u.m.v)</b> 15,92 € /unidad</p>

**Nº artículo/Nombre:** 207/ Matraz con oliva de plástico de 100 ml.

**Marca:** POBEL

**Referencia:** 913205

**Proveedor:** Tecnoquim, SL.

	<p><b>DESCRIPCIÓN</b> (Debe incluir las siguientes características técnicas: MATERIAL, CAPACIDAD, RESISTENCIA, COLOR, ESPESOR, Tª MÁX-MIN, ESTERIL- NO ESTERIL, TIPO ENVASADO...)</p> <p>Material: vidrio borosilicato 3.3 Kitasatos para vacío Capacidad 100 ml Color transparente</p>
<p><b>MEDIDAS</b></p>	<p><b>PRESENTACIÓN/UNIDAD MÍNIMA DE VENTA</b> Cantidad en caja (Ejemplo: bolsa 20u , caja 4u ....)</p> <p>Caja de 1 unidad/Una unidad</p>
	<p><b>PRECIO (€/u.m.v)</b> 6,73 € /unidad</p>

**Nº artículo/Nombre:** 208/ Matraz con oliva de plástico de 250 ml.

**Marca:** SIMAX

**Referencia:** 126.250

**Proveedor:** Tecnoquim, SL.

	<p><b>DESCRIPCIÓN</b></p> <p>(Debe incluir las siguientes características técnicas: MATERIAL, CAPACIDAD, RESISTENCIA, COLOR, ESPESOR, Tª MÁX-MIN, ESTERIL- NO ESTERIL, TIPO ENVASADO...)</p> <p>Material: vidrio borosilicato 3.3 Kitasatos para vacío Capacidad 250 ml Color transparente</p>
<p><b>MEDIDAS</b></p>	<p><b>PRESENTACIÓN/UNIDAD MÍNIMA DE VENTA</b></p> <p>Cantidad en caja (Ejemplo: bolsa 20u , caja 4u ....)</p> <p>Caja de 1 unidad/Una unidad</p>
	<p><b>PRECIO (€/u.m.v)</b></p> <p>16,46 € /unidad</p>

**Nº artículo/Nombre:** 209/ Matraz con oliva de plástico de 500 ml.

**Marca:** SIMAX

**Referencia:** 126.500

**Proveedor:** Tecnoquim, SL.

	<p><b>DESCRIPCIÓN</b> (Debe incluir las siguientes características técnicas: MATERIAL, CAPACIDAD, RESISTENCIA, COLOR, ESPESOR, Tª MÁX-MIN, ESTERIL- NO ESTERIL, TIPO ENVASADO...)</p> <p>Material: vidrio borosilicato 3.3 Kitasatos para vacío Capacidad 500 ml Color transparente</p>
<p><b>MEDIDAS</b></p>	<p><b>PRESENTACIÓN/UNIDAD MÍNIMA DE VENTA</b> Cantidad en caja (Ejemplo: bolsa 20u , caja 4u ....)</p> <p>Caja de 1 unidad/Una unidad</p>
	<p><b>PRECIO (€/u.m.v)</b> 19,97 € /unidad</p>

**Nº artículo/Nombre:** 210/ Matraz esférico 2 bocas 100 mL.

**Marca:** POBEL

**Referencia:** 104042

**Proveedor:** Tecnoquim, SL.

	<p><b>DESCRIPCIÓN</b>                  (Debe incluir las siguientes características técnicas: MATERIAL, CAPACIDAD, RESISTENCIA, COLOR, ESPESOR, Tª MÁX-MIN, ESTERIL- NO ESTERIL, TIPO ENVASADO...)</p> <p>Material: vidrio borosilicato 3.3                  DIN ISO 4797                  Fondo redondo con dos bocas esmeriladas                  Capacidad 100 ml                  Color transparente</p>
<p><b>MEDIDAS</b>                  Boca esmerilada O NS 19/26; boca esmerilada P NS 14/23.</p>	<p><b>PRESENTACIÓN/UNIDAD MÍNIMA DE VENTA</b>  <b>Cantidad en caja</b> (Ejemplo: bolsa 20u , caja 4u ....)                  Caja de 1 unidad/Una unidad</p>
	<p><b>PRECIO (€/u.m.v)</b>                  14,43 € /unidad</p>

**Nº artículo/Nombre:** 211/ Matraz esférico 2 bocas 250 mL.

**Marca:** POBEL

**Referencia:** 104054

**Proveedor:** Tecnoquim, SL.

	<p><b>DESCRIPCIÓN</b> (Debe incluir las siguientes características técnicas: MATERIAL, CAPACIDAD, RESISTENCIA, COLOR, ESPESOR, Tª MÁX-MIN, ESTERIL- NO ESTERIL, TIPO ENVASADO...)</p> <p>Material: vidrio borosilicato 3.3 DIN ISO 4797 Fondo redondo con dos bocas esmeriladas Capacidad 250 ml Color transparente</p>
<p><b>MEDIDAS</b> Boca esmerilada O NS 29/32; boca esmerilada P NS 14/23.</p>	<p><b>PRESENTACIÓN/UNIDAD MÍNIMA DE VENTA</b> Cantidad en caja (Ejemplo: bolsa 20u , caja 4u ....) Caja de 1 unidad/Una unidad</p>
	<p><b>PRECIO (€/u.m.v)</b> 19,19 € /unidad</p>

**Nº artículo/Nombre:** 212/ Matraz esférico 2 bocas 500 mL.

**Marca:** POBEL

**Referencia:** 104064

**Proveedor:** Tecnoquim, SL.

	<p><b>DESCRIPCIÓN</b> (Debe incluir las siguientes características técnicas: MATERIAL, CAPACIDAD, RESISTENCIA, COLOR, ESPESOR, Tª MÁX-MIN, ESTERIL- NO ESTERIL, TIPO ENVASADO...)</p> <p>Material: vidrio borosilicato 3.3 DIN ISO 4797 Fondo redondo con dos bocas esmeriladas Capacidad 500 ml Color transparente</p>
<p><b>MEDIDAS</b> Boca esmerilada O NS 29/32; boca esmerilada P NS 14/23.</p>	<p><b>PRESENTACIÓN/UNIDAD MÍNIMA DE VENTA</b> Cantidad en caja (Ejemplo: bolsa 20u , caja 4u ....) Caja de 1 unidad/Una unidad</p>
<p><b>PRECIO (€/u.m.v)</b> 22,46 € /unidad</p>	



**Nº artículo/Nombre:** 213/ Matraz esférico 3 bocas 50 mL.

**Marca:** POBEL

**Referencia:** 104004

**Proveedor:** Tecnoquim, SL.

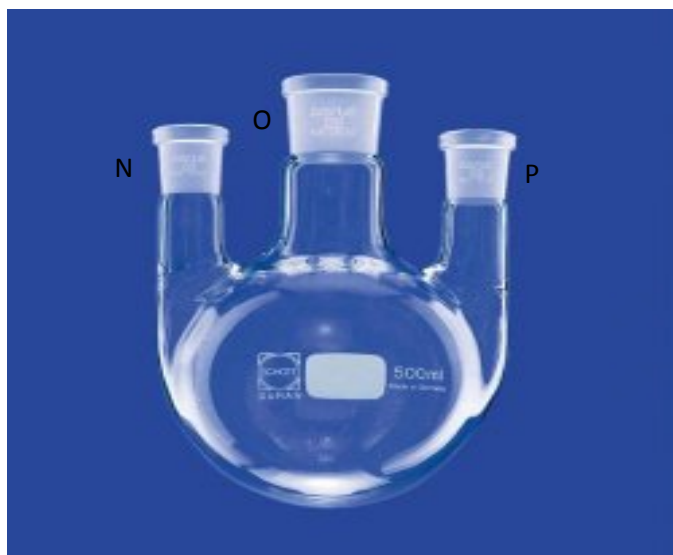

## DESCRIPCIÓN

(Debe incluir las siguientes características técnicas: MATERIAL, CAPACIDAD, RESISTENCIA, COLOR, ESPESOR, Tª MÁX-MIN, ESTERIL- NO ESTERIL, TIPO ENVASADO...)

Material: vidrio borosilicato 3.3  
DIN ISO 4797  
Fondo redondo con tres bocas  
esmeriladas  
Capacidad 50 ml  
Color transparente

## MEDIDAS

Boca esmerilada O NS 14/23; boca esmerilada P NS 14/23;  
boca esmerilada N NS 14/23 .

## PRESENTACIÓN/UNIDAD MÍNIMA DE VENTA

Cantidad en caja (Ejemplo: bolsa 20u , caja 4u ....)

Caja de 1 unidad/Una unidad

## PRECIO (€/u.m.v)

39,00 € /unidad

**Nº artículo/Nombre:** 214/ Matraz esférico 3 bocas 250 mL.

**Marca:** POBEL

**Referencia:** 107052

**Proveedor:** Tecnoquim, SL.

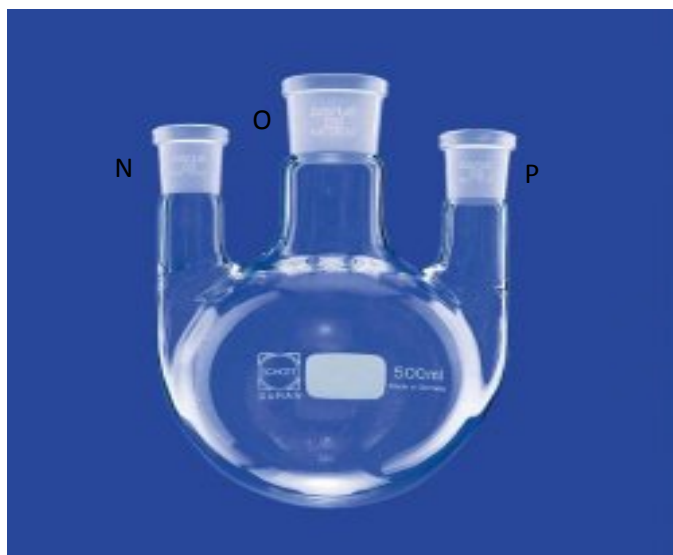

## DESCRIPCIÓN

(Debe incluir las siguientes características técnicas: MATERIAL, CAPACIDAD, RESISTENCIA, COLOR, ESPESOR, Tª MÁX-MIN, ESTERIL- NO ESTERIL, TIPO ENVASADO...)

Material: vidrio borosilicato 3.3  
DIN ISO 4797  
Fondo redondo con tres bocas esmeriladas  
Capacidad 250 ml  
Color transparente

## MEDIDAS

Boca esmerilada O NS 19/26; boca esmerilada P NS 19/26; boca esmerilada N NS 14/23 .

## PRESENTACIÓN/UNIDAD MÍNIMA DE VENTA

Cantidad en caja (Ejemplo: bolsa 20u , caja 4u ....)

Caja de 1 unidad/Una unidad

## PRECIO (€/u.m.v)

40,82 € /unidad

**Nº artículo/Nombre:** 215/ Pipeta pasteur de vidrio 150 mm.

**Marca:** SIMAX

**Referencia:** 150.150

**Proveedor:** Tecnoquim, SL.



### DESCRIPCIÓN

(Debe incluir las siguientes características técnicas: MATERIAL, CAPACIDAD, RESISTENCIA, COLOR, ESPESOR, Tª MÁX-MIN, ESTERIL- NO ESTERIL, TIPO ENVASADO...)

Material: vidrio borosilicato 3.3  
ISO 7712  
Color transparente

### MEDIDAS

Longitud 150 mm

### PRESENTACIÓN/UNIDAD MÍNIMA DE VENTA

Cantidad en caja (Ejemplo: bolsa 20u , caja 4u ....)

Caja de 250 unidades/Una caja

### PRECIO (€/u.m.v)

10,00 € /caja

**Nº artículo/Nombre:** 216/ Pipeta pasteur de vidrio 230 mm.

**Marca:** SIMAX

**Referencia:** 150.230

**Proveedor:** Tecnoquim, SL.



## DESCRIPCIÓN

(Debe incluir las siguientes características técnicas: MATERIAL, CAPACIDAD, RESISTENCIA, COLOR, ESPESOR, Tª MÁX-MIN, ESTERIL- NO ESTERIL, TIPO ENVASADO...)

Material: vidrio borosilicato 3.3  
ISO 7712  
Color transparente

## MEDIDAS

Longitud 230 mm

## PRESENTACIÓN/UNIDAD MÍNIMA DE VENTA

Cantidad en caja (Ejemplo: bolsa 20u , caja 4u ....)

Caja de 250 unidades/Una caja

## PRECIO (€/u.m.v)

10,00 € /caja

**Nº artículo/Nombre:** 217/ Pipeta volumétrica Aforada 5 mL. CL. A ISO-648

**Marca:** SIMAX

**Referencia:** 142.005-1

**Proveedor:** Tecnoquim, SL.

	<p><b>DESCRIPCIÓN</b></p> <p>(Debe incluir las siguientes características técnicas: MATERIAL, CAPACIDAD, RESISTENCIA, COLOR, ESPESOR, Tª MÁX-MIN, ESTERIL- NO ESTERIL, TIPO ENVASADO...)</p> <p>Material: vidrio soda-cálcico ISO 648 Capacidad 5 ml Clase AS Graduación ámbar con 1 aforo Color transparente</p>
<p><b>MEDIDAS</b></p>	<p><b>PRESENTACIÓN/UNIDAD MÍNIMA DE VENTA</b></p> <p>Cantidad en caja (Ejemplo: bolsa 20u , caja 4u ....)</p> <p>Bolsa de 1 unidad/Una unidad</p>
	<p><b>PRECIO (€/u.m.v)</b></p> <p>1,95 € /unidad</p>

**Nº artículo/Nombre:** 218/ Pipeta volumétrica Aforada 10 mL. CL. A ISO-648

**Marca:** SIMAX

**Referencia:** 142.010-1

**Proveedor:** Tecnoquim, SL.

	<p><b>DESCRIPCIÓN</b>                  (Debe incluir las siguientes características técnicas: MATERIAL, CAPACIDAD, RESISTENCIA, COLOR, ESPESOR, Tª MÁX-MIN, ESTERIL- NO ESTERIL, TIPO ENVASADO...)</p> <p>Material: vidrio soda-cálcico                  ISO 648                  Capacidad 10 ml                  Clase AS                  Graduación ámbar con 1 aforo                  Color transparente</p>
<p><b>MEDIDAS</b></p>	<p><b>PRESENTACIÓN/UNIDAD MÍNIMA DE VENTA</b>                  Cantidad en caja (Ejemplo: bolsa 20u , caja 4u ....)</p> <p>Bolsa de 1 unidad/Una unidad</p>
	<p><b>PRECIO (€/u.m.v)</b>                  2,26 € /unidad</p>

**Nº artículo/Nombre:** 219/ Pipeta volumétrica Aforada 20 mL. CL. A ISO-648

**Marca:** SIMAX

**Referencia:** 142.020-1

**Proveedor:** Tecnoquim, SL.

	<p><b>DESCRIPCIÓN</b></p> <p>(Debe incluir las siguientes características técnicas: MATERIAL, CAPACIDAD, RESISTENCIA, COLOR, ESPESOR, Tª MÁX-MIN, ESTERIL- NO ESTERIL, TIPO ENVASADO...)</p> <p>Material: vidrio soda-cálcico ISO 648 Capacidad 20 ml Clase AS Graduación ámbar con 1 aforo Color transparente</p>
<p><b>MEDIDAS</b></p>	<p><b>PRESENTACIÓN/UNIDAD MÍNIMA DE VENTA</b></p> <p>Cantidad en caja (Ejemplo: bolsa 20u , caja 4u ....)</p> <p>Bolsa de 1 unidad/Una unidad</p>
	<p><b>PRECIO (€/u.m.v)</b></p> <p>3,24 € /unidad</p>

**Nº artículo/Nombre:** 220/ Pipeta volumétrica Aforada 25 mL. CL. A ISO-648

**Marca:** SIMAX

**Referencia:** 142.025-1

**Proveedor:** Tecnoquim, SL.

	<p><b>DESCRIPCIÓN</b></p> <p>(Debe incluir las siguientes características técnicas: MATERIAL, CAPACIDAD, RESISTENCIA, COLOR, ESPESOR, Tª MÁX-MIN, ESTERIL- NO ESTERIL, TIPO ENVASADO...)</p> <p>Material: vidrio soda-cálcico ISO 648 Capacidad 25 ml Clase AS Graduación ámbar con 1 aforo Color transparente</p>
<p><b>MEDIDAS</b></p>	<p><b>PRESENTACIÓN/UNIDAD MÍNIMA DE VENTA</b></p> <p>Cantidad en caja (Ejemplo: bolsa 20u , caja 4u ....)</p> <p>Bolsa de 1 unidad/Una unidad</p>
	<p><b>PRECIO (€/u.m.v)</b></p> <p>3,24 € /unidad</p>



**Nº artículo/Nombre:** 221/ Pipeta graduada 0,1 mL. CL. A ISO-648

**Marca:** SIMAX

**Referencia:** 148.001

**Proveedor:** Tecnoquim, SL.

	<p><b>DESCRIPCIÓN</b> (Debe incluir las siguientes características técnicas: MATERIAL, CAPACIDAD, RESISTENCIA, COLOR, ESPESOR, Tª MÁX-MIN, ESTERIL- NO ESTERIL, TIPO ENVASADO...)</p> <p>Material: vidrio soda-cálcico ISO 648 Capacidad 0,1 ml Clase A Graduación 0,01 ml azul</p>
<p><b>MEDIDAS</b></p>	<p><b>PRESENTACIÓN/UNIDAD MÍNIMA DE VENTA</b> Cantidad en caja (Ejemplo: bolsa 20u , caja 4u ....)</p> <p>Bolsa de 1 unidad/Una unidad</p>
	<p><b>PRECIO (€/u.m.v)</b> 1,40 € /unidad</p>

**Nº artículo/Nombre:** 222/ Pipeta graduada 0,2 mL. CL. A ISO-648

**Marca:** SIMAX

**Referencia:** 148.002

**Proveedor:** Tecnoquim, SL.

	<p><b>DESCRIPCIÓN</b> (Debe incluir las siguientes características técnicas: MATERIAL, CAPACIDAD, RESISTENCIA, COLOR, ESPESOR, Tª MÁX-MIN, ESTERIL- NO ESTERIL, TIPO ENVASADO...)</p> <p>Material: vidrio soda-cálcico ISO 648 Capacidad 0,2 ml Clase A Graduación 0,01 ml azul</p>
<p><b>MEDIDAS</b></p>	<p><b>PRESENTACIÓN/UNIDAD MÍNIMA DE VENTA</b> Cantidad en caja (Ejemplo: bolsa 20u , caja 4u ....)</p> <p>Bolsa de 1 unidad/Una unidad</p>
	<p><b>PRECIO (€/u.m.v)</b> 1,40 € /unidad</p>

**Nº artículo/Nombre:** 223/ Pipeta graduada 0,5 mL. CL. A ISO-648

**Marca:** SIMAX

**Referencia:** 148.005

**Proveedor:** Tecnoquim, SL.

	<p><b>DESCRIPCIÓN</b> (Debe incluir las siguientes características técnicas: MATERIAL, CAPACIDAD, RESISTENCIA, COLOR, ESPESOR, Tª MÁX-MIN, ESTERIL- NO ESTERIL, TIPO ENVASADO...)</p> <p>Material: vidrio soda-cálcico ISO 648 Capacidad 0,5 ml Clase A Graduación 0,01 ml azul</p>
<p><b>MEDIDAS</b></p>	<p><b>PRESENTACIÓN/UNIDAD MÍNIMA DE VENTA</b> Cantidad en caja (Ejemplo: bolsa 20u , caja 4u ....)</p> <p>Bolsa de 1 unidad/Una unidad</p>
	<p><b>PRECIO (€/u.m.v)</b> 1,36 € /unidad</p>

**Nº artículo/Nombre:** 224/ Pipeta graduada 1 mL. CL. A ISO-648

**Marca:** SIMAX

**Referencia:** 146.001-A

**Proveedor:** Tecnoquim, SL.

	<p><b>DESCRIPCIÓN</b> (Debe incluir las siguientes características técnicas: MATERIAL, CAPACIDAD, RESISTENCIA, COLOR, ESPESOR, Tª MÁX-MIN, ESTERIL- NO ESTERIL, TIPO ENVASADO...)</p> <p>Material: vidrio soda-cálcico ISO 648 Capacidad 1 ml Clase A Graduación 0,01 ml azul</p>
<p><b>MEDIDAS</b></p>	<p><b>PRESENTACIÓN/UNIDAD MÍNIMA DE VENTA</b> Cantidad en caja (Ejemplo: bolsa 20u , caja 4u ....)</p> <p>Bolsa de 1 unidad/Una unidad</p>
	<p><b>PRECIO (€/u.m.v)</b> 1,33 € /unidad</p>

**Nº artículo/Nombre:** 225/ Pipeta graduada 2 mL. CL. A ISO-648

**Marca:** SIMAX

**Referencia:** 146.002-A

**Proveedor:** Tecnoquim, SL.

	<p><b>DESCRIPCIÓN</b> (Debe incluir las siguientes características técnicas: MATERIAL, CAPACIDAD, RESISTENCIA, COLOR, ESPESOR, Tª MÁX-MIN, ESTERIL- NO ESTERIL, TIPO ENVASADO...)</p> <p>Material: vidrio soda-cálcico ISO 648 Capacidad 2 ml Clase A Graduación 0,01 ml azul</p>
<p><b>MEDIDAS</b></p>	<p><b>PRESENTACIÓN/UNIDAD MÍNIMA DE VENTA</b> Cantidad en caja (Ejemplo: bolsa 20u , caja 4u ....)</p> <p>Bolsa de 1 unidad/Una unidad</p>
	<p><b>PRECIO (€/u.m.v)</b> 1,37 € /unidad</p>

**Nº artículo/Nombre:** 226/ Pipeta graduada 5 mL. CL. A ISO-648

**Marca:** SIMAX

**Referencia:** 146.005-A

**Proveedor:** Tecnoquim, SL.

	<p><b>DESCRIPCIÓN</b> (Debe incluir las siguientes características técnicas: MATERIAL, CAPACIDAD, RESISTENCIA, COLOR, ESPESOR, Tª MÁX-MIN, ESTERIL- NO ESTERIL, TIPO ENVASADO...)</p> <p>Material: vidrio soda-cálcico ISO 648 Capacidad 5 ml Clase A Graduación 0,05 ml azul</p>
<p><b>MEDIDAS</b></p>	<p><b>PRESENTACIÓN/UNIDAD MÍNIMA DE VENTA</b> Cantidad en caja (Ejemplo: bolsa 20u , caja 4u ....)</p> <p>Bolsa de 1 unidad/Una unidad</p>
	<p><b>PRECIO (€/u.m.v)</b> 1,29 € /unidad</p>

**Nº artículo/Nombre:** 227/ Pipeta graduada 10 mL. CL. A ISO-648

**Marca:** SIMAX

**Referencia:** 146.010-A

**Proveedor:** Tecnoquim, SL.

	<p><b>DESCRIPCIÓN</b> (Debe incluir las siguientes características técnicas: MATERIAL, CAPACIDAD, RESISTENCIA, COLOR, ESPESOR, Tª MÁX-MIN, ESTERIL- NO ESTERIL, TIPO ENVASADO...)</p> <p>Material: vidrio soda-cálcico ISO 648 Capacidad 10 ml Clase A Graduación 0,10 ml azul</p>
<p><b>MEDIDAS</b></p>	<p><b>PRESENTACIÓN/UNIDAD MÍNIMA DE VENTA</b> Cantidad en caja (Ejemplo: bolsa 20u , caja 4u ....)</p> <p>Bolsa de 1 unidad/Una unidad</p>
	<p><b>PRECIO (€/u.m.v)</b> 1,52 € /unidad</p>

**Nº artículo/Nombre:** 228/ Pipeta graduada 25 mL. CL. A ISO-648

**Marca:** SIMAX

**Referencia:** 146.025-A

**Proveedor:** Tecnoquim, SL.

	<p><b>DESCRIPCIÓN</b> (Debe incluir las siguientes características técnicas: MATERIAL, CAPACIDAD, RESISTENCIA, COLOR, ESPESOR, Tª MÁX-MIN, ESTERIL- NO ESTERIL, TIPO ENVASADO...)</p> <p>Material: vidrio soda-cálcico ISO 648 Capacidad 25 ml Clase A Graduación 0,10 ml azul</p>
<p><b>MEDIDAS</b></p>	<p><b>PRESENTACIÓN/UNIDAD MÍNIMA DE VENTA</b> Cantidad en caja (Ejemplo: bolsa 20u , caja 4u ....)</p> <p>Bolsa de 1 unidad/Una unidad</p>
	<p><b>PRECIO (€/u.m.v)</b> 2,34 € /unidad</p>



**Nº artículo/Nombre:** 229/ Pipeta graduada 50 mL. CL. A ISO-648

**Marca:** SIMAX

**Referencia:** 146.050-A

**Proveedor:** Tecnoquim, SL.

	<p><b>DESCRIPCIÓN</b> (Debe incluir las siguientes características técnicas: MATERIAL, CAPACIDAD, RESISTENCIA, COLOR, ESPESOR, Tª MÁX-MIN, ESTERIL- NO ESTERIL, TIPO ENVASADO...)</p> <p>Material: vidrio soda-cálcico ISO 648 Capacidad 50 ml Clase A Graduación 0,20 ml azul</p>
<p><b>MEDIDAS</b></p>	<p><b>PRESENTACIÓN/UNIDAD MÍNIMA DE VENTA</b> Cantidad en caja (Ejemplo: bolsa 20u , caja 4u ....)</p> <p>Bolsa de 1 unidad/Una unidad</p>
	<p><b>PRECIO (€/u.m.v)</b> 5,93 € /unidad</p>

**Nº artículo/Nombre:** 230/ Probeta graduada CL A 10 ml (ISO - 4788).

**Marca:** SIMAX

**Referencia:** 166.010

**Proveedor:** Tecnoquim, SL.

	<p><b>DESCRIPCIÓN</b> (Debe incluir las siguientes características técnicas: MATERIAL, CAPACIDAD, RESISTENCIA, COLOR, ESPESOR, Tª MÁX-MIN, ESTERIL- NO ESTERIL, TIPO ENVASADO...)</p> <p>Material: vidrio borosilicato 3.3 ISO 4788 Capacidad 10 ml Clase A Graduación 0,1 ml azul</p>
<p><b>MEDIDAS</b> Tolerancia +/- 0.1 ml; NS 10/19.</p>	<p><b>PRESENTACIÓN/UNIDAD MÍNIMA DE VENTA</b> <b>Cantidad en caja</b> (Ejemplo: bolsa 20u , caja 4u ....)</p> <p>Caja de 2 unidades/Una unidad</p>
	<p><b>PRECIO (€/u.m.v)</b> 9,25 € /unidad</p>

**Nº artículo/Nombre:** 231/ Probeta graduada CL A 25 ml (ISO - 4788).

**Marca:** SIMAX

**Referencia:** 166.025

**Proveedor:** Tecnoquim, SL.

	<p><b>DESCRIPCIÓN</b> (Debe incluir las siguientes características técnicas: MATERIAL, CAPACIDAD, RESISTENCIA, COLOR, ESPESOR, Tª MÁX-MIN, ESTERIL- NO ESTERIL, TIPO ENVASADO...)</p> <p>Material: vidrio borosilicato 3.3 ISO 4788 Capacidad 25 ml Clase A Graduación 0,2 ml azul</p>
<p><b>MEDIDAS</b> NS 14/23.</p>	<p><b>PRESENTACIÓN/UNIDAD MÍNIMA DE VENTA</b> Cantidad en caja (Ejemplo: bolsa 20u , caja 4u ....)</p> <p>Caja de 2 unidades/Una unidad</p>
	<p><b>PRECIO (€/u.m.v)</b> 10,64 € /unidad</p>

**Nº artículo/Nombre:** 232/ Probeta graduada CL A 50 ml (ISO - 4788).

**Marca:** SIMAX

**Referencia:** 166.050

**Proveedor:** Tecnoquim, SL.

	<p><b>DESCRIPCIÓN</b> (Debe incluir las siguientes características técnicas: MATERIAL, CAPACIDAD, RESISTENCIA, COLOR, ESPESOR, Tª MÁX-MIN, ESTERIL- NO ESTERIL, TIPO ENVASADO...)</p> <p>Material: vidrio borosilicato 3.3 ISO 4788 Capacidad 50 ml Clase A Graduación 1 ml azul</p>
<p><b>MEDIDAS</b> NS 14/23.</p>	<p><b>PRESENTACIÓN/UNIDAD MÍNIMA DE VENTA</b> Cantidad en caja (Ejemplo: bolsa 20u , caja 4u ....)</p> <p>Caja de 2 unidades/Una unidad</p>
	<p><b>PRECIO (€/u.m.v)</b> 11,40 € /unidad</p>

**Nº artículo/Nombre:** 233/ Probeta graduada CL A 100 ml (ISO - 4788).

**Marca:** SIMAX

**Referencia:** 166.100

**Proveedor:** Tecnoquim, SL.

	<p><b>DESCRIPCIÓN</b> (Debe incluir las siguientes características técnicas: MATERIAL, CAPACIDAD, RESISTENCIA, COLOR, ESPESOR, Tª MÁX-MIN, ESTERIL- NO ESTERIL, TIPO ENVASADO...)</p> <p>Material: vidrio borosilicato 3.3 ISO 4788 Capacidad 100 ml Clase A Graduación 1 ml azul</p>
<p><b>MEDIDAS</b> NS 19/26.</p>	<p><b>PRESENTACIÓN/UNIDAD MÍNIMA DE VENTA</b> Cantidad en caja (Ejemplo: bolsa 20u , caja 4u ....) Caja de 2 unidades/Una unidad</p>
	<p><b>PRECIO (€/u.m.v)</b> 12,28 € /unidad</p>

**Nº artículo/Nombre:** 234/ Probeta graduada CL A 250 ml (ISO - 4788).

**Marca:** SIMAX

**Referencia:** 166.250

**Proveedor:** Tecnoquim, SL.

	<p><b>DESCRIPCIÓN</b> (Debe incluir las siguientes características técnicas: MATERIAL, CAPACIDAD, RESISTENCIA, COLOR, ESPESOR, Tª MÁX-MIN, ESTERIL- NO ESTERIL, TIPO ENVASADO...)</p> <p>Material: vidrio borosilicato 3.3 ISO 4788 Capacidad 250 ml Clase A Graduación 2 ml azul</p>
<p><b>MEDIDAS</b> NS 24/29.</p>	<p><b>PRESENTACIÓN/UNIDAD MÍNIMA DE VENTA</b> Cantidad en caja (Ejemplo: bolsa 20u , caja 4u ....)</p> <p>Caja de 2 unidades/Una unidad</p>
	<p><b>PRECIO (€/u.m.v)</b> 17,74 € /unidad</p>

**Nº artículo/Nombre:** 235/ Probeta graduada CL A 500 ml (ISO - 4788).

**Marca:** SIMAX

**Referencia:** 166.500

**Proveedor:** Tecnoquim, SL.

	<p><b>DESCRIPCIÓN</b> (Debe incluir las siguientes características técnicas: MATERIAL, CAPACIDAD, RESISTENCIA, COLOR, ESPESOR, Tª MÁX-MIN, ESTERIL- NO ESTERIL, TIPO ENVASADO...)</p> <p>Material: vidrio borosilicato 3.3 ISO 4788 Capacidad 500 ml Clase A Graduación 5 ml azul</p>
<p><b>MEDIDAS</b> NS 24/29.</p>	<p><b>PRESENTACIÓN/UNIDAD MÍNIMA DE VENTA</b> Cantidad en caja (Ejemplo: bolsa 20u , caja 4u ....)</p> <p>Caja de 2 unidades/Una unidad</p>
	<p><b>PRECIO (€/u.m.v)</b> 25,62 € /unidad</p>

**Nº artículo/Nombre:** 236/ Probeta graduada CL A 1000 ml (ISO - 4788).

**Marca:** SIMAX

**Referencia:** 166.940

**Proveedor:** Tecnoquim, SL.

	<p><b>DESCRIPCIÓN</b> (Debe incluir las siguientes características técnicas: MATERIAL, CAPACIDAD, RESISTENCIA, COLOR, ESPESOR, Tª MÁX-MIN, ESTERIL- NO ESTERIL, TIPO ENVASADO...)</p> <p>Material: vidrio borosilicato 3.3 ISO 4788 Capacidad 1000 ml Clase A Graduación 10 ml azul</p>
<p><b>MEDIDAS</b> NS 29/32.</p>	<p><b>PRESENTACIÓN/UNIDAD MÍNIMA DE VENTA</b> Cantidad en caja (Ejemplo: bolsa 20u , caja 4u ....)</p> <p>Caja de 1 unidad/Una unidad</p>
	<p><b>PRECIO (€/u.m.v)</b> 38,15 € /unidad</p>



**Nº artículo/Nombre:** 237/ Probeta graduada CL A 2000 ml (ISO - 4788).

**Marca:** SIMAX

**Referencia:** 166.950

**Proveedor:** Tecnoquim, SL.

	<p><b>DESCRIPCIÓN</b> (Debe incluir las siguientes características técnicas: MATERIAL, CAPACIDAD, RESISTENCIA, COLOR, ESPESOR, Tª MÁX-MIN, ESTERIL- NO ESTERIL, TIPO ENVASADO...)</p> <p>Material: vidrio borosilicato 3.3 ISO 4788 Capacidad 2000 ml Clase A Graduación 20 ml azul</p>
<p><b>MEDIDAS</b> NS 34/35.</p>	<p><b>PRESENTACIÓN/UNIDAD MÍNIMA DE VENTA</b> Cantidad en caja (Ejemplo: bolsa 20u , caja 4u ....) Caja de 1 unidad/Una unidad</p>
	<p><b>PRECIO (€/u.m.v)</b> 61,34 € /unidad</p>

**Nº artículo/Nombre:** 238/ Vaso precipitado F.B. Duran 25 mL.

**Marca:** DURAN

**Referencia:** 211061406

**Proveedor:** Tecnoquim, SL.

	<p><b>DESCRIPCIÓN</b> (Debe incluir las siguientes características técnicas: MATERIAL, CAPACIDAD, RESISTENCIA, COLOR, ESPESOR, Tª MÁX-MIN, ESTERIL- NO ESTERIL, TIPO ENVASADO...)</p> <p>Material: vidrio borosilicato 3.3 Capacidad 25 ml Graduados, DIN 12 331 ISO 3819 Forma baja Autoclavables</p>
<p><b>MEDIDAS</b> Diámetro mm x altura mm: 34 x 50.</p>	<p><b>PRESENTACIÓN/UNIDAD MÍNIMA DE VENTA</b> Cantidad en caja (Ejemplo: bolsa 20u , caja 4u ....)</p> <p>Caja de 10 unidades/Una unidad</p>
	<p><b>PRECIO (€/u.m.v)</b> 4,05 € /unidad</p>

**Nº artículo/Nombre:** 239/ Vaso precipitado F.B. Duran 50 mL.

**Marca:** DURAN

**Referencia:** 211061706

**Proveedor:** Tecnoquim, SL.

	<p><b>DESCRIPCIÓN</b> (Debe incluir las siguientes características técnicas: MATERIAL, CAPACIDAD, RESISTENCIA, COLOR, ESPESOR, Tª MÁX-MIN, ESTERIL- NO ESTERIL, TIPO ENVASADO...)</p> <p>Material: vidrio borosilicato 3.3 Capacidad 50 ml Graduados, DIN 12 331 ISO 3819 Forma baja Autoclavables</p>
<p><b>MEDIDAS</b> Diámetro mm x altura mm: 42 x 60.</p>	<p><b>PRESENTACIÓN/UNIDAD MÍNIMA DE VENTA</b> Cantidad en caja (Ejemplo: bolsa 20u , caja 4u ....)</p> <p>Caja de 10 unidades/Una unidad</p>
	<p><b>PRECIO (€/u.m.v)</b> 3,87 € /unidad</p>

**Nº artículo/Nombre:** 240/ Vaso precipitado F.B. Duran 100 mL.

**Marca:** DURAN

**Referencia:** 211062402

**Proveedor:** Tecnoquim, SL.

	<p><b>DESCRIPCIÓN</b> (Debe incluir las siguientes características técnicas: MATERIAL, CAPACIDAD, RESISTENCIA, COLOR, ESPESOR, Tª MÁX-MIN, ESTERIL- NO ESTERIL, TIPO ENVASADO...)</p> <p>Material: vidrio borosilicato 3.3 Capacidad 100 ml Graduados, DIN 12 331 ISO 3819 Forma baja Autoclavables</p>
<p><b>MEDIDAS</b> Diámetro mm x altura mm: 50 x 70.</p>	<p><b>PRESENTACIÓN/UNIDAD MÍNIMA DE VENTA</b> Cantidad en caja (Ejemplo: bolsa 20u , caja 4u ....) Caja de 10 unidades/Una unidad</p>
	<p><b>PRECIO (€/u.m.v)</b> 3,85 € /unidad</p>

**Nº artículo/Nombre:** 241/ Vaso precipitado F.B. Duran 150 mL.

**Marca:** DURAN

**Referencia:** 211062908

**Proveedor:** Tecnoquim, SL.

	<p><b>DESCRIPCIÓN</b> (Debe incluir las siguientes características técnicas: MATERIAL, CAPACIDAD, RESISTENCIA, COLOR, ESPESOR, Tª MÁX-MIN, ESTERIL- NO ESTERIL, TIPO ENVASADO...)</p> <p>Material: vidrio borosilicato 3.3 Capacidad 150 ml Graduados, DIN 12 331 ISO 3819 Forma baja Autoclavables</p>
<p><b>MEDIDAS</b> Diámetro mm x altura mm: 60 x 80.</p>	<p><b>PRESENTACIÓN/UNIDAD MÍNIMA DE VENTA</b> Cantidad en caja (Ejemplo: bolsa 20u , caja 4u ....)</p> <p>Caja de 10 unidades/Una unidad</p>
	<p><b>PRECIO (€/u.m.v)</b> 4,06 € /unidad</p>

**Nº artículo/Nombre:** 242/ Vaso precipitado F.B. Duran 250 mL.

**Marca:** DURAN

**Referencia:** 211063604

**Proveedor:** Tecnoquim, SL.

	<p><b>DESCRIPCIÓN</b> (Debe incluir las siguientes características técnicas: MATERIAL, CAPACIDAD, RESISTENCIA, COLOR, ESPESOR, Tª MÁX-MIN, ESTERIL- NO ESTERIL, TIPO ENVASADO...)</p> <p>Material: vidrio borosilicato 3.3 Capacidad 250 ml Graduados, DIN 12 331 ISO 3819 Forma baja Autoclavables</p>
<p><b>MEDIDAS</b> Diámetro mm x altura mm: 70 x 95.</p>	<p><b>PRESENTACIÓN/UNIDAD MÍNIMA DE VENTA</b> Cantidad en caja (Ejemplo: bolsa 20u , caja 4u ....) Caja de 10 unidades/Una unidad</p>
	<p><b>PRECIO (€/u.m.v)</b> 4,18 € /unidad</p>

**Nº artículo/Nombre:** 243/ Vaso precipitado F.B. Duran 400 mL.

**Marca:** DURAN

**Referencia:** 211064103

**Proveedor:** Tecnoquim, SL.

	<p><b>DESCRIPCIÓN</b> (Debe incluir las siguientes características técnicas: MATERIAL, CAPACIDAD, RESISTENCIA, COLOR, ESPESOR, Tª MÁX-MIN, ESTERIL- NO ESTERIL, TIPO ENVASADO...)</p> <p>Material: vidrio borosilicato 3.3 Capacidad 400 ml Graduados, DIN 12 331 ISO 3819 Forma baja Autoclavables</p>
<p><b>MEDIDAS</b> Diámetro mm x altura mm: 80 x 110.</p>	<p><b>PRESENTACIÓN/UNIDAD MÍNIMA DE VENTA</b> Cantidad en caja (Ejemplo: bolsa 20u , caja 4u ....)</p> <p>Caja de 10 unidades/Una unidad</p>
	<p><b>PRECIO (€/u.m.v)</b> 4,44 € /unidad</p>

**Nº artículo/Nombre:** 244/ Vaso precipitado F.B. Duran 600 mL.

**Marca:** DURAN

**Referencia:** 211064806

**Proveedor:** Tecnoquim, SL.

	<p><b>DESCRIPCIÓN</b> (Debe incluir las siguientes características técnicas: MATERIAL, CAPACIDAD, RESISTENCIA, COLOR, ESPESOR, Tª MÁX-MIN, ESTERIL- NO ESTERIL, TIPO ENVASADO...)</p> <p>Material: vidrio borosilicato 3.3 Capacidad 600 ml Graduados, DIN 12 331 ISO 3819 Forma baja Autoclavables</p>
<p><b>MEDIDAS</b> Diámetro mm x altura mm: 90 x 125.</p>	<p><b>PRESENTACIÓN/UNIDAD MÍNIMA DE VENTA</b> Cantidad en caja (Ejemplo: bolsa 20u , caja 4u ....) Caja de 10 unidades/Una unidad</p>
	<p><b>PRECIO (€/u.m.v)</b> 6,22 € /unidad</p>



**Nº artículo/Nombre:** 245/ Vaso precipitado F.B. Duran 800 mL.

**Marca:** DURAN

**Referencia:** 211065305

**Proveedor:** Tecnoquim, SL.

	<p><b>DESCRIPCIÓN</b> (Debe incluir las siguientes características técnicas: MATERIAL, CAPACIDAD, RESISTENCIA, COLOR, ESPESOR, Tª MÁX-MIN, ESTERIL- NO ESTERIL, TIPO ENVASADO...)</p> <p>Material: vidrio borosilicato 3.3 Capacidad 800 ml Graduados, DIN 12 331 ISO 3819 Forma baja Autoclavables</p>
<p><b>MEDIDAS</b> Diámetro mm x altura mm: 100 x 135.</p>	<p><b>PRESENTACIÓN/UNIDAD MÍNIMA DE VENTA</b> Cantidad en caja (Ejemplo: bolsa 20u , caja 4u ....) Caja de 1 unidad/Una unidad</p>
	<p><b>PRECIO (€/u.m.v)</b> 8,60 € /unidad</p>

**Nº artículo/Nombre:** 246/ Vaso precipitado F.B. Duran 1000 mL.

**Marca:** DURAN

**Referencia:** 211065408

**Proveedor:** Tecnoquim, SL.

	<p><b>DESCRIPCIÓN</b> (Debe incluir las siguientes características técnicas: MATERIAL, CAPACIDAD, RESISTENCIA, COLOR, ESPESOR, Tª MÁX-MIN, ESTERIL- NO ESTERIL, TIPO ENVASADO...)</p> <p>Material: vidrio borosilicato 3.3 Capacidad 1000 ml Graduados, DIN 12 331 ISO 3819 Forma baja Autoclavables</p>
<p><b>MEDIDAS</b> Diámetro mm x altura mm: 105 x 145.</p>	<p><b>PRESENTACIÓN/UNIDAD MÍNIMA DE VENTA</b> Cantidad en caja (Ejemplo: bolsa 20u , caja 4u ....)</p> <p>Caja de 1 unidad/Una unidad</p>
	<p><b>PRECIO (€/u.m.v)</b> 9,92 € /unidad</p>

**Nº artículo/Nombre:** 247/ Vaso precipitado F.B. Duran 2000 mL.

**Marca:** DURAN

**Referencia:** 211066301

**Proveedor:** Tecnoquim, SL.

	<p><b>DESCRIPCIÓN</b> (Debe incluir las siguientes características técnicas: MATERIAL, CAPACIDAD, RESISTENCIA, COLOR, ESPESOR, Tª MÁX-MIN, ESTERIL- NO ESTERIL, TIPO ENVASADO...)</p> <p>Material: vidrio borosilicato 3.3 Capacidad 2000 ml Graduados, DIN 12 331 ISO 3819 Forma baja Autoclavables</p>
<p><b>MEDIDAS</b> Diámetro mm x altura mm: 132 x 185.</p>	<p><b>PRESENTACIÓN/UNIDAD MÍNIMA DE VENTA</b> Cantidad en caja (Ejemplo: bolsa 20u , caja 4u ....)</p> <p>Caja de 1 unidad/Una unidad</p>
	<p><b>PRECIO (€/u.m.v)</b> 17,32 € /unidad</p>

**Nº artículo/Nombre:** 248/ Vial 2 ml ambar

**Marca:** TQTECH

**Referencia:** 11090520

**Proveedor:** Tecnoquim, SL.



### DESCRIPCIÓN

(Debe incluir las siguientes características técnicas: MATERIAL, CAPACIDAD, RESISTENCIA, COLOR, ESPESOR, Tª MÁX-MIN, ESTERIL- NO ESTERIL, TIPO ENVASADO...)

Material vidrio ámbar  
Capacidad 1,5 ml  
Vial roscado  
Apertura ancha ND9

### MEDIDAS

32 x 11,6 mm.

### PRESENTACIÓN/UNIDAD MÍNIMA DE VENTA

Cantidad en caja (Ejemplo: bolsa 20u , caja 4u ....)

Caja de 100 unidades/Una caja

### PRECIO (€/u.m.v)

15,36 € /caja

**Nº artículo/Nombre:** 249/ Vial 2 ml transparente

**Marca:** TQTECH

**Referencia:** 11090500

**Proveedor:** Tecnoquim, SL.

	<p><b>DESCRIPCIÓN</b> (Debe incluir las siguientes características técnicas: MATERIAL, CAPACIDAD, RESISTENCIA, COLOR, ESPESOR, Tª MÁX-MIN, ESTERIL- NO ESTERIL, TIPO ENVASADO...)</p> <p>Material vidrio claro Capacidad 1,5 ml Vial roscado Apertura ancha ND9</p>
<p><b>MEDIDAS</b> 32 x 11,6 mm.</p>	<p><b>PRESENTACIÓN/UNIDAD MÍNIMA DE VENTA</b> Cantidad en caja (Ejemplo: bolsa 20u , caja 4u ....) Caja de 100 unidades/Una caja</p>
	<p><b>PRECIO (€/u.m.v)</b> 8,84 € /caja</p>

**Nº artículo/Nombre:** 250/ Vial 10 ml transparente

**Marca:** Deltalab

**Referencia:** 900211

**Proveedor:** Tecnoquim, SL.

	<p><b>DESCRIPCIÓN</b> (Debe incluir las siguientes características técnicas: MATERIAL, CAPACIDAD, RESISTENCIA, COLOR, ESPESOR, Tª MÁX-MIN, ESTERIL- NO ESTERIL, TIPO ENVASADO...)</p> <p>Material vidrio borosilicato transparente Capacidad 10 ml Vial roscado Autoclavable Tipo rosca 18-400</p>
<p><b>MEDIDAS</b> 22 x 48 mm.</p>	<p><b>PRESENTACIÓN/UNIDAD MÍNIMA DE VENTA</b> Cantidad en caja (Ejemplo: bolsa 20u , caja 4u ....)</p> <p>Caja de 100 unidades/Una unidad</p>
	<p><b>PRECIO (€/u.m.v)</b> 0,82 € /unidad</p>

**Nº artículo/Nombre:** 251/ Vial 20 ml transparente

**Marca:** Deltalab

**Referencia:** 900220

**Proveedor:** Tecnoquim, SL.

	<p><b>DESCRIPCIÓN</b>                  (Debe incluir las siguientes características técnicas: MATERIAL, CAPACIDAD, RESISTENCIA, COLOR, ESPESOR, Tª MÁX-MIN, ESTERIL- NO ESTERIL, TIPO ENVASADO...)</p> <p>Material vidrio borosilicato transparente                  Capacidad 20 ml                  Vial roscado                  Autoclavable                  Tipo rosca 22-400</p>
<p><b>MEDIDAS</b>                  28 x 65 mm.</p>	<p><b>PRESENTACIÓN/UNIDAD MÍNIMA DE VENTA</b>                  Cantidad en caja (Ejemplo: bolsa 20u , caja 4u ....)                  Caja de 150 unidades/Una unidad</p>
	<p><b>PRECIO (€/u.m.v)</b>                  1,10 € /unidad</p>

**Nº artículo/Nombre:** 252/ Tubos de ensayo vidrio 10x75 mm.

**Marca:** Deltalab

**Referencia:** 801075

**Proveedor:** Tecnoquim, SL.

	<p><b>DESCRIPCIÓN</b> (Debe incluir las siguientes características técnicas: MATERIAL, CAPACIDAD, RESISTENCIA, COLOR, ESPESOR, Tª MÁX-MIN, ESTERIL- NO ESTERIL, TIPO ENVASADO...)</p> <p>Material vidrio soda Capacidad 4 ml Espesor pared 0,60 mm</p>
<p><b>MEDIDAS</b> Ø exterior mm x altura mm: 9,75 x 75.</p>	<p><b>PRESENTACIÓN/UNIDAD MÍNIMA DE VENTA</b> Cantidad en caja (Ejemplo: bolsa 20u , caja 4u ....)</p> <p>Caja de 250 unidades/Una unidad</p>
	<p><b>PRECIO (€/u.m.v)</b> 0,04 € /unidad</p>



**Nº artículo/Nombre:** 253/ Tubo ensayo vidrio 12x100 mm.

**Marca:** Deltalab

**Referencia:** 813100

**Proveedor:** Tecnoquim, SL.



### DESCRIPCIÓN

(Debe incluir las siguientes características técnicas: MATERIAL, CAPACIDAD, RESISTENCIA, COLOR, ESPESOR, Tª MÁX-MIN, ESTERIL- NO ESTERIL, TIPO ENVASADO...)

Material vidrio soda  
Capacidad 10 ml  
Espesor pared 0,60 mm

### MEDIDAS

Ø exterior mm x altura mm: 12,70 x 100.

### PRESENTACIÓN/UNIDAD MÍNIMA DE VENTA

Cantidad en caja (Ejemplo: bolsa 20u , caja 4u ....)

Caja de 250 unidades/Una unidad

### PRECIO (€/u.m.v)

0,06 € /unidad

**Nº artículo/Nombre:** 254/ Tubo ensayo vidrio 13x100 mm.

**Marca:** Deltalab

**Referencia:** 813100

**Proveedor:** Tecnoquim, SL.

	<p><b>DESCRIPCIÓN</b> (Debe incluir las siguientes características técnicas: MATERIAL, CAPACIDAD, RESISTENCIA, COLOR, ESPESOR, Tª MÁX-MIN, ESTERIL- NO ESTERIL, TIPO ENVASADO...)</p> <p>Material vidrio soda Capacidad 10 ml Espesor pared 0,60 mm</p>
<p><b>MEDIDAS</b> Ø exterior mm x altura mm: 12,70 x 100.</p>	<p><b>PRESENTACIÓN/UNIDAD MÍNIMA DE VENTA</b> Cantidad en caja (Ejemplo: bolsa 20u , caja 4u ....)</p> <p>Caja de 250 unidades/Una unidad</p>
	<p><b>PRECIO (€/u.m.v)</b> 0,06 € /unidad</p>

**Nº artículo/Nombre:** 255/ Tubo ensayo vidrio 15x150 mm.

**Marca:** Deltalab

**Referencia:** 816150

**Proveedor:** Tecnoquim, SL.

	<p><b>DESCRIPCIÓN</b> (Debe incluir las siguientes características técnicas: MATERIAL, CAPACIDAD, RESISTENCIA, COLOR, ESPESOR, Tª MÁX-MIN, ESTERIL- NO ESTERIL, TIPO ENVASADO...)</p> <p>Material vidrio soda Capacidad 22 ml Espesor pared 0,70 mm</p>
<p><b>MEDIDAS</b> Ø exterior mm x altura mm: 16,00 x 150.</p>	<p><b>PRESENTACIÓN/UNIDAD MÍNIMA DE VENTA</b> Cantidad en caja (Ejemplo: bolsa 20u , caja 4u ....)</p> <p>Caja de 250 unidades/Una unidad</p>
	<p><b>PRECIO (€/u.m.v)</b> 0,09 € /unidad</p>

**Nº artículo/Nombre:** 256/ Lámpara alcohol (vidrio con mecha y tapa).

**Marca:** SIMAX

**Referencia:** 106.002

**Proveedor:** Tecnoquim, SL.

	<p><b>DESCRIPCIÓN</b> (Debe incluir las siguientes características técnicas: MATERIAL, CAPACIDAD, RESISTENCIA, COLOR, ESPESOR, Tª MÁX-MIN, ESTERIL- NO ESTERIL, TIPO ENVASADO...)</p> <p>Material vidrio soda Capacidad 100 ml</p>
<p><b>MEDIDAS</b></p>	<p><b>PRESENTACIÓN/UNIDAD MÍNIMA DE VENTA</b> Cantidad en caja (Ejemplo: bolsa 20u , caja 4u ....)</p> <p>Caja de 1 unidad/Una unidad</p>
	<p><b>PRECIO (€/u.m.v)</b> 2,57 € /unidad</p>

**Nº artículo/Nombre:** 257/ Frasco lavador 1000 mL.

**Marca:** Deltalab

**Referencia:** 44310000

**Proveedor:** Tecnoquim, SL.

	<p><b>DESCRIPCIÓN</b> (Debe incluir las siguientes características técnicas: MATERIAL, CAPACIDAD, RESISTENCIA, COLOR, ESPESOR, Tª MÁX-MIN, ESTERIL- NO ESTERIL, TIPO ENVASADO...)</p> <p>Material: combinación de polietilenos de alta y baja densidad. Botella y tubo salida color natural translúcido, tapón color azul. Capacidad: 1 litro.</p>
<p><b>MEDIDAS</b> Boca: 30 mm, base: 90 mm, altura: 222 mm.</p>	<p><b>PRESENTACIÓN/UNIDAD MÍNIMA DE VENTA</b> <b>Cantidad en caja</b> (Ejemplo: bolsa 20u , caja 4u ....) Caja de 45 unidades/Una unidad</p>
	<p><b>PRECIO (€/u.m.v)</b> 1,72 € /unidad</p>

**Nº artículo/Nombre:** 258/ Frasco plástico 50ml tapa roscada tipo orina..

**Marca:** Deltalab

**Referencia:** 409502

**Proveedor:** Tecnoquim, SL.

	<p><b>DESCRIPCIÓN</b> (Debe incluir las siguientes características técnicas: MATERIAL, CAPACIDAD, RESISTENCIA, COLOR, ESPESOR, Tª MÁX-MIN, ESTERIL- NO ESTERIL, TIPO ENVASADO...)</p> <p>Material: cuerpo de polipropileno y tapón de polietileno color rojo. Tapón cierre hermético. Capacidad: 60 ml. Aséptico.</p>
<p><b>MEDIDAS</b> Frascos de 60 ml (38x65 mm).</p>	<p><b>PRESENTACIÓN/UNIDAD MÍNIMA DE VENTA</b> <b>Cantidad en caja</b> (Ejemplo: bolsa 20u , caja 4u ....) Caja de 600 unidades/Una unidad</p>
	<p><b>PRECIO (€/u.m.v)</b> 0,09 € /unidad</p>

**Nº artículo/Nombre:** 259/ Frasco plástico 100ml tapa roscada tipo orina.

**Marca:** Deltalab

**Referencia:** 409702

**Proveedor:** Tecnoquim, SL.

	<p><b>DESCRIPCIÓN</b> (Debe incluir las siguientes características técnicas: MATERIAL, CAPACIDAD, RESISTENCIA, COLOR, ESPESOR, Tª MÁX-MIN, ESTERIL- NO ESTERIL, TIPO ENVASADO...)</p> <p>Material: cuerpo de polipropileno y tapón de polietileno color rojo. Tapón cierre hermético. Capacidad: 150 ml. Aséptico.</p>
<p><b>MEDIDAS</b> Frascos de 150 ml (57x73 mm).</p>	<p><b>PRESENTACIÓN/UNIDAD MÍNIMA DE VENTA</b> Cantidad en caja (Ejemplo: bolsa 20u , caja 4u ....)</p> <p>Caja de 450 unidades/Una unidad</p>
	<p><b>PRECIO (€/u.m.v)</b> 0,09 € /unidad</p>

**Nº artículo/Nombre:** 260/ Frasco plástico. 125 mL.

**Marca:** Deltalab

**Referencia:** 202809

**Proveedor:** Tecnoquim, SL.

	<p><b>DESCRIPCIÓN</b> (Debe incluir las siguientes características técnicas: MATERIAL, CAPACIDAD, RESISTENCIA, COLOR, ESPESOR, Tª MÁX-MIN, ESTERIL- NO ESTERIL, TIPO ENVASADO...)</p> <p>Material: cuerpo cilíndrico de polietileno alta densidad. Cuerpo y obturador en color natural translúcido y tapa color negro. Capacidad: 125 ml. No estéril.</p>
<p><b>MEDIDAS</b> Ø interior boca x Ø cuerpo x altura mm: 51 x 60 x 62</p>	<p><b>PRESENTACIÓN/UNIDAD MÍNIMA DE VENTA</b> <b>Cantidad en caja</b> (Ejemplo: bolsa 20u , caja 4u ....)</p> <p>Caja de 200 unidades/Una unidad</p>
	<p><b>PRECIO (€/u.m.v)</b> 0,42 € /unidad</p>



**Nº artículo/Nombre:** 261/ Frasco plástico. 250 mL.

**Marca:** Deltalab

**Referencia:** 202802

**Proveedor:** Tecnoquim, SL.

	<p><b>DESCRIPCIÓN</b> (Debe incluir las siguientes características técnicas: MATERIAL, CAPACIDAD, RESISTENCIA, COLOR, ESPESOR, Tª MÁX-MIN, ESTERIL- NO ESTERIL, TIPO ENVASADO...)</p> <p>Material: cuerpo cilíndrico de polietileno alta densidad. Cuerpo y obturador en color natural translúcido y tapa color negro. Capacidad: 250 ml. No estéril.</p>
<p><b>MEDIDAS</b> Ø interior boca x Ø cuerpo x altura mm: 54 x 67 x 100</p>	<p><b>PRESENTACIÓN/UNIDAD MÍNIMA DE VENTA</b> Cantidad en caja (Ejemplo: bolsa 20u , caja 4u ....)</p> <p>Caja de 125 unidades/Una unidad</p>
	<p><b>PRECIO (€/u.m.v)</b> 0,49 € /unidad</p>

**Nº artículo/Nombre:** 262/ Frasco plástico. 500 mL.

**Marca:** Deltalab

**Referencia:** 202803

**Proveedor:** Tecnoquim, SL.



### DESCRIPCIÓN

(Debe incluir las siguientes características técnicas: MATERIAL, CAPACIDAD, RESISTENCIA, COLOR, ESPESOR, Tª MÁX-MIN, ESTERIL- NO ESTERIL, TIPO ENVASADO...)

Material: cuerpo cilíndrico de polietileno alta densidad.

Cuerpo y obturador en color natural translúcido y tapa color negro.

Capacidad: 500 ml.

No estéril.

### MEDIDAS

Ø interior boca x Ø cuerpo x altura mm: 67 x 80 x 131

### PRESENTACIÓN/UNIDAD MÍNIMA DE VENTA

Cantidad en caja (Ejemplo: bolsa 20u , caja 4u ....)

Caja de 120 unidades/Una unidad

### PRECIO (€/u.m.v)

0,64 € /unidad

**Nº artículo/Nombre:** 263/ Frasco plástico 1000mL boca ancha.

**Marca:** Deltalab

**Referencia:** 202818

**Proveedor:** Tecnoquim, SL.

	<p><b>DESCRIPCIÓN</b> (Debe incluir las siguientes características técnicas: MATERIAL, CAPACIDAD, RESISTENCIA, COLOR, ESPESOR, Tª MÁX-MIN, ESTERIL- NO ESTERIL, TIPO ENVASADO...)</p> <p>Material: cuerpo cilíndrico de polietileno alta densidad. Cuerpo y obturador en color natural translúcido y tapa color negro. Capacidad: 1000 ml. No estéril.</p>
<p><b>MEDIDAS</b> Ø interior boca x Ø cuerpo x altura mm: 86 x 103 x 157</p>	<p><b>PRESENTACIÓN/UNIDAD MÍNIMA DE VENTA</b> Cantidad en caja (Ejemplo: bolsa 20u , caja 4u ....)</p> <p>Caja de 50 unidades/Una unidad</p>
	<p><b>PRECIO (€/u.m.v)</b> 0,87 € /unidad</p>

**Nº artículo/Nombre:** 264/ Frasco plástico estéril 60 mL.

**Marca:** Deltalab

**Referencia:** 409526

**Proveedor:** Tecnoquim, SL.

	<p><b>DESCRIPCIÓN</b>                  (Debe incluir las siguientes características técnicas: MATERIAL, CAPACIDAD, RESISTENCIA, COLOR, ESPESOR, Tª MÁX-MIN, ESTERIL- NO ESTERIL, TIPO ENVASADO...)</p> <p>Material: cuerpo de polipropileno y tapón de polietileno color rojo.                  Tapón cierre hermético.                  Capacidad: 60 ml.                  Estéril.</p>
<p><b>MEDIDAS</b>                  Frascos de 60 ml (38x65 mm).</p>	<p><b>PRESENTACIÓN/UNIDAD MÍNIMA DE VENTA</b>                  Cantidad en caja (Ejemplo: bolsa 20u , caja 4u ....)                  Caja de 750 unidades/Una unidad</p>
	<p><b>PRECIO (€/u.m.v)</b>                  0,34 € /unidad</p>

**Nº artículo/Nombre:** 265/ Frasco plástico estéril 100 mL.

**Marca:** Deltalab

**Referencia:** 409726

**Proveedor:** Tecnoquim, SL.

	<p><b>DESCRIPCIÓN</b> (Debe incluir las siguientes características técnicas: MATERIAL, CAPACIDAD, RESISTENCIA, COLOR, ESPESOR, Tª MÁX-MIN, ESTERIL- NO ESTERIL, TIPO ENVASADO...)</p> <p>Material: cuerpo de polipropileno y tapón de polietileno color rojo. Tapón cierre hermético. Capacidad: 150 ml. Estéril.</p>
<p><b>MEDIDAS</b> Frascos de 150 ml (57x73 mm).</p>	<p><b>PRESENTACIÓN/UNIDAD MÍNIMA DE VENTA</b> Cantidad en caja (Ejemplo: bolsa 20u , caja 4u ....) Caja de 350 unidades/Una unidad</p>
	<p><b>PRECIO (€/u.m.v)</b> 0,46 € /unidad</p>

**Nº artículo/Nombre:** 266/ Frasco plástico estéril 150 mL.

**Marca:** Deltalab

**Referencia:** 409726

**Proveedor:** Tecnoquim, SL.



### DESCRIPCIÓN

(Debe incluir las siguientes características técnicas: MATERIAL, CAPACIDAD, RESISTENCIA, COLOR, ESPESOR, Tª MÁX-MIN, ESTERIL- NO ESTERIL, TIPO ENVASADO...)

Material: cuerpo de polipropileno y tapón de polietileno color rojo.  
Tapón cierre hermético.  
Capacidad: 150 ml.  
Estéril.

### MEDIDAS

Frascos de 150 ml (57x73 mm).

### PRESENTACIÓN/UNIDAD MÍNIMA DE VENTA

Cantidad en caja (Ejemplo: bolsa 20u , caja 4u ....)

Caja de 350 unidades/Una unidad

### PRECIO (€/u.m.v)

0,46 € /unidad

**Nº artículo/Nombre:** 267/ Bidón cilíndrico con grifo 25L

**Marca:** Deltalab

**Referencia:** 19664

**Proveedor:** Tecnoquim, SL.



### DESCRIPCIÓN

(Debe incluir las siguientes características técnicas: MATERIAL, CAPACIDAD, RESISTENCIA, COLOR, ESPESOR, Tª MÁX-MIN, ESTERIL- NO ESTERIL, TIPO ENVASADO...)

Material de polietileno de alta densidad.  
Espesor pared 2 mm.

Resistente a temperaturas inferiores 0 °C.

Capacidad: 25 litros.

### MEDIDAS

∅ boca x ∅ cuerpo x altura en mm: 79,5 x 280 x 565.

### PRESENTACIÓN/UNIDAD MÍNIMA DE VENTA

Cantidad en caja (Ejemplo: bolsa 20u , caja 4u ....)

Caja de 1 unidad/Una unidad

### PRECIO (€/u.m.v)

18,93 € /unidad

**Nº artículo/Nombre:** 268/ Matraz aforado 100 mL

**Marca:** Deltalab

**Referencia:** 191486

**Proveedor:** Tecnoquim, SL.



### DESCRIPCIÓN

(Debe incluir las siguientes características técnicas: MATERIAL, CAPACIDAD, RESISTENCIA, COLOR, ESPESOR, Tª MÁX-MIN, ESTERIL- NO ESTERIL, TIPO ENVASADO...)

Material polipropileno.  
Autoclvable a 121 °C.  
Capacidad: 100 ml.

### MEDIDAS

Altura x Ø base en mm: 100 x 58.  
Cuello NS 14/23.



Cuello superior  
Cuello inferior

**NOTA: Cuello NS:**

La primera medida corresponde al Ø interno del cuello inferior. La segunda medida al Ø interno del cuello superior.

### PRESENTACIÓN/UNIDAD MÍNIMA DE VENTA

Cantidad en caja (Ejemplo: bolsa 20u , caja 4u ....)

Caja de 20 unidades/Una unidad

### PRECIO (€/u.m.v)

6,45 €/unidad



**Nº artículo/Nombre:** 269/ Matraz aforado 250 mL

**Marca:** Deltalab

**Referencia:** 191487

**Proveedor:** Tecnoquim, SL.



## DESCRIPCIÓN

(Debe incluir las siguientes características técnicas: MATERIAL, CAPACIDAD, RESISTENCIA, COLOR, ESPESOR, Tª MÁX-MIN, ESTERIL- NO ESTERIL, TIPO ENVASADO...)

Material polipropileno.  
Autoclvable a 121 °C.  
Capacidad: 250 ml.

## MEDIDAS

Altura x Ø base en mm: 250 x 82.

Cuello NS 19/26.



Cuello superior  
Cuello inferior

**NOTA: Cuello NS:**

La primera medida corresponde al Ø interno del cuello inferior. La segunda medida al Ø interno del cuello superior.

## PRESENTACIÓN/UNIDAD MÍNIMA DE VENTA

Cantidad en caja (Ejemplo: bolsa 20u , caja 4u ....)

Caja de 10 unidades/Una unidad

## PRECIO (€/u.m.v)

7,61 €/unidad

**Nº artículo/Nombre:** 270/ Matraz aforado 500 mL

**Marca:** Deltalab

**Referencia:** 191488

**Proveedor:** Tecnoquim, SL.



### DESCRIPCIÓN

(Debe incluir las siguientes características técnicas: MATERIAL, CAPACIDAD, RESISTENCIA, COLOR, ESPESOR, Tª MÁX-MIN, ESTERIL- NO ESTERIL, TIPO ENVASADO...)

Material polipropileno.  
Autoclvable a 121 °C.  
Capacidad: 500 ml.

### MEDIDAS

Altura x Ø base en mm: 500 x 100.

Cuello NS 19/26.



Cuello superior  
Cuello inferior

**NOTA: Cuello NS:**

La primera medida corresponde al Ø interno del cuello inferior. La segunda medida al Ø interno del cuello superior.

### PRESENTACIÓN/UNIDAD MÍNIMA DE VENTA

Cantidad en caja (Ejemplo: bolsa 20u , caja 4u ....)

Caja de 10 unidades/Una unidad

### PRECIO (€/u.m.v)

8,74 €/unidad

**Nº artículo/Nombre:** 271/ Matraz aforado 1000 mL

**Marca:** Deltalab

**Referencia:** 191489

**Proveedor:** Tecnoquim, SL.



### DESCRIPCIÓN

(Debe incluir las siguientes características técnicas: MATERIAL, CAPACIDAD, RESISTENCIA, COLOR, ESPESOR, Tª MÁX-MIN, ESTERIL- NO ESTERIL, TIPO ENVASADO...)

Material polipropileno.  
Autoclvable a 121 °C.  
Capacidad: 1000 ml.

### MEDIDAS

Altura x Ø base en mm: 1000 x 120.

Cuello NS 19/26.



Cuello superior  
Cuello inferior

**NOTA: Cuello NS:**

La primera medida corresponde al Ø interno del cuello inferior. La segunda medida al Ø interno del cuello superior.

### PRESENTACIÓN/UNIDAD MÍNIMA DE VENTA

Cantidad en caja (Ejemplo: bolsa 20u , caja 4u ....)

Caja de 5 unidades/Una unidad

### PRECIO (€/u.m.v)

11,38 €/unidad

**Nº artículo/Nombre:** 272/ Vaso graduado plástico 250 mL

**Marca:** Deltalab

**Referencia:** 409250

**Proveedor:** Tecnoquim, SL.



### DESCRIPCIÓN

(Debe incluir las siguientes características técnicas: MATERIAL, CAPACIDAD, RESISTENCIA, COLOR, ESPESOR, Tª MÁX-MIN, ESTERIL- NO ESTERIL, TIPO ENVASADO...)

Material polipropileno transparente.  
Autoclvable a 121 °C.  
Capacidad: 250 ml.

### MEDIDAS

∅ base x altura en mm: 71 x 96.

### PRESENTACIÓN/UNIDAD MÍNIMA DE VENTA

Cantidad en caja (Ejemplo: bolsa 20u , caja 4u ....)

Caja de 16 unidades/Una unidad

### PRECIO (€/u.m.v)

1,29 €/unidad

**Nº artículo/Nombre:** 273/ Vaso plástico precipitados 25 mL.

**Marca:** Deltalab

**Referencia:** 409025

**Proveedor:** Tecnoquim, SL.



### DESCRIPCIÓN

(Debe incluir las siguientes características técnicas: MATERIAL, CAPACIDAD, RESISTENCIA, COLOR, ESPESOR, Tª MÁX-MIN, ESTERIL- NO ESTERIL, TIPO ENVASADO...)

Material polipropileno transparente.  
Autoclvable a 121 °C.  
Capacidad: 25 ml.

### MEDIDAS

∅ base x altura en mm: 35 x 50.

### PRESENTACIÓN/UNIDAD MÍNIMA DE VENTA

Cantidad en caja (Ejemplo: bolsa 20u , caja 4u ....)

Caja de 20 unidades/Una unidad

### PRECIO (€/u.m.v)

0,83 €/unidad

**Nº artículo/Nombre:** 273/ Vaso plástico precipitados 50 mL.

**Marca:** Deltalab

**Referencia:** 409050

**Proveedor:** Tecnoquim, SL.

	<p><b>DESCRIPCIÓN</b> (Debe incluir las siguientes características técnicas: MATERIAL, CAPACIDAD, RESISTENCIA, COLOR, ESPESOR, Tª MÁX-MIN, ESTERIL- NO ESTERIL, TIPO ENVASADO...)</p> <p>Material polipropileno transparente. Autoclvable a 121 °C. Capacidad: 50 ml.</p>
<p><b>MEDIDAS</b> Ø base x altura en mm: 42 x 60.</p>	<p><b>PRESENTACIÓN/UNIDAD MÍNIMA DE VENTA</b> Cantidad en caja (Ejemplo: bolsa 20u , caja 4u ....)</p> <p>Caja de 20 unidades/Una unidad</p>
	<p><b>PRECIO (€/u.m.v)</b> 0,90 €/unidad</p>

**Nº artículo/Nombre:** 275/ Vaso plástico precipitados 100 mL.

**Marca:** Deltalab

**Referencia:** 409100

**Proveedor:** Tecnoquim, SL.



### DESCRIPCIÓN

(Debe incluir las siguientes características técnicas: MATERIAL, CAPACIDAD, RESISTENCIA, COLOR, ESPESOR, Tª MÁX-MIN, ESTERIL- NO ESTERIL, TIPO ENVASADO...)

Material polipropileno transparente.  
Autoclvable a 121 °C.  
Capacidad: 100 ml.

### MEDIDAS

∅ base x altura en mm: 53 x 72.

### PRESENTACIÓN/UNIDAD MÍNIMA DE VENTA

Cantidad en caja (Ejemplo: bolsa 20u , caja 4u ....)

Caja de 12 unidades/Una unidad

### PRECIO (€/u.m.v)

1,01 €/unidad

**Nº artículo/Nombre:** 276/ Vaso plástico precipitados 150 mL.

**Marca:** Vitlab

**Referencia:** 609081

**Proveedor:** Tecnoquim, SL.



### DESCRIPCIÓN

(Debe incluir las siguientes características técnicas: MATERIAL, CAPACIDAD, RESISTENCIA, COLOR, ESPESOR, Tª MÁX-MIN, ESTERIL- NO ESTERIL, TIPO ENVASADO...)

Material polipropileno.  
Autoclavable a 121 °C.  
Graduación azul.  
Capacidad: 150 ml.

### MEDIDAS

Ø base x altura en mm: 66 x 80.

### PRESENTACIÓN/UNIDAD MÍNIMA DE VENTA

Cantidad en caja (Ejemplo: bolsa 20u , caja 4u ....)

Caja de 12 unidades/Una unidad

### PRECIO (€/u.m.v)

1,16 €/unidad



**Nº artículo/Nombre:** 277/ Vaso plástico precipitados 250 mL.

**Marca:** Deltalab

**Referencia:** 409250

**Proveedor:** Tecnoquim, SL.



### DESCRIPCIÓN

(Debe incluir las siguientes características técnicas: MATERIAL, CAPACIDAD, RESISTENCIA, COLOR, ESPESOR, Tª MÁX-MIN, ESTERIL- NO ESTERIL, TIPO ENVASADO...)

Material polipropileno transparente.  
Autoclvable a 121 °C.  
Capacidad: 250 ml.

### MEDIDAS

∅ base x altura en mm: 71 x 96.

### PRESENTACIÓN/UNIDAD MÍNIMA DE VENTA

Cantidad en caja (Ejemplo: bolsa 20u , caja 4u ....)

Caja de 16 unidades/Una unidad

### PRECIO (€/u.m.v)

1,29 €/unidad

**Nº artículo/Nombre:** 278/ Vaso plástico precipitados 400 mL.

**Marca:** Vitlab

**Referencia:** 611081

**Proveedor:** Tecnoquim, SL.

	<p><b>DESCRIPCIÓN</b> (Debe incluir las siguientes características técnicas: MATERIAL, CAPACIDAD, RESISTENCIA, COLOR, ESPESOR, Tª MÁX-MIN, ESTERIL- NO ESTERIL, TIPO ENVASADO...)</p> <p>Material polipropileno. Autoclvable a 121 °C. Graduación azul. Capacidad: 400 ml.</p>
<p><b>MEDIDAS</b> Ø base x altura en mm: 87 x111,5.</p>	<p><b>PRESENTACIÓN/UNIDAD MÍNIMA DE VENTA</b> Cantidad en caja (Ejemplo: bolsa 20u , caja 4u ....) Caja de 6 unidades/Una unidad</p>
	<p><b>PRECIO (€/u.m.v)</b> 1,87 €/unidad</p>

**Nº artículo/Nombre:** 279/ Vaso plástico precipitados 600 mL.

**Marca:** Vitlab

**Referencia:** 612081

**Proveedor:** Tecnoquim, SL.

	<p><b>DESCRIPCIÓN</b> (Debe incluir las siguientes características técnicas: MATERIAL, CAPACIDAD, RESISTENCIA, COLOR, ESPESOR, Tª MÁX-MIN, ESTERIL- NO ESTERIL, TIPO ENVASADO...)</p> <p>Material polipropileno. Autoclvable a 121 °C. Graduación azul. Capacidad: 600 ml.</p>
<p><b>MEDIDAS</b> Ø base x altura en mm: 100 x 126,5.</p>	<p><b>PRESENTACIÓN/UNIDAD MÍNIMA DE VENTA</b> Cantidad en caja (Ejemplo: bolsa 20u , caja 4u ....) Caja de 6 unidades/Una unidad</p>
	<p><b>PRECIO (€/u.m.v)</b> 2,07 €/unidad</p>

**Nº artículo/Nombre:** 280/ Vaso plástico precipitados 1000 mL.

**Marca:** Deltalab

**Referencia:** 491000

**Proveedor:** Tecnoquim, SL.



### DESCRIPCIÓN

(Debe incluir las siguientes características técnicas: MATERIAL, CAPACIDAD, RESISTENCIA, COLOR, ESPESOR, Tª MÁX-MIN, ESTERIL- NO ESTERIL, TIPO ENVASADO...)

Material polipropileno transparente.  
Autoclvable a 121 °C.  
Capacidad: 1000 ml.

### MEDIDAS

Ø base x altura en mm: 110 x 149.

### PRESENTACIÓN/UNIDAD MÍNIMA DE VENTA

Cantidad en caja (Ejemplo: bolsa 20u , caja 4u ....)

Caja de 4 unidades/Una unidad

### PRECIO (€/u.m.v)

4,05 €/unidad

**Nº artículo/Nombre:** 281/ Vaso plástico precipitados 2000 mL.

**Marca:** Deltalab

**Referencia:** 492000

**Proveedor:** Tecnoquim, SL.



### DESCRIPCIÓN

(Debe incluir las siguientes características técnicas: MATERIAL, CAPACIDAD, RESISTENCIA, COLOR, ESPESOR, Tª MÁX-MIN, ESTERIL- NO ESTERIL, TIPO ENVASADO...)

Material polipropileno transparente.  
Autoclvable a 121 °C.  
Capacidad: 2000 ml.

### MEDIDAS

Ø base x altura en mm: 135 x 184.

### PRESENTACIÓN/UNIDAD MÍNIMA DE VENTA

Cantidad en caja (Ejemplo: bolsa 20u , caja 4u ....)

Caja de 4 unidades/Una unidad

### PRECIO (€/u.m.v)

5,71 €/unidad

**Nº artículo/Nombre:** 282/ Matraz Erlenmeyer 250 ml

**Marca:** DELTALAB

**Referencia:** 191462

**Proveedor:** Tecnoquim, SL

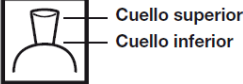
	<p><b>DESCRIPCIÓN</b> (Debe incluir las siguientes características técnicas: MATERIAL, CAPACIDAD, RESISTENCIA, COLOR, ESPESOR, Tª MÁX-MIN, ESTERIL- NO ESTERIL, TIPO ENVASADO...)</p> <p><b>Material Polipropileno</b></p> <p><b>Autoclavable 121C</b></p> <p><b>Graduación 25 ml</b></p> <p><b>Capacidad 250 ml</b></p>
<p><b>MEDIDAS</b> Cuello N/S 19/26</p>  <p><b>NOTA: Cuello NS:</b> La primera medida corresponde al Ø interno del cuello inferior. La segunda medida al Ø interno del cuello superior.</p>	<p><b>PRESENTACIÓN/UNIDAD MÍNIMA DE VENTA</b> <b>Cantidad en caja (Ejemplo: bolsa 20u , caja 4u ....)</b></p> <p>CAJA 1 UNIDAD / UNA UNIDAD</p>
	<p><b>PRECIO (€/u.m.v)</b> 2,73 €/UNIDAD</p>

**Nº artículo/Nombre:** 283/ Matraz Erlenmeyer 500 ml

**Marca:** DELTALAB

**Referencia:** 191463

**Proveedor:** Tecnoquim, SL

	<p><b>DESCRIPCIÓN</b>                  (Debe incluir las siguientes características técnicas: MATERIAL, CAPACIDAD, RESISTENCIA, COLOR, ESPESOR, Tª MÁX-MIN, ESTERIL- NO ESTERIL, TIPO ENVASADO...)</p> <p><b>Material Polipropileno</b></p> <p><b>Autoclavable 121C</b></p> <p><b>Graduación 50 ml</b></p> <p><b>Capacidad 500 ml</b></p>
<p><b>MEDIDAS</b>                  Cuello N/S 24/29</p>  <p><b>NOTA: Cuello NS:</b>                  La primera medida corresponde al Ø interno del cuello inferior. La segunda medida al Ø interno del cuello superior.</p>	<p><b>PRESENTACIÓN/UNIDAD MÍNIMA DE VENTA</b>  <b>Cantidad en caja (Ejemplo: bolsa 20u , caja 4u ....)</b></p> <p>CAJA 1 UNIDAD / UNA UNIDAD</p>
	<p><b>PRECIO (€/u.m.v)</b>                  4,39 €/UNIDAD</p>

**Nº artículo/Nombre:** 284/ Matraz Erlenmeyer 1000 ml

**Marca:** DELTALAB

**Referencia:** 191464

**Proveedor:** Tecnoquim, SL

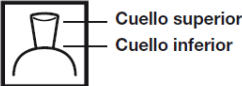
	<p><b>DESCRIPCIÓN</b>                  (Debe incluir las siguientes características técnicas: MATERIAL, CAPACIDAD, RESISTENCIA, COLOR, ESPESOR, Tª MÁX-MIN, ESTERIL- NO ESTERIL, TIPO ENVASADO...)</p> <p><b>Material Polipropileno</b></p> <p><b>Autoclavable 121C</b></p> <p><b>Graduación 50 ml</b></p> <p><b>Capacidad 1000 ml</b></p>
<p><b>MEDIDAS</b>                  Cuello N/S 29/32</p>  <p><b>NOTA: Cuello NS:</b>                  La primera medida corresponde al Ø interno del cuello inferior. La segunda medida al Ø interno del cuello superior.</p>	<p><b>PRESENTACIÓN/UNIDAD MÍNIMA DE VENTA</b>                  Cantidad en caja (Ejemplo: bolsa 20u , caja 4u ....)</p> <p>CAJA 1 UNIDAD / UNA UNIDAD</p>
	<p><b>PRECIO (€/u.m.v)</b>                  6,62 €/UNIDAD</p>



**Nº artículo/Nombre:** 285/ Probeta graduada 25 mL.

**Marca:** DELTALAB

**Referencia:** 408025

**Proveedor:** Tecnoquim, SL



### DESCRIPCIÓN

(Debe incluir las siguientes características técnicas: MATERIAL, CAPACIDAD, RESISTENCIA, COLOR, ESPESOR, Tª MÁX-MIN, ESTERIL- NO ESTERIL, TIPO ENVASADO...)

**Material Polipropileno**

**Autoclavable 121C**

**Graduación 5 ml**

**Capacidad 25 ml**

### MEDIDAS

Díámetro x altura mm: 19 x 195

### PRESENTACIÓN/UNIDAD MÍNIMA DE VENTA

Cantidad en caja (Ejemplo: bolsa 20u , caja 4u ....)

CAJA 30 UNIDADES / UNA UNIDAD

### PRECIO (€/u.m.v)

2,09 €/UNIDAD

**Nº artículo/Nombre:** 286/ Probeta graduada 50 mL.

**Marca:** DELTALAB

**Referencia:** 408050

**Proveedor:** Tecnoquim, SL



### DESCRIPCIÓN

(Debe incluir las siguientes características técnicas: MATERIAL, CAPACIDAD, RESISTENCIA, COLOR, ESPESOR, Tª MÁX-MIN, ESTERIL- NO ESTERIL, TIPO ENVASADO...)

**Material Polipropileno**

**Autoclavable 121C**

**Graduación 10 ml**

**Capacidad 50 ml**

### MEDIDAS

Diámetro x altura mm: 26 x 200

### PRESENTACIÓN/UNIDAD MÍNIMA DE VENTA

**Cantidad en caja** (Ejemplo: bolsa 20u , caja 4u ....)

CAJA 30 UNIDADES / UNA UNIDAD

### PRECIO (€/u.m.v)

2,23 €/UNIDAD

**Nº artículo/Nombre:** 287/ Probeta graduada 100 mL.

**Marca:** DELTALAB

**Referencia:** 408100

**Proveedor:** Tecnoquim, SL



### DESCRIPCIÓN

(Debe incluir las siguientes características técnicas: MATERIAL, CAPACIDAD, RESISTENCIA, COLOR, ESPESOR, Tª MÁX-MIN, ESTERIL- NO ESTERIL, TIPO ENVASADO...)

**Material Polipropileno**

**Autoclavable 121C**

**Graduación 10 ml**

**Capacidad 100 ml**

### MEDIDAS

Diámetro x altura mm: 31 x 250

### PRESENTACIÓN/UNIDAD MÍNIMA DE VENTA

Cantidad en caja (Ejemplo: bolsa 20u , caja 4u ....)

CAJA 30 UNIDAD ES/ UNA UNIDAD

### PRECIO (€/u.m.v)

2,54 €/UNIDAD

**Nº artículo/Nombre:** 288/ Probeta graduada 250 mL.

**Marca:** DELTALAB

**Referencia:** 408250

**Proveedor:** Tecnoquim, SL



### DESCRIPCIÓN

(Debe incluir las siguientes características técnicas: MATERIAL, CAPACIDAD, RESISTENCIA, COLOR, ESPESOR, Tª MÁX-MIN, ESTERIL- NO ESTERIL, TIPO ENVASADO...)

**Material Polipropileno**

**Autoclavable 121C**

**Graduación 20 ml**

**Capacidad 250 ml**

### MEDIDAS

Diámetro x altura mm: 41 x 315.

### PRESENTACIÓN/UNIDAD MÍNIMA DE VENTA

**Cantidad en caja** (Ejemplo: bolsa 20u , caja 4u ....)

CAJA 12 UNIDADES/ UNA UNIDAD

### PRECIO (€/u.m.v)

3,28 €/UNIDAD

**Nº artículo/Nombre:** 289/ Probeta graduada 500 mL.

**Marca:** DELTALAB

**Referencia:** 408500

**Proveedor:** Tecnoquim, SL



### DESCRIPCIÓN

(Debe incluir las siguientes características técnicas: MATERIAL, CAPACIDAD, RESISTENCIA, COLOR, ESPESOR, Tª MÁX-MIN, ESTERIL- NO ESTERIL, TIPO ENVASADO...)

**Material Polipropileno**

**Autoclavable 121C**

**Graduación 50 ml**

**Capacidad 500 ml**

### MEDIDAS

Diámetro x altura mm: 56 x 360.

### PRESENTACIÓN/UNIDAD MÍNIMA DE VENTA

Cantidad en caja (Ejemplo: bolsa 20u , caja 4u ....)

CAJA 12 UNIDADES/ UNA UNIDAD

### PRECIO (€/u.m.v)

4,61 €/UNIDAD

**Nº artículo/Nombre:** 290/ Probeta graduada 1000 mL.

**Marca:** DELTALAB

**Referencia:** 481000

**Proveedor:** Tecnoquim, SL



### DESCRIPCIÓN

(Debe incluir las siguientes características técnicas: MATERIAL, CAPACIDAD, RESISTENCIA, COLOR, ESPESOR, Tª MÁX-MIN, ESTERIL- NO ESTERIL, TIPO ENVASADO...)

**Material Polipropileno**

**Autoclavable 121C**

**Graduación 100 ml**

**Capacidad 1000 ml**

### MEDIDAS

Diámetro x altura mm: 66 x 440.

### PRESENTACIÓN/UNIDAD MÍNIMA DE VENTA

Cantidad en caja (Ejemplo: bolsa 20u , caja 4u ....)

CAJA 6 UNIDADES/ UNA UNIDAD

### PRECIO (€/u.m.v)

7,39 €/UNIDAD

**Nº artículo/Nombre:** 291/ Probeta graduada 2000 mL.

**Marca:** DELTALAB

**Referencia:** 482000

**Proveedor:** Tecnoquim, SL



### DESCRIPCIÓN

(Debe incluir las siguientes características técnicas: MATERIAL, CAPACIDAD, RESISTENCIA, COLOR, ESPESOR, Tª MÁX-MIN, ESTERIL- NO ESTERIL, TIPO ENVASADO...)

**Material Polipropileno**

**Autoclavable 121C**

**Graduación 200 ml**

**Capacidad 2000 ml**

### MEDIDAS

Diámetro x altura mm: 80 x 530.

### PRESENTACIÓN/UNIDAD MÍNIMA DE VENTA

Cantidad en caja (Ejemplo: bolsa 20u , caja 4u ....)

CAJA 6 UNIDADES/ UNA UNIDAD

### PRECIO (€/u.m.v)

16,26 €/UNIDAD

**Nº artículo/Nombre:** 292/ Pipetas Pasteur 1 mL. Plástico

**Marca:** DELTALAB

**Referencia:** 200003

**Proveedor:** Tecnoquim, SL

	<p><b>DESCRIPCIÓN</b> (Debe incluir las siguientes características técnicas: MATERIAL, CAPACIDAD, RESISTENCIA, COLOR, ESPESOR, Tª MÁX-MIN, ESTERIL- NO ESTERIL, TIPO ENVASADO...)</p> <p><b>Material Polietileno transparente</b></p> <p><b>No estéril</b></p> <p><b>Graduado hasta 1 ml</b></p> <p><b>Capacidad 5 ml</b></p>
<p><b>MEDIDAS</b> Longitud mm x diámetro caña mm: 154 x 5.</p>	<p><b>PRESENTACIÓN/UNIDAD MÍNIMA DE VENTA</b> <b>Cantidad en caja (Ejemplo: bolsa 20u , caja 4u ....)</b></p> <p>CAJA 500 UNIDADES/ CAJA</p>
	<p><b>PRECIO (€/u.m.v)</b> 10,00 €/CAJA</p>



**Nº artículo/Nombre:** 293/ Pipetas Pasteur 3 mL. Plástico

**Marca:** DELTALAB

**Referencia:** 200006

**Proveedor:** Tecnoquim, SL

	<p><b>DESCRIPCIÓN</b> (Debe incluir las siguientes características técnicas: MATERIAL, CAPACIDAD, RESISTENCIA, COLOR, ESPESOR, Tª MÁX-MIN, ESTERIL- NO ESTERIL, TIPO ENVASADO...)</p> <p><b>Material Polietileno transparente</b></p> <p><b>No estéril</b></p> <p><b>Graduado hasta 3 ml</b></p> <p><b>Capacidad 7 ml</b></p>
<p><b>MEDIDAS</b> Longitud mm x diámetro caña mm: 154 x 7,8.</p>	<p><b>PRESENTACIÓN/UNIDAD MÍNIMA DE VENTA</b> <b>Cantidad en caja (Ejemplo: bolsa 20u , caja 4u ....)</b></p> <p>CAJA 500 UNIDADES/ CAJA</p>
	<p><b>PRECIO (€/u.m.v)</b> 10,00 €/CAJA</p>

**Nº artículo/Nombre:** 294/ Embudo PP para análisis 50 mm

**Marca:** DELTALAB

**Referencia:** 19147

**Proveedor:** Tecnoquim, SL

	<p><b>DESCRIPCIÓN</b> (Debe incluir las siguientes características técnicas: MATERIAL, CAPACIDAD, RESISTENCIA, COLOR, ESPESOR, Tª MÁX-MIN, ESTERIL- NO ESTERIL, TIPO ENVASADO...)</p> <p><b>Material Polipropileno</b></p> <p><b>Autoclavable a 121 °C</b></p> <p><b>Angulo 60 °</b></p>
<p><b>MEDIDAS</b> Díam. boca mm x diám. cuello mm x longitud cuello mm x longitud total mm : 45 x 5 x 43 x 79.</p>	<p><b>PRESENTACIÓN/UNIDAD MÍNIMA DE VENTA</b> <b>Cantidad en caja (Ejemplo: bolsa 20u , caja 4u ....)</b></p> <p>CAJA 20 UNIDADES/ UNIDAD</p>
	<p><b>PRECIO (€/u.m.v)</b> 1,00 €/UNIDAD</p>

**Nº artículo/Nombre:** 295/ Embudo PP para análisis 75 mm

**Marca:** DELTALAB

**Referencia:** 19150

**Proveedor:** Tecnoquim, SL



### DESCRIPCIÓN

(Debe incluir las siguientes características técnicas: MATERIAL, CAPACIDAD, RESISTENCIA, COLOR, ESPESOR, Tª MÁX-MIN, ESTERIL- NO ESTERIL, TIPO ENVASADO...)

**Material Polipropileno**

**Autoclavable a 121 °C**

**Angulo 60 °**

### MEDIDAS

Diám. boca mm x diám. cuello mm x longitud cuello mm x longitud total mm : 80 x 10 x 70 x 132.

### PRESENTACIÓN/UNIDAD MÍNIMA DE VENTA

**Cantidad en caja** (Ejemplo: bolsa 20u , caja 4u ....)

CAJA 20 UNIDADES/ UNIDAD

### PRECIO (€/u.m.v)

2,20 €/UNIDAD

**Nº artículo/Nombre:** 296/ Embudo Buchner 110mm

**Marca:** DELTALAB

**Referencia:** 19442

**Proveedor:** Tecnoquim, SL

	<p><b>DESCRIPCIÓN</b> (Debe incluir las siguientes características técnicas: MATERIAL, CAPACIDAD, RESISTENCIA, COLOR, ESPESOR, Tº MÁX-MIN, ESTERIL- NO ESTERIL, TIPO ENVASADO...)</p> <p><b>Material Polipropileno</b></p> <p><b>Autoclavable</b></p> <p><b>Resistente a la corrosión y al calor</b></p> <p><b>Desmontable</b></p> <p><b>Capacidad 810 ml</b></p>
<p><b>MEDIDAS</b> Díam. filtro mm x diám. Sup. mm x diám. inf. mm x poro mm : 110 x 30,1 x 22,6 x 2.</p>	<p><b>PRESENTACIÓN/UNIDAD MÍNIMA DE VENTA</b> <b>Cantidad en caja (Ejemplo: bolsa 20u , caja 4u ....)</b></p> <p>CAJA 1 UNIDAD/ UNIDAD</p>
	<p><b>PRECIO (€/u.m.v)</b> 16,45 €/UNIDAD</p>

**Nº artículo/Nombre:** 297/ Pipetas desechables estériles 5 ml

**Marca:** DELTALAB

**Referencia:** 900034

**Proveedor:** Tecnoquim, SL



## DESCRIPCIÓN

(Debe incluir las siguientes características técnicas: MATERIAL, CAPACIDAD, RESISTENCIA, COLOR, ESPESOR, Tª MÁX-MIN, ESTERIL- NO ESTERIL, TIPO ENVASADO...)

**Material Poliestireno**

**Esterilizadas por radiación**

**Graduaciones en color negro**

**Libres de DNAsa y RNAsa**

**Capacidad 5 ml**

**Bolsa unitaria**

## MEDIDAS

Escala ml; capacidad total ml: 0/4; 8

## PRESENTACIÓN/UNIDAD MÍNIMA DE VENTA

**Cantidad en caja** (Ejemplo: bolsa 20u , caja 4u ....)

CAJA de 250 unidades/ caja

## PRECIO (€/u.m.v)

57,50 €/caja

**Nº artículo/Nombre:** 298/ Pipetas desechables estériles 10 ml

**Marca:** DELTALAB

**Referencia:** 900036

**Proveedor:** Tecnoquim, SL

	<p><b>DESCRIPCIÓN</b> (Debe incluir las siguientes características técnicas: MATERIAL, CAPACIDAD, RESISTENCIA, COLOR, ESPESOR, Tª MÁX-MIN, ESTERIL- NO ESTERIL, TIPO ENVASADO...)</p> <p><b>Material Poliestireno</b></p> <p><b>Esterilizadas por radiación</b></p> <p><b>Graduaciones en color negro</b></p> <p><b>Libres de DNAsa y RNAsa</b></p> <p><b>Capacidad 10 ml</b></p> <p><b>Bolsa unitaria</b></p>
<p><b>MEDIDAS</b> Escala ml; capacidad total ml: 0/9; 13.</p>	<p><b>PRESENTACIÓN/UNIDAD MÍNIMA DE VENTA</b> <b>Cantidad en caja</b> (Ejemplo: bolsa 20u , caja 4u ....)</p> <p>CAJA de 200 unidades/ caja</p>
	<p><b>PRECIO (€/u.m.v)</b> 36,00 €/caja</p>

**Nº artículo/Nombre:** 299/ Tubo 15 mL. PP redondo.

**Marca:** DELTALAB

**Referencia:** 400705

**Proveedor:** Tecnoquim, SL

	<p><b>DESCRIPCIÓN</b> (Debe incluir las siguientes características técnicas: MATERIAL, CAPACIDAD, RESISTENCIA, COLOR, ESPESOR, Tª MÁX-MIN, ESTERIL- NO ESTERIL, TIPO ENVASADO...)</p> <p><b>Material Polipropileno</b></p> <p><b>Autoclavables a 121 °C</b></p> <p><b>Capacidad 10 ml</b></p>
<p><b>MEDIDAS</b> Dimensiones mm: 16 x 100.</p>	<p><b>PRESENTACIÓN/UNIDAD MÍNIMA DE VENTA</b> <b>Cantidad en caja</b> (Ejemplo: bolsa 20u , caja 4u ....)</p> <p>Bolsa de 500 unidades/ unidad</p>
	<p><b>PRECIO (€/u.m.v)</b> 0,13 €/unidad</p>

**Nº artículo/Nombre:** 300/ Tubo 15 mL. PP cónico.

**Marca:** DELTALAB

**Referencia:** 429910

**Proveedor:** Tecnoquim, SL

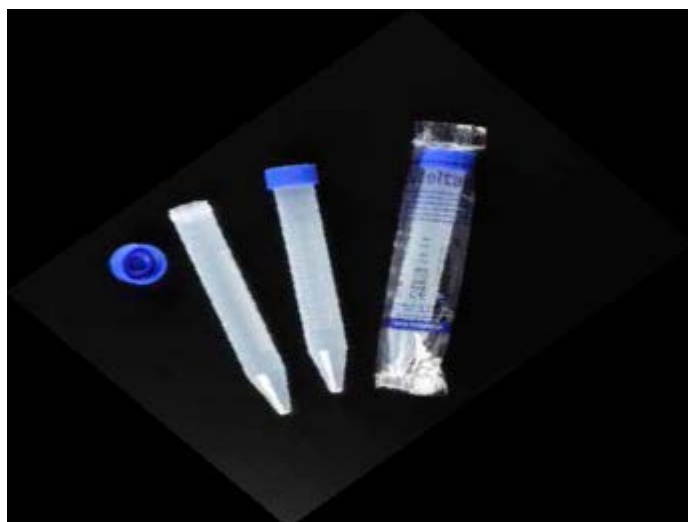

### DESCRIPCIÓN

(Debe incluir las siguientes características técnicas: MATERIAL, CAPACIDAD, RESISTENCIA, COLOR, ESPESOR, Tª MÁX-MIN, ESTERIL- NO ESTERIL, TIPO ENVASADO...)

**Material Polipropileno**

**Autoclavables a 121 °C**

**Capacidad 15 ml**

**No estéril**

### MEDIDAS

Diám. interno tubo mm x diám. externo tubo mm x longitud con tapón mm: 14,35 x 17 x 120.

### PRESENTACIÓN/UNIDAD MÍNIMA DE VENTA

**Cantidad en caja** (Ejemplo: bolsa 20u , caja 4u ....)

Caja de de 500 unidades/ unidad

### PRECIO (€/u.m.v)

0,08 €/unidad



**Nº artículo/Nombre:** 301/ Tubo 15 mL. PP faldón.

**Marca:** DELTALAB

**Referencia:** 401403

**Proveedor:** Tecnoquim, SL



## DESCRIPCIÓN

(Debe incluir las siguientes características técnicas: MATERIAL, CAPACIDAD, RESISTENCIA, COLOR, ESPESOR, Tª MÁX-MIN, ESTERIL- NO ESTERIL, TIPO ENVASADO...)

**Material Polipropileno**

**Autoclavables a 121 °C**

**Capacidad 12 ml**

**No estéril**

**Resistencia a la centrifugación: 15000 xg**

## MEDIDAS

Díam. externo tubo mm x longitud con tapón mm: 16,2 x 102,9.

## PRESENTACIÓN/UNIDAD MÍNIMA DE VENTA

**Cantidad en caja** (Ejemplo: bolsa 20u , caja 4u ....)

Bolsa de 250 unidades/ unidad

## PRECIO (€/u.m.v)

0,13 €/unidad

**Nº artículo/Nombre:** 302/ Tubo 15 mL. PP redondo estéril.

**Marca:** DELTALAB

**Referencia:** 401402

**Proveedor:** Tecnoquim, SL

	<p><b>DESCRIPCIÓN</b> (Debe incluir las siguientes características técnicas: MATERIAL, CAPACIDAD, RESISTENCIA, COLOR, ESPESOR, Tª MÁX-MIN, ESTERIL- NO ESTERIL, TIPO ENVASADO...)</p> <p><b>Material Polipropileno</b></p> <p><b>Autoclavables a 121 °C</b></p> <p><b>Capacidad 12 ml</b></p> <p><b>Estéril por óxido de etileno</b></p> <p><b>Resistencia a la centrifugación: 15000 xg</b></p>
<p><b>MEDIDAS</b> Díam. externo tubo mm x longitud con tapón mm: 16,2 x 102,9.</p>	<p><b>PRESENTACIÓN/UNIDAD MÍNIMA DE VENTA</b> <b>Cantidad en caja (Ejemplo: bolsa 20u , caja 4u ....)</b></p> <p>Bolsa de 250 unidades/ unidad</p>
	<p><b>PRECIO (€/u.m.v)</b> 0,23 €/unidad</p>

**Nº artículo/Nombre:** 303/ Tubo 15 mL. PP cónico estéril.

**Marca:** DELTALAB

**Referencia:** 429946

**Proveedor:** Tecnoquim, SL



### DESCRIPCIÓN

(Debe incluir las siguientes características técnicas: MATERIAL, CAPACIDAD, RESISTENCIA, COLOR, ESPESOR, Tª MÁX-MIN, ESTÉRIL- NO ESTÉRIL, TIPO ENVASADO...)

**Material Polipropileno**

**Autoclavables a 121 °C**

**Capacidad 15 ml**

**Estéril por radiación**

**Resistencia a la centrifugación: 5000 xg**

### MEDIDAS

Diám. interno tubo mm x diám. externo tubo mm x longitud con tapón mm: 14,35 x 17 x 120.

### PRESENTACIÓN/UNIDAD MÍNIMA DE VENTA

**Cantidad en caja (Ejemplo: bolsa 20u , caja 4u ....)**

Caja de 500 unidades/ unidad

### PRECIO (€/u.m.v)

0,13 €/unidad

**Nº artículo/Nombre:** 304/ Tubo 15 mL. PP faldón estéril.

**Marca:** DELTALAB

**Referencia:** 401402

**Proveedor:** Tecnoquim, SL

	<p><b>DESCRIPCIÓN</b>                  (Debe incluir las siguientes características técnicas: MATERIAL, CAPACIDAD, RESISTENCIA, COLOR, ESPESOR, Tª MÁX-MIN, ESTERIL- NO ESTERIL, TIPO ENVASADO...)</p> <p><b>Material Polipropileno</b></p> <p><b>Autoclavables a 121 °C</b></p> <p><b>Capacidad 12 ml</b></p> <p><b>Estéril por óxido de etileno</b></p> <p><b>Resistencia a la centrifugación: 15000 xg</b></p>
<p><b>MEDIDAS</b>                  Díam. externo tubo mm x longitud con tapón mm: 16,2 x 102,9.</p>	<p><b>PRESENTACIÓN/UNIDAD MÍNIMA DE VENTA</b>  <b>Cantidad en caja (Ejemplo: bolsa 20u , caja 4u ....)</b></p> <p>Bolsa de 250 unidades/ unidad</p>
	<p><b>PRECIO (€/u.m.v)</b>                  0,23 €/unidad</p>

**Nº artículo/Nombre:** 305/ Tubo 50 mL. PP redondo.

**Marca:** KARTELL

**Referencia:** BGD017

**Proveedor:** Tecnoquim, SL

	<p><b>DESCRIPCIÓN</b> (Debe incluir las siguientes características técnicas: MATERIAL, CAPACIDAD, RESISTENCIA, COLOR, ESPESOR, Tª MÁX-MIN, ESTERIL- NO ESTERIL, TIPO ENVASADO...)</p> <p><b>Material Polipropileno</b></p> <p><b>Autoclavables a 121 °C</b></p> <p><b>Capacidad 48 ml</b></p>
<p><b>MEDIDAS</b> Díam. externo tubo mm x longitud mm: 30 x 104.</p>	<p><b>PRESENTACIÓN/UNIDAD MÍNIMA DE VENTA</b> <b>Cantidad en caja (Ejemplo: bolsa 20u , caja 4u ....)</b></p> <p>Caja de 25 unidades/ unidad</p>
	<p><b>PRECIO (€/u.m.v)</b> 0,23 €/unidad</p>

**Nº artículo/Nombre:** 306/ Tubo 50 mL. PP cónico.

**Marca:** Deltalab

**Referencia:** 429900

**Proveedor:** Tecnoquim, SL



## DESCRIPCIÓN

(Debe incluir las siguientes características técnicas: MATERIAL, CAPACIDAD, RESISTENCIA, COLOR, ESPESOR, Tª MÁX-MIN, ESTERIL- NO ESTERIL, TIPO ENVASADO...)

**Material Polipropileno**

**Autoclavables a 121 °C**

**Capacidad 50 ml**

**Resistencia a la centrifugación: 12000 xg**

## MEDIDAS

Díam. externo tubo mm x longitud con tapón: 29,5 x 117,5.

## PRESENTACIÓN/UNIDAD MÍNIMA DE VENTA

**Cantidad en caja (Ejemplo: bolsa 20u , caja 4u ....)**

Caja de 500 unidades/ unidad

## PRECIO (€/u.m.v)

0,10 €/unidad

**Nº artículo/Nombre:** 307/ Tubo 50 mL. PP faldón.

**Marca:** Deltalab

**Referencia:** 429901

**Proveedor:** Tecnoquim, SL



## DESCRIPCIÓN

(Debe incluir las siguientes características técnicas: MATERIAL, CAPACIDAD, RESISTENCIA, COLOR, ESPESOR, Tª MÁX-MIN, ESTERIL- NO ESTERIL, TIPO ENVASADO...)

**Material Polipropileno**

**Autoclavables a 121 °C**

**Capacidad 50 ml**

**Resistencia a la centrifugación: 12000 xg**

## MEDIDAS

Díam. externo tubo mm x longitud con tapón: 29,5 x 117,5.

## PRESENTACIÓN/UNIDAD MÍNIMA DE VENTA

**Cantidad en caja (Ejemplo: bolsa 20u , caja 4u ....)**

Caja de 500 unidades/ unidad

## PRECIO (€/u.m.v)

0,10 €/unidad

**Nº artículo/Nombre:** 309/ Tubo 50 mL. PP cónico estéril.

**Marca:** Deltalab

**Referencia:** 429926

**Proveedor:** Tecnoquim, SL



## DESCRIPCIÓN

(Debe incluir las siguientes características técnicas: MATERIAL, CAPACIDAD, RESISTENCIA, COLOR, ESPESOR, Tª MÁX-MIN, ESTÉRIL- NO ESTÉRIL, TIPO ENVASADO...)

**Material Polipropileno**

**Autoclavables a 121 °C**

**Capacidad 50 ml**

**Resistencia a la centrifugación: 7000 xg**

**Estéril por radiación, bolsa unitaria**

## MEDIDAS

Díam. externo tubo mm x longitud con tapón: 29,5 x 117,5.

## PRESENTACIÓN/UNIDAD MÍNIMA DE VENTA

**Cantidad en caja** (Ejemplo: bolsa 20u , caja 4u ....)

Caja de 500 unidades/ unidad

## PRECIO (€/u.m.v)

0,14 €/unidad



**Nº artículo/Nombre:** 310/ Tubo 50 mL. PP faldón estéril.

**Marca:** Deltalab

**Referencia:** 429927

**Proveedor:** Tecnoquim, SL

	<p><b>DESCRIPCIÓN</b> (Debe incluir las siguientes características técnicas: MATERIAL, CAPACIDAD, RESISTENCIA, COLOR, ESPESOR, Tª MÁX-MIN, ESTERIL- NO ESTERIL, TIPO ENVASADO...)</p> <p><b>Material Polipropileno</b></p> <p><b>Autoclavables a 121 °C</b></p> <p><b>Capacidad 50 ml</b></p> <p><b>Resistencia a la centrifugación: 7000 xg</b></p> <p><b>Estéril por radiación, bolsa unitaria</b></p>
<p><b>MEDIDAS</b> Díam. externo tubo mm x longitud con tapón: 29,5 x 117,5.</p>	<p><b>PRESENTACIÓN/UNIDAD MÍNIMA DE VENTA</b> <b>Cantidad en caja</b> (Ejemplo: bolsa 20u , caja 4u ....)</p> <p>Caja de 500 unidades/ unidad</p>
	<p><b>PRECIO (€/u.m.v)</b> 0,14 €/unidad</p>

**Nº artículo/Nombre:** 311/ Tubo tipo eppendorf. 0,7 mL.

**Marca:** Deltalab

**Referencia:** 900117

**Proveedor:** Tecnoquim, SL

	<p><b>DESCRIPCIÓN</b> (Debe incluir las siguientes características técnicas: MATERIAL, CAPACIDAD, RESISTENCIA, COLOR, ESPESOR, Tª MÁX-MIN, ESTERIL- NO ESTERIL, TIPO ENVASADO...)</p> <p><b>Material Polipropileno</b></p> <p><b>Autoclavables a 121 °C</b></p> <p><b>Capacidad 0,5 ml</b></p> <p><b>Resistencia a la centrifugación: 11000 xg</b></p> <p><b>Resisten de – 10 °C a 130 °C</b></p>
<p><b>MEDIDAS</b> Díam. externo tubo mm x altura tapado mm: 7,50 x 31,25.</p>	<p><b>PRESENTACIÓN/UNIDAD MÍNIMA DE VENTA</b> <b>Cantidad en caja (Ejemplo: bolsa 20u , caja 4u ....)</b></p> <p>Bolsa de 1000 unidades/Bolsa</p>
	<p><b>PRECIO (€/u.m.v)</b> 16,96 €/bolsa</p>

**Nº artículo/Nombre:** 312/ Tubo tipo eppendorf. 1,5 mL.

**Marca:** Deltalab

**Referencia:** 200400P

**Proveedor:** Tecnoquim, SL



## DESCRIPCIÓN

(Debe incluir las siguientes características técnicas: MATERIAL, CAPACIDAD, RESISTENCIA, COLOR, ESPESOR, Tª MÁX-MIN, ESTERIL- NO ESTERIL, TIPO ENVASADO...)

**Material Polipropileno**

**Autoclavables a 121 °C**

**Capacidad 1,5 ml**

**Color natural. Graduado**

**Resistencia a la centrifugación: 12500 xg**

**Resisten de – 10 °C a 130 °C**

## MEDIDAS

Díam. externo tubo mm x altura tapado mm: 10,2 x 39,9.

## PRESENTACIÓN/UNIDAD MÍNIMA DE VENTA

**Cantidad en caja (Ejemplo: bolsa 20u , caja 4u ....)**

Bolsa de 500 unidades/Bolsa

## PRECIO (€/u.m.v)

4,83 €/bolsa

**Nº artículo/Nombre:** 313/ Tubo tipo eppendorf. 2,0 mL.

**Marca:** Deltalab

**Referencia:** 4092.6N

**Proveedor:** Tecnoquim, SL

	<p><b>DESCRIPCIÓN</b> (Debe incluir las siguientes características técnicas: MATERIAL, CAPACIDAD, RESISTENCIA, COLOR, ESPESOR, Tª MÁX-MIN, ESTERIL- NO ESTERIL, TIPO ENVASADO...)</p> <p><b>Material Polipropileno</b></p> <p><b>Autoclavables a 121 °C</b></p> <p><b>Capacidad 2 ml</b></p> <p><b>Libres de RNAsa y DNAsa</b></p> <p><b>Color natural. Graduado cada 100 ul</b></p> <p><b>Resistencia a la centrifugación: 17000 xg</b></p> <p><b>Resisten de – 90 °C a 121 °C</b></p>
<p><b>MEDIDAS</b> Diám. externo tubo mm x altura tapado mm: 11 x 40.</p>	<p><b>PRESENTACIÓN/UNIDAD MÍNIMA DE VENTA</b> <b>Cantidad en caja (Ejemplo: bolsa 20u , caja 4u ....)</b></p> <p>Bolsa de 500 unidades/Bolsa</p>
	<p><b>PRECIO (€/u.m.v)</b> 15,59 €/bolsa</p>

**Nº artículo/Nombre:** 314/ Criotubo 1,5 ml con tapon.

**Marca:** Deltalab

**Referencia:** 409105.1

**Proveedor:** Tecnoquim, SL



### DESCRIPCIÓN

(Debe incluir las siguientes características técnicas: MATERIAL, CAPACIDAD, RESISTENCIA, COLOR, ESPESOR, Tª MÁX-MIN, ESTERIL- NO ESTERIL, TIPO ENVASADO...)

**Material Polipropileno**

**Autoclavables a 121 °C**

**Capacidad 1,2 ml, rosca externa**

**Libres de RNAsa y DNAsa**

**Color natural. Graduado**

**Resistencia a la centrifugación: 17000 xg**

**Resisten hasta -196 °C**

### MEDIDAS

Diám. externo tubo mm x altura tapado mm: 12,5 x 42.

### PRESENTACIÓN/UNIDAD MÍNIMA DE VENTA

**Cantidad en caja (Ejemplo: bolsa 20u , caja 4u ....)**

Caja de 1000 unidades/caja

### PRECIO (€/u.m.v)

80,29 €/bolsa

**Nº artículo/Nombre:** 315/ Criotubo 2 ml con tapón.

**Marca:** Deltalab

**Referencia:** 409106.1

**Proveedor:** Tecnoquim, SL



## DESCRIPCIÓN

(Debe incluir las siguientes características técnicas: MATERIAL, CAPACIDAD, RESISTENCIA, COLOR, ESPESOR, Tª MÁX-MIN, ESTERIL- NO ESTERIL, TIPO ENVASADO...)

**Material Polipropileno**

**Autoclavables a 121 °C**

**Capacidad 2 ml, rosca externa**

**Libres de RNAsa y DNAsa**

**Color natural. Graduado**

**Resistencia a la centrifugación: 17000 xg**

**Resisten hasta -196 °C**

## MEDIDAS

Diám. externo tubo mm x altura tapado mm: 12,5 x 49.

## PRESENTACIÓN/UNIDAD MÍNIMA DE VENTA

**Cantidad en caja (Ejemplo: bolsa 20u , caja 4u ....)**

Caja de 1000 unidades/caja

## PRECIO (€/u.m.v)

80,24 €/bolsa

**Nº artículo/Nombre:** 316/ Criotubo 5 ml.

**Marca:** Deltalab

**Referencia:** 409109

**Proveedor:** Tecnoquim, SL



## DESCRIPCIÓN

(Debe incluir las siguientes características técnicas: MATERIAL, CAPACIDAD, RESISTENCIA, COLOR, ESPESOR, Tª MÁX-MIN, ESTERIL- NO ESTERIL, TIPO ENVASADO...)

**Material Polipropileno**

**Autoclavables a 121 °C**

**Capacidad 5 ml, rosca externa**

**Libres de RNAsa y DNAsa**

**Color natural. Graduado**

**Resistencia a la centrifugación: 17000 xg**

**Resisten hasta -196 °C**

## MEDIDAS

Díam. externo tubo mm x altura tapado mm: 12,5 x 92.

## PRESENTACIÓN/UNIDAD MÍNIMA DE VENTA

**Cantidad en caja (Ejemplo: bolsa 20u , caja 4u ....)**

Caja de 1000 unidades/caja

## PRECIO (€/u.m.v)

90,67 €/bolsa

**Nº artículo/Nombre:** 317/ Tubo PCR 0,2 mL.

**Marca:** Deltalab

**Referencia:**4094.5N

**Proveedor:** Tecnoquim, SL

	<p><b>DESCRIPCIÓN</b>                  (Debe incluir las siguientes características técnicas: MATERIAL, CAPACIDAD, RESISTENCIA, COLOR, ESPESOR, Tª MÁX-MIN, ESTERIL- NO ESTERIL, TIPO ENVASADO...)</p> <p><b>Material Polipropileno</b></p> <p><b>Autoclavables a 121 ºC</b></p> <p><b>Capacidad 0,2 ml</b></p> <p><b>Libres de RNAsa, DNAsa e inhibidores de PCR</b></p> <p><b>Color natural.</b></p>
<p><b>MEDIDAS</b></p>	<p><b>PRESENTACIÓN/UNIDAD MÍNIMA DE VENTA</b>                  Cantidad en caja (Ejemplo: bolsa 20u , caja 4u ....)</p> <p>Caja de 1000 unidades/caja</p>
	<p><b>PRECIO (€/u.m.v)</b>                  42,84 €/caja</p>



**Nº artículo/Nombre:** 318/ Tubo PCR 0,5 mL.

**Marca:** Deltalab

**Referencia:**4094.2N

**Proveedor:** Tecnoquim, SL

	<p><b>DESCRIPCIÓN</b>                  (Debe incluir las siguientes características técnicas: MATERIAL, CAPACIDAD, RESISTENCIA, COLOR, ESPESOR, Tª MÁX-MIN, ESTERIL- NO ESTERIL, TIPO ENVASADO...)</p> <p><b>Material Polipropileno</b></p> <p><b>Autoclavables a 121 °C</b></p> <p><b>Capacidad 0,5 ml. Graduación de 0,1 hasta 0,6 ml.</b></p> <p><b>Libres de RNAsa, DNAsa y pirógenos</b></p> <p><b>Color natural.</b></p>
<p><b>MEDIDAS</b></p>	<p><b>PRESENTACIÓN/UNIDAD MÍNIMA DE VENTA</b>                  Cantidad en caja (Ejemplo: bolsa 20u , caja 4u ....)</p> <p>Caja de 1000 unidades/caja</p>
	<p><b>PRECIO (€/u.m.v)</b>                  45,72 €/caja</p>

**Nº artículo/Nombre:** 319/ Punta diamante 10 microlitros larga.

**Marca:** Deltalab

**Referencia:**301-01

**Proveedor:** Tecnoquim, SL

	<p><b>DESCRIPCIÓN</b> (Debe incluir las siguientes características técnicas: MATERIAL, CAPACIDAD, RESISTENCIA, COLOR, ESPESOR, Tª MÁX-MIN, ESTERIL- NO ESTERIL, TIPO ENVASADO...)</p> <p><b>Material Polipropileno</b></p> <p><b>Autoclavables a 121 °C</b></p> <p><b>Capacidad 10 ul</b></p> <p><b>Color natural.</b></p>
<p><b>MEDIDAS</b></p>	<p><b>PRESENTACIÓN/UNIDAD MÍNIMA DE VENTA</b> <b>Cantidad en caja (Ejemplo: bolsa 20u , caja 4u ....)</b></p> <p>Bolsa de 1000 unidades/bolsa</p>
	<p><b>PRECIO (€/u.m.v)</b> 37,28 €/caja</p>

**Nº artículo/Nombre:** 320/ Punta 10 microlitros corta.

**Marca:** Deltalab

**Referencia:** 200024

**Proveedor:** Tecnoquim, SL

	<p><b>DESCRIPCIÓN</b>                  (Debe incluir las siguientes características técnicas: MATERIAL, CAPACIDAD, RESISTENCIA, COLOR, ESPESOR, Tª MÁX-MIN, ESTERIL- NO ESTERIL, TIPO ENVASADO...)</p> <p><b>Material Polipropileno</b></p> <p><b>Autoclavables a 121 °C</b></p> <p><b>Capacidad 10 ul</b></p> <p><b>Color natural.</b></p>
<p><b>MEDIDAS</b></p>	<p><b>PRESENTACIÓN/UNIDAD MÍNIMA DE VENTA</b>                  Cantidad en caja (Ejemplo: bolsa 20u , caja 4u ....)</p> <p>Bolsa de 1000 unidades/bolsa</p>
	<p><b>PRECIO (€/u.m.v)</b>                  9,28 €/bolsa</p>

**Nº artículo/Nombre:** 321/ Punta amarilla universal 200 microlitros.

**Marca:** Deltalab

**Referencia:** 200016

**Proveedor:** Tecnoquim, SL

	<p><b>DESCRIPCIÓN</b> (Debe incluir las siguientes características técnicas: MATERIAL, CAPACIDAD, RESISTENCIA, COLOR, ESPESOR, Tª MÁX-MIN, ESTERIL- NO ESTERIL, TIPO ENVASADO...)</p> <p><b>Material Polipropileno</b></p> <p><b>Autoclavables a 121 °C</b></p> <p><b>Capacidad 200 ul</b></p> <p><b>Color amarillo</b></p>
<p><b>MEDIDAS</b></p>	<p><b>PRESENTACIÓN/UNIDAD MÍNIMA DE VENTA</b> <b>Cantidad en caja (Ejemplo: bolsa 20u , caja 4u ....)</b></p> <p>Bolsa de 1000 unidades/bolsa</p>
	<p><b>PRECIO (€/u.m.v)</b> 3,95 €/bolsa</p>

**Nº artículo/Nombre:** 322/ Punta azul universal 1 mL.

**Marca:** Deltalab

**Referencia:** 200080.1

**Proveedor:** Tecnoquim, SL



### DESCRIPCIÓN

(Debe incluir las siguientes características técnicas: MATERIAL, CAPACIDAD, RESISTENCIA, COLOR, ESPESOR, Tª MÁX-MIN, ESTERIL- NO ESTERIL, TIPO ENVASADO...)

**Material Polipropileno**

**Autoclavables a 121 °C**

**Capacidad 1000 ul**

**Color azul**

### MEDIDAS

### PRESENTACIÓN/UNIDAD MÍNIMA DE VENTA

**Cantidad en caja** (Ejemplo: bolsa 20u , caja 4u ....)

Bolsa de 1000 unidades/bolsa

### PRECIO (€/u.m.v)

14,32 €/bolsa

**Nº artículo/Nombre:** 323/ Punta macro universal 5 mL.

**Marca:** Deltalab

**Referencia:** 831-312

**Proveedor:** Tecnoquim, SL

	<p><b>DESCRIPCIÓN</b> (Debe incluir las siguientes características técnicas: MATERIAL, CAPACIDAD, RESISTENCIA, COLOR, ESPESOR, Tª MÁX-MIN, ESTERIL- NO ESTERIL, TIPO ENVASADO...)</p> <p><b>Material Polipropileno</b></p> <p><b>Autoclavables a 121 °C</b></p> <p><b>Capacidad 5 ml</b></p> <p><b>Color natural</b></p>
<p><b>MEDIDAS</b></p>	<p><b>PRESENTACIÓN/UNIDAD MÍNIMA DE VENTA</b> Cantidad en caja (Ejemplo: bolsa 20u , caja 4u ....)</p> <p>Bolsa de 250 unidades/bolsa</p>
	<p><b>PRECIO (€/u.m.v)</b> 27,58 €/bolsa</p>

**Nº artículo/Nombre:** 324/ Punta universal 10 mL.

**Marca:** Deltalab

**Referencia:** 200015

**Proveedor:** Tecnoquim, SL

	<p><b>DESCRIPCIÓN</b> (Debe incluir las siguientes características técnicas: MATERIAL, CAPACIDAD, RESISTENCIA, COLOR, ESPESOR, Tª MÁX-MIN, ESTERIL- NO ESTERIL, TIPO ENVASADO...)</p> <p><b>Material Polipropileno</b></p> <p><b>Autoclavables a 121 °C</b></p> <p><b>Capacidad 10 ml</b></p> <p><b>Color natural</b></p>
<p><b>MEDIDAS</b></p>	<p><b>PRESENTACIÓN/UNIDAD MÍNIMA DE VENTA</b> <b>Cantidad en caja</b> (Ejemplo: bolsa 20u , caja 4u ....)</p> <p>Bolsa de 100 unidades/bolsa</p>
	<p><b>PRECIO (€/u.m.v)</b> 12,19 €/bolsa</p>





**Nº artículo/Nombre:** 325/ Punta 10 microlitros con filtro.

**Marca:** Deltalab

**Referencia:** 326-19

**Proveedor:** Tecnoquim, SL

	<p><b>DESCRIPCIÓN</b>                  (Debe incluir las siguientes características técnicas: MATERIAL, CAPACIDAD, RESISTENCIA, COLOR, ESPESOR, Tª MÁX-MIN, ESTERIL- NO ESTERIL, TIPO ENVASADO...)</p> <p><b>Material Polipropileno</b></p> <p><b>Autoclavables a 121 °C</b></p> <p><b>Capacidad 10 ul</b></p> <p><b>Color natural con filtro</b></p>
<p><b>MEDIDAS</b></p>	<p><b>PRESENTACIÓN/UNIDAD MÍNIMA DE VENTA</b>                  Cantidad en caja (Ejemplo: bolsa 20u , caja 4u ....)</p> <p>Bolsa de 1000 unidades/bolsa</p>
	<p><b>PRECIO (€/u.m.v)</b>                  77,05 €/bolsa</p>

**Nº artículo/Nombre:** 326/ Punta 100 microlitros con filtro.

**Marca:** Deltalab

**Referencia:** 327-23

**Proveedor:** Tecnoquim, SL

	<p><b>DESCRIPCIÓN</b> (Debe incluir las siguientes características técnicas: MATERIAL, CAPACIDAD, RESISTENCIA, COLOR, ESPESOR, Tª MÁX-MIN, ESTERIL- NO ESTERIL, TIPO ENVASADO...)</p> <p><b>Material Polipropileno</b></p> <p><b>Autoclavables a 121 °C</b></p> <p><b>Capacidad 100 ul</b></p> <p><b>Color natural con filtro</b></p>
<p><b>MEDIDAS</b></p>	<p><b>PRESENTACIÓN/UNIDAD MÍNIMA DE VENTA</b> Cantidad en caja (Ejemplo: bolsa 20u , caja 4u ....)</p> <p>Bolsa de 1000 unidades/bolsa</p>
	<p><b>PRECIO (€/u.m.v)</b> 77,05 €/bolsa</p>

**Nº artículo/Nombre:** 327/ Punta 200 microlitros con filtro.

**Marca:** Deltalab

**Referencia:** 327-34

**Proveedor:** Tecnoquim, SL

	<p><b>DESCRIPCIÓN</b> (Debe incluir las siguientes características técnicas: MATERIAL, CAPACIDAD, RESISTENCIA, COLOR, ESPESOR, Tª MÁX-MIN, ESTERIL- NO ESTERIL, TIPO ENVASADO...)</p> <p><b>Material Polipropileno</b></p> <p><b>Autoclavables a 121 °C</b></p> <p><b>Capacidad 200 ul</b></p> <p><b>Color natural con filtro</b></p>
<p><b>MEDIDAS</b></p>	<p><b>PRESENTACIÓN/UNIDAD MÍNIMA DE VENTA</b> Cantidad en caja (Ejemplo: bolsa 20u , caja 4u ....)</p> <p>Bolsa de 1000 unidades/bolsa</p>
	<p><b>PRECIO (€/u.m.v)</b> 77,05 €/bolsa</p>

**Nº artículo/Nombre:** 328/ Punta 1 mL con filtro.

**Marca:** Deltalab

**Referencia:** 327-30

**Proveedor:** Tecnoquim, SL

	<p><b>DESCRIPCIÓN</b> (Debe incluir las siguientes características técnicas: MATERIAL, CAPACIDAD, RESISTENCIA, COLOR, ESPESOR, Tª MÁX-MIN, ESTERIL- NO ESTERIL, TIPO ENVASADO...)</p> <p><b>Material Polipropileno</b></p> <p><b>Autoclavables a 121 °C</b></p> <p><b>Capacidad 1000 ul</b></p> <p><b>Color natural con filtro</b></p>
<p><b>MEDIDAS</b></p>	<p><b>PRESENTACIÓN/UNIDAD MÍNIMA DE VENTA</b> <b>Cantidad en caja (Ejemplo: bolsa 20u , caja 4u ....)</b></p> <p>Bolsa de 1000 unidades/bolsa</p>
	<p><b>PRECIO (€/u.m.v)</b> 77,15 €/bolsa</p>

**Nº artículo/Nombre:** 329/ Placas de Petri estériles en grupo 47mm

**Marca:** Deltalab

**Referencia:** 200201.B

**Proveedor:** Tecnoquim, SL

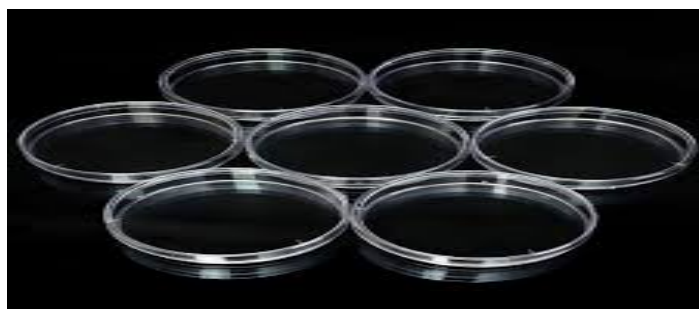

### DESCRIPCIÓN

(Debe incluir las siguientes características técnicas: MATERIAL, CAPACIDAD, RESISTENCIA, COLOR, ESPESOR, Tª MÁX-MIN, ESTERIL- NO ESTERIL, TIPO ENVASADO...)

**Material Poliestireno**

**Estéril por radiación**

**Envasadas en bolsa de 15 unidades**

### MEDIDAS

Díámetro 55 mm; altura 14 mm.

### PRESENTACIÓN/UNIDAD MÍNIMA DE VENTA

**Cantidad en caja** (Ejemplo: bolsa 20u , caja 4u ....)

Caja de 1200 unidades/ una caja

### PRECIO (€/u.m.v)

50,40 €/caja

**Nº artículo/Nombre:** 330/ Placas de Petri esteriles en grupo 90 mm h 16,2mm

**Marca:** Deltalab

**Referencia:** 200209

**Proveedor:** Tecnoquim, SL

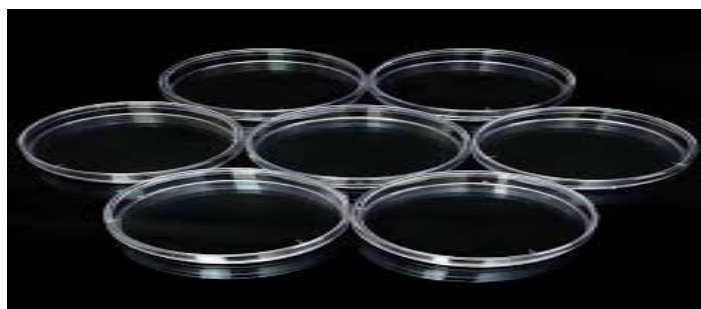

### DESCRIPCIÓN

(Debe incluir las siguientes características técnicas: MATERIAL, CAPACIDAD, RESISTENCIA, COLOR, ESPESOR, Tª MÁX-MIN, ESTERIL- NO ESTERIL, TIPO ENVASADO...)

**Material Poliestireno**

**Estéril por radiación**

**Envasadas en bolsa de 20 unidades**

### MEDIDAS

Diámetro 90 mm; altura 14 mm.

### PRESENTACIÓN/UNIDAD MÍNIMA DE VENTA

**Cantidad en caja** (Ejemplo: bolsa 20u , caja 4u ....)

Caja de 500 unidades/una caja

### PRECIO (€/u.m.v)

50,13 €/caja

**Nº artículo/Nombre:** 331/ Microplacas estériles 96 pocillos transparentes

**Marca:** Deltalab

**Referencia:** 900011

**Proveedor:** Tecnoquim, SL

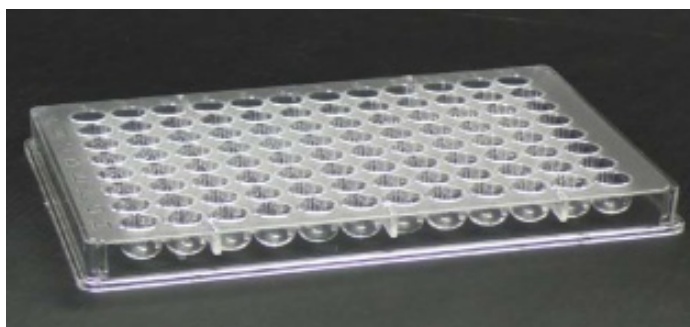

## DESCRIPCIÓN

(Debe incluir las siguientes características técnicas: MATERIAL, CAPACIDAD, RESISTENCIA, COLOR, ESPESOR, Tª MÁX-MIN, ESTERIL- NO ESTERIL, TIPO ENVASADO...)

**Material Poliestireno transparente**

**Estéril por radiación**

**Envasadas en bolsa unitaria**

**Placa fondo plano**

## MEDIDAS

Volumen aproximado de los pocillos: 404 ul.

## PRESENTACIÓN/UNIDAD MÍNIMA DE VENTA

**Cantidad en caja** (Ejemplo: bolsa 20u , caja 4u ....)

Caja de 50 unidades/una caja

## PRECIO (€/u.m.v)

84,00 €/caja

**Nº artículo/Nombre:** 1 / Celulosa industrial, 2 capas 25 cm x 500 mtr

**Marca:** Zambú

**Referencia:** 794

**Proveedor:** Equilabo



### DESCRIPCIÓN

(Debe incluir las siguientes características técnicas: MATERIAL, CAPACIDAD, RESISTENCIA, COLOR, ESPESOR, Tª MÁX-MIN, ESTERIL- NO ESTERIL, TIPO ENVASADO...)

Material: celulosa 100% pasta virgen

2 capas

Haga clic aquí para escribir texto.

Haga clic aquí para escribir texto.

Haga clic aquí para escribir texto.

Haga clic aquí para escribir texto.

Haga clic aquí para escribir texto.

### MEDIDAS

Ancho: 25 cm, largo: 500 mts

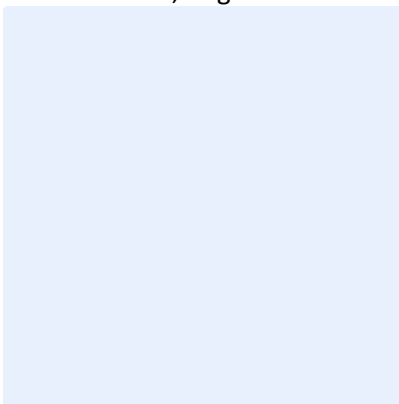

### PRESENTACIÓN/UNIDAD MÍNIMA DE VENTA

Cantidad en caja (Ejemplo: bolsa 20u , caja 4u ....)

1 rollo

### PRECIO (€/u.m.v)

7,200€ / 1 rollo





**Nº artículo/Nombre:** 2 / Papel aluminio 30 cm x 60 mtr. industrial

**Marca:** Zambú

**Referencia:** 1058

**Proveedor:** Equilabo

	<p><b>DESCRIPCIÓN</b> (Debe incluir las siguientes características técnicas: MATERIAL, CAPACIDAD, RESISTENCIA, COLOR, ESPESOR, Tª MÁX-MIN, ESTERIL- NO ESTERIL, TIPO ENVASADO...)</p> <p>Material: aluminio</p> <p>Espesor: 30 µ</p> <p>Envase: caja de cartón con sierra de corte</p> <p>Haga clic aquí para escribir texto.</p> <p>Haga clic aquí para escribir texto.</p> <p>Haga clic aquí para escribir texto.</p> <p>Haga clic aquí para escribir texto.</p>
<p><b>MEDIDAS</b> Ancho: 30 cm, largo: 60 mtr</p> 	<p><b>PRESENTACIÓN/UNIDAD MÍNIMA DE VENTA</b> Cantidad en caja (Ejemplo: bolsa 20u , caja 4u ....)</p> <p>1 unidad</p>
	<p><b>PRECIO (€/u.m.v)</b> 14,820€ / 1 unidad</p>

**Nº artículo/Nombre:** 3 / Rollo film transparente industrial 30 cm x 300 mts

**Marca:** Zambú

**Referencia:** 5438

**Proveedor:** Equilabo



### DESCRIPCIÓN

(Debe incluir las siguientes características técnicas: MATERIAL, CAPACIDAD, RESISTENCIA, COLOR, ESPESOR, Tª MÁX-MIN, ESTERIL- NO ESTERIL, TIPO ENVASADO...)

Material: polietileno adhesivo

Color: transparente

Haga clic aquí para escribir texto.

Haga clic aquí para escribir texto.

Haga clic aquí para escribir texto.

Haga clic aquí para escribir texto.

Haga clic aquí para escribir texto.

### MEDIDAS

Ancho: 30 cm, Largo: 300 mts

### PRESENTACIÓN/UNIDAD MÍNIMA DE VENTA

Cantidad en caja (Ejemplo: bolsa 20u , caja 4u ....)

1 unidad

### PRECIO (€/u.m.v)

16,300€ / 1 unidad

**Nº artículo/Nombre:** 4 / Papel indicador de pH (rollo 5mts)

**Marca:** Labbox

**Referencia:** URPH-002-001

**Proveedor:** Equilabo

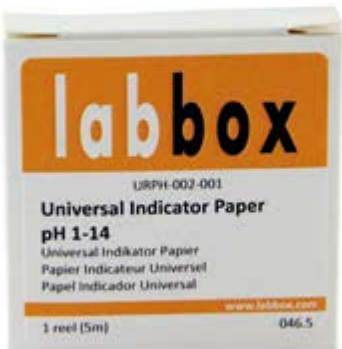
 <p>The image shows a white rectangular box for Labbox Universal Indicator Paper. The top half of the box is orange with the 'labbox' logo in white. Below the logo, the text reads: 'URPH-002-001', 'Universal Indicator Paper', 'pH 1-14', 'Universal Indikator Papier', 'Papier Indicateur Universel', 'Papel Indicador Universal', 'www.labbox.com', '1 reel (5m)', and '046.5'.</p>	<p><b>DESCRIPCIÓN</b> (Debe incluir las siguientes características técnicas: MATERIAL, CAPACIDAD, RESISTENCIA, COLOR, ESPESOR, Tª MÁX-MIN, ESTERIL- NO ESTERIL, TIPO ENVASADO...)</p> <p><b>Envasado:</b> dispensador de plástico con una escala de color impresa en intervalos de 1 unidad de pH</p> <p><b>Rango de medida:</b> pH1-14</p> <p>Haga clic aquí para escribir texto.</p> <p>Haga clic aquí para escribir texto.</p> <p>Haga clic aquí para escribir texto.</p> <p>Haga clic aquí para escribir texto.</p> <p>Haga clic aquí para escribir texto.</p>
<p><b>MEDIDAS</b> 5 mts (longitud), 7mm (ancho)</p> <div style="background-color: #e0f0ff; width: 100px; height: 80px; margin-top: 10px;"></div>	<p><b>PRESENTACIÓN/UNIDAD MÍNIMA DE VENTA</b> <b>Cantidad en caja</b> (Ejemplo: bolsa 20u , caja 4u ....)</p> <p>Caja 1 unidad</p>
	<p><b>PRECIO (€/u.m.v)</b> 5,660€ / unidad</p>

**Nº artículo/Nombre:** 5 / Tiras indicadoras de pH 1-14 intervalo 0.5-1

**Marca:** Labbox

**Referencia:** CSPH-002-001

**Proveedor:** Equilabo

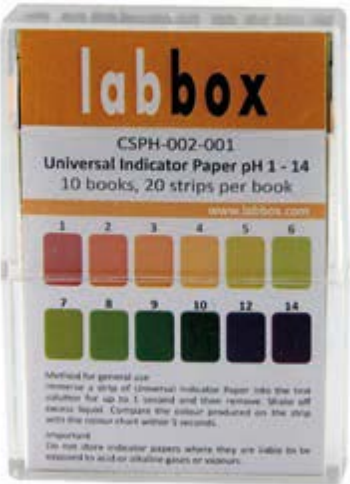
	<p><b>DESCRIPCIÓN</b> (Debe incluir las siguientes características técnicas: MATERIAL, CAPACIDAD, RESISTENCIA, COLOR, ESPESOR, Tª MÁX-MIN, ESTERIL- NO ESTERIL, TIPO ENVASADO...)</p> <p>Envase: caja de plástico con una escala de color impresa para comparación</p> <p>Rango: pH 1 - pH 14 a intervalo de 1 pH</p> <p>Haga clic aquí para escribir texto.</p> <p>Haga clic aquí para escribir texto.</p> <p>Haga clic aquí para escribir texto.</p> <p>Haga clic aquí para escribir texto.</p> <p>Haga clic aquí para escribir texto.</p>
<p><b>MEDIDAS</b> Haga clic aquí para escribir texto y debajo inserte un esquema con las medidas</p> <div style="background-color: #e0f0ff; height: 80px; width: 100%;"></div>	<p><b>PRESENTACIÓN/UNIDAD MÍNIMA DE VENTA</b> Cantidad en caja (Ejemplo: bolsa 20u , caja 4u ....)</p> <p>Caja de 200 tiras</p>
	<p><b>PRECIO (€/u.m.v)</b> 4,700€ / Caja</p>

**Nº artículo/Nombre:** 6 / Resma papel filtro 42x52 cm (60gr x m2)

**Marca:** Filter-Lab

**Referencia:** 1510-4252

**Proveedor:** Equilabo



## DESCRIPCIÓN

(Debe incluir las siguientes características técnicas: MATERIAL, CAPACIDAD, RESISTENCIA, COLOR, ESPESOR, Tª MÁX-MIN, ESTERIL- NO ESTERIL, TIPO ENVASADO...)

Material: papel

Fabricados especialmente para la absorción de líquidos y salpicaduras

Haga clic aquí para escribir texto.

Haga clic aquí para escribir texto.

Haga clic aquí para escribir texto.

Haga clic aquí para escribir texto.

Haga clic aquí para escribir texto.

## MEDIDAS

Ancho: 42 cm, Largo: 52 cm

## PRESENTACIÓN/UNIDAD MÍNIMA DE VENTA

Cantidad en caja (Ejemplo: bolsa 20u , caja 4u ....)

Paquete 500 unidades

## PRECIO (€/u.m.v)

21,410€ / Paquete 500 unidades

**Nº artículo/Nombre:** 7 / Resma papel filtro 42x52 cm (73gr x m2)

**Marca:** Filter-Lab

**Referencia:** 1305-4252

**Proveedor:** Equilabo



## DESCRIPCIÓN

(Debe incluir las siguientes características técnicas: MATERIAL, CAPACIDAD, RESISTENCIA, COLOR, ESPESOR, Tª MÁX-MIN, ESTERIL- NO ESTERIL, TIPO ENVASADO...)

Material: papel

Fabricados especialmente para la absorción de líquidos y salpicaduras

Haga clic aquí para escribir texto.

Haga clic aquí para escribir texto.

Haga clic aquí para escribir texto.

Haga clic aquí para escribir texto.

Haga clic aquí para escribir texto.

## MEDIDAS

Ancho: 42 cm, Largo: 52 cm

## PRESENTACIÓN/UNIDAD MÍNIMA DE VENTA

Cantidad en caja (Ejemplo: bolsa 20u , caja 4u ....)

Paquete 500 unidades

## PRECIO (€/u.m.v)

32,780€ / Paquete 500 unidades

**Nº artículo/Nombre:** 8 / Soporte celulosa industrial PIE

**Marca:** Zambú

**Referencia:** 798

**Proveedor:** Equilabo

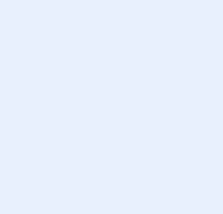
 <p>zambuonline.com</p>	<p><b>DESCRIPCIÓN</b> (Debe incluir las siguientes características técnicas: MATERIAL, CAPACIDAD, RESISTENCIA, COLOR, ESPESOR, Tª MÁX-MIN, ESTERIL- NO ESTERIL, TIPO ENVASADO...)</p> <p>Material: epoxi</p> <p>Formato tripode</p> <p>Incluye sierra de corte para la celulosa</p> <p>Haga clic aquí para escribir texto.</p> <p>Haga clic aquí para escribir texto.</p> <p>Haga clic aquí para escribir texto.</p> <p>Haga clic aquí para escribir texto.</p>
<p><b>MEDIDAS</b> Haga clic aquí para escribir texto y debajo inserte un esquema con las medidas</p> 	<p><b>PRESENTACIÓN/UNIDAD MÍNIMA DE VENTA</b> Cantidad en caja (Ejemplo: bolsa 20u , caja 4u ....)</p> <p>1 unidad</p>
	<p><b>PRECIO (€/u.m.v)</b> 15,630€ / 1 unidad</p>



**Nº artículo/Nombre:** 9 / Papel parafilm 10 cm x 38 mts

**Marca:** Brand

**Referencia:** 701605

**Proveedor:** Equilabo



## DESCRIPCIÓN

(Debe incluir las siguientes características técnicas: MATERIAL, CAPACIDAD, RESISTENCIA, COLOR, ESPESOR, Tª MÁX-MIN, ESTERIL- NO ESTERIL, TIPO ENVASADO...)

Material: poliolefinas y ceras de parafina

Puede estirar hasta un 200% y se amolda también a formas y superficies irregulares

Cumple las exigencias generales de la FDA mientras se utilice a temperaturas inferiores a 55 °C y siempre que se cumplan las GMP (Good Manufacturing Practice)

Haga clic aquí para escribir texto.

Haga clic aquí para escribir texto.

Haga clic aquí para escribir texto.

Haga clic aquí para escribir texto.

## MEDIDAS

Ancho: 100 mm, Longitud: 38 mts

## PRESENTACIÓN/UNIDAD MÍNIMA DE VENTA

Cantidad en caja (Ejemplo: bolsa 20u , caja 4u ....)

1 unidad (rollo)

## PRECIO (€/u.m.v)

17,000€ / 1 unidad (rollo)

**Nº artículo/Nombre:** 11 / Algodón hidrófilo rollo 1 Kg

**Marca:** Texpol

**Referencia:** Haga clic aquí para escribir texto.

**Proveedor:** Equilabo



## DESCRIPCIÓN

(Debe incluir las siguientes características técnicas: MATERIAL, CAPACIDAD, RESISTENCIA, COLOR, ESPESOR, Tª MÁX-MIN, ESTERIL- NO ESTERIL, TIPO ENVASADO...)

Material: algodón hidrófilo 100%

Blanqueado sin cloro

Fabricado según norma farmacopea europea

Haga clic aquí para escribir texto.

Haga clic aquí para escribir texto.

Haga clic aquí para escribir texto.

Haga clic aquí para escribir texto.

## MEDIDAS

Haga clic aquí para escribir texto y debajo inserte un esquema con las medidas

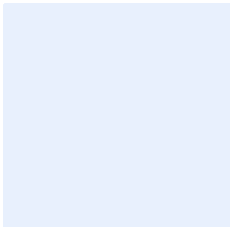

## PRESENTACIÓN/UNIDAD MÍNIMA DE VENTA

Cantidad en caja (Ejemplo: bolsa 20u , caja 4u ....)

1 rollo (1Kg)

## PRECIO (€/u.m.v)

6,800€ / 1 rollo (1 Kg)

**Nº artículo/Nombre:** 12 / Bolsa plástico estéril 10 cm

**Marca:** Deltalab

**Referencia:** 200341

**Proveedor:** Equilabo



### DESCRIPCIÓN

(Debe incluir las siguientes características técnicas: MATERIAL, CAPACIDAD, RESISTENCIA, COLOR, ESPESOR, Tª MÁX-MIN, ESTERIL- NO ESTERIL, TIPO ENVASADO...)

Material: polietileno de baja densidad

Color: transparente

Cierre hermético mediante varillas metálicas

Aptas para uso alimentario

Capacidad: 210 ml

Espesor: 76µ

[Haga clic aquí para escribir texto.](#)

### MEDIDAS

Ancho: 9.5 cm, largo: 18 cm

### PRESENTACIÓN/UNIDAD MÍNIMA DE VENTA

Cantidad en caja (Ejemplo: bolsa 20u , caja 4u ....)

Caja 50 unidades

### PRECIO (€/u.m.v)

11,800€ / caja 50 unidades

**Nº artículo/Nombre:** 13 / Bolsa plástico estéril 20 cm

**Marca:** Deltalab

**Referencia:** 200329

**Proveedor:** Equilabo



### DESCRIPCIÓN

(Debe incluir las siguientes características técnicas: MATERIAL, CAPACIDAD, RESISTENCIA, COLOR, ESPESOR, Tª MÁX-MIN, ESTERIL- NO ESTERIL, TIPO ENVASADO...)

Material: polietileno de baja densidad

Color: transparente

Cierre hermético mediante varillas metálicas

Aptas para uso alimentario

Capacidad: 540 ml

Espesor: 64µ

[Haga clic aquí para escribir texto.](#)

### MEDIDAS

Ancho: 11.5 cm, largo: 23 cm

### PRESENTACIÓN/UNIDAD MÍNIMA DE VENTA

Cantidad en caja (Ejemplo: bolsa 20u , caja 4u ....)

Caja 50 unidades

### PRECIO (€/u.m.v)

12,900€ / caja 50 unidades

**Nº artículo/Nombre:** 14 / Bolsa autoclave 60x75 cm 121°C

**Marca:** Deltalab

**Referencia:** 200312

**Proveedor:** Equilabo



## DESCRIPCIÓN

(Debe incluir las siguientes características técnicas: MATERIAL, CAPACIDAD, RESISTENCIA, COLOR, ESPESOR, Tª MÁX-MIN, ESTERIL- NO ESTERIL, TIPO ENVASADO...)

Espesor: 40μ

Para el autoclave la bolsa no debe cerrarse herméticamente

Serigrafiadas con el símbolo de peligrosidad e instrucciones de uso en cinco idiomas

Haga clic aquí para escribir texto.

Haga clic aquí para escribir texto.

Haga clic aquí para escribir texto.

Haga clic aquí para escribir texto.

## MEDIDAS

Ancho: 60mm, Alto: 75mm

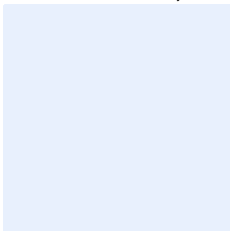

## PRESENTACIÓN/UNIDAD MÍNIMA DE VENTA

Cantidad en caja (Ejemplo: bolsa 20u , caja 4u ....)

Bolsa 200 unidades

## PRECIO (€/u.m.v)

53,750€ / Bolsa 200 unidades

**Nº artículo/Nombre:** 15 / Bolsa autoclave 60x75 cm 134°

**Marca:** Fisherbrand

**Referencia:** FB60428

**Proveedor:** Equilabo

	<p><b>DESCRIPCIÓN</b> (Debe incluir las siguientes características técnicas: MATERIAL, CAPACIDAD, RESISTENCIA, COLOR, ESPESOR, Tª MÁX-MIN, ESTERIL- NO ESTERIL, TIPO ENVASADO...)</p> <p>Material: polipropileno</p> <p>Color transparente</p> <p>Autoclavable a 134°</p> <p>Haga clic aquí para escribir texto.</p> <p>Haga clic aquí para escribir texto.</p> <p>Haga clic aquí para escribir texto.</p> <p>Haga clic aquí para escribir texto.</p>
<p><b>MEDIDAS</b> Ancho: 620 mm, grosor: 40 µm</p> 	<p><b>PRESENTACIÓN/UNIDAD MÍNIMA DE VENTA</b> Cantidad en caja (Ejemplo: bolsa 20u , caja 4u ....)</p> <p>2 x 100 unidades</p>
	<p><b>PRECIO (€/u.m.v)</b> 53,700€ / 2 x 100 unidades</p>

**Nº artículo/Nombre:** 16 / Bolsa cierre seg. 60 x 80 mm.

**Marca:** Labbox

**Referencia:** BZIP-060

**Proveedor:** Equilabo

	<p><b>DESCRIPCIÓN</b> (Debe incluir las siguientes características técnicas: MATERIAL, CAPACIDAD, RESISTENCIA, COLOR, ESPESOR, Tª MÁX-MIN, ESTERIL- NO ESTERIL, TIPO ENVASADO...)</p> <p>Material: polietileno</p> <p>Color: transparente</p> <p>Envasado: bolsa</p> <p>Haga clic aquí para escribir texto.</p> <p>Haga clic aquí para escribir texto.</p> <p>Haga clic aquí para escribir texto.</p> <p>Haga clic aquí para escribir texto.</p>
<p><b>MEDIDAS</b> 60mm (ancho) 80mm (Largo)</p> 	<p><b>PRESENTACIÓN/UNIDAD MÍNIMA DE VENTA</b> Cantidad en caja (Ejemplo: bolsa 20u , caja 4u ....)</p> <p>Caja 100 unidades</p>
	<p><b>PRECIO (€/u.m.v)</b> 8,640€ / caja</p>

**Nº artículo/Nombre:** 17 / Bolsa cierre seg. 70 x 100 mm.

**Marca:** Labbox

**Referencia:** BZIP-070

**Proveedor:** Equilabo

	<p><b>DESCRIPCIÓN</b> (Debe incluir las siguientes características técnicas: MATERIAL, CAPACIDAD, RESISTENCIA, COLOR, ESPESOR, Tª MÁX-MIN, ESTERIL- NO ESTERIL, TIPO ENVASADO...)</p> <p>Material: polietileno</p> <p>Color: transparente</p> <p>Envasado: bolsa</p> <p>Haga clic aquí para escribir texto.</p> <p>Haga clic aquí para escribir texto.</p> <p>Haga clic aquí para escribir texto.</p> <p>Haga clic aquí para escribir texto.</p>
<p><b>MEDIDAS</b> 70mm (ancho) x 100mm (Largo)</p> 	<p><b>PRESENTACIÓN/UNIDAD MÍNIMA DE VENTA</b> Cantidad en caja (Ejemplo: bolsa 20u , caja 4u ....)</p> <p>Caja 100 unidades</p>
	<p><b>PRECIO (€/u.m.v)</b> 10,420€ / caja</p>



**Nº artículo/Nombre:** 18 / Bolsa cierre seg. 80 x 120 mm.

**Marca:** Labbox

**Referencia:** BZIP-080

**Proveedor:** Equilabo

	<p><b>DESCRIPCIÓN</b> (Debe incluir las siguientes características técnicas: MATERIAL, CAPACIDAD, RESISTENCIA, COLOR, ESPESOR, Tª MÁX-MIN, ESTERIL- NO ESTERIL, TIPO ENVASADO...)</p> <p>Material: polietileno</p> <p>Color: transparente</p> <p>Envasado: bolsa</p> <p>Haga clic aquí para escribir texto.</p> <p>Haga clic aquí para escribir texto.</p> <p>Haga clic aquí para escribir texto.</p> <p>Haga clic aquí para escribir texto.</p>
<p><b>MEDIDAS</b> 80mm (ancho) x 120mm (Largo)</p> 	<p><b>PRESENTACIÓN/UNIDAD MÍNIMA DE VENTA</b> Cantidad en caja (Ejemplo: bolsa 20u , caja 4u ....)</p> <p>Caja 100 unidades</p>
	<p><b>PRECIO (€/u.m.v)</b> 13,410€ / caja</p>

**Nº artículo/Nombre:** 19 / Bolsa cierre seg. 100 x 150 mm.

**Marca:** Labbox

**Referencia:** BZIP-100

**Proveedor:** Equilabo

	<p><b>DESCRIPCIÓN</b> (Debe incluir las siguientes características técnicas: MATERIAL, CAPACIDAD, RESISTENCIA, COLOR, ESPESOR, Tª MÁX-MIN, ESTERIL- NO ESTERIL, TIPO ENVASADO...)</p> <p>Material: polietileno</p> <p>Color: transparente</p> <p>Envasado: bolsa</p> <p>Haga clic aquí para escribir texto.</p> <p>Haga clic aquí para escribir texto.</p> <p>Haga clic aquí para escribir texto.</p> <p>Haga clic aquí para escribir texto.</p>
<p><b>MEDIDAS</b> 100mm (ancho) x 150mm (Largo)</p> 	<p><b>PRESENTACIÓN/UNIDAD MÍNIMA DE VENTA</b> Cantidad en caja (Ejemplo: bolsa 20u , caja 4u ....)</p> <p>Caja 100 unidades</p>
	<p><b>PRECIO (€/u.m.v)</b> 15,740€ / caja</p>

**Nº artículo/Nombre:** 20 / Bolsa cierre seg. 120 x 180 mm.

**Marca:** Labbox

**Referencia:** BZIP-120

**Proveedor:** Equilabo

	<p><b>DESCRIPCIÓN</b> (Debe incluir las siguientes características técnicas: MATERIAL, CAPACIDAD, RESISTENCIA, COLOR, ESPESOR, Tª MÁX-MIN, ESTERIL- NO ESTERIL, TIPO ENVASADO...)</p> <p>Material: polietileno</p> <p>Color: transparente</p> <p>Envasado: bolsa</p> <p>Haga clic aquí para escribir texto.</p> <p>Haga clic aquí para escribir texto.</p> <p>Haga clic aquí para escribir texto.</p> <p>Haga clic aquí para escribir texto.</p>
<p><b>MEDIDAS</b> 120mm (ancho) x 180mm (Largo)</p> 	<p><b>PRESENTACIÓN/UNIDAD MÍNIMA DE VENTA</b> Cantidad en caja (Ejemplo: bolsa 20u , caja 4u ....)</p> <p>Caja 100 unidades</p>
	<p><b>PRECIO (€/u.m.v)</b> 24,030€ / caja</p>

**Nº artículo/Nombre:** 21 / Bolsa cierre seg. 150 x 220 mm.

**Marca:** Labbox

**Referencia:** BZIP-150

**Proveedor:** Equilabo

	<p><b>DESCRIPCIÓN</b> (Debe incluir las siguientes características técnicas: MATERIAL, CAPACIDAD, RESISTENCIA, COLOR, ESPESOR, Tª MÁX-MIN, ESTERIL- NO ESTERIL, TIPO ENVASADO...)</p> <p>Material: polietileno</p> <p>Color: transparente</p> <p>Envasado: bolsa</p> <p>Haga clic aquí para escribir texto.</p> <p>Haga clic aquí para escribir texto.</p> <p>Haga clic aquí para escribir texto.</p> <p>Haga clic aquí para escribir texto.</p>
<p><b>MEDIDAS</b> 150mm (ancho) x 220mm (Largo)</p> 	<p><b>PRESENTACIÓN/UNIDAD MÍNIMA DE VENTA</b> Cantidad en caja (Ejemplo: bolsa 20u , caja 4u ....)</p> <p>Caja 100 unidades</p>
	<p><b>PRECIO (€/u.m.v)</b> 37,230€ / caja</p>

**Nº artículo/Nombre:** 23 / Cinta adhesiva avisadora esterilización 55mts x 19mm

**Marca:** Labbox

**Referencia:** STAP-A55-001

**Proveedor:** Equilabo

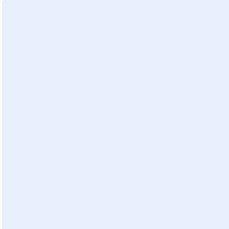
	<p><b>DESCRIPCIÓN</b> (Debe incluir las siguientes características técnicas: MATERIAL, CAPACIDAD, RESISTENCIA, COLOR, ESPESOR, Tª MÁX-MIN, ESTERIL- NO ESTERIL, TIPO ENVASADO...)</p> <p>Color: Blanco (La tinta de la cinta "para autoclave" cambia de blanco a marrón cuando ha sido expuesta a 120 °C durante 20 minutos, a 125 °C durante 10 minutos o a 135 °C durante 5 minutos)</p> <p>Haga clic aquí para escribir texto.</p> <p>Haga clic aquí para escribir texto.</p> <p>Haga clic aquí para escribir texto.</p> <p>Haga clic aquí para escribir texto.</p> <p>Haga clic aquí para escribir texto.</p> <p>Haga clic aquí para escribir texto.</p>
<p><b>MEDIDAS</b> 55mts x 19mm</p> 	<p><b>PRESENTACIÓN/UNIDAD MÍNIMA DE VENTA</b> Cantidad en caja (Ejemplo: bolsa 20u , caja 4u ....)</p> <p>1 unidad</p>
	<p><b>PRECIO (€/u.m.v)</b> 3,130€ / unidad</p>

**Nº artículo/Nombre:** 24 / Cinta adhesiva colores ancho 19mmx55mts

**Marca:** Labbox

**Referencia:** TAPE-(x)55-001

**Proveedor:** Equilabo

	<p><b>DESCRIPCIÓN</b> (Debe incluir las siguientes características técnicas: MATERIAL, CAPACIDAD, RESISTENCIA, COLOR, ESPESOR, Tª MÁX-MIN, ESTERIL- NO ESTERIL, TIPO ENVASADO...)</p> <p>Colores: azul, verde, naranja, rojo, blanco y amarillo</p> <p>Diametro interno del rollo: 76mm</p> <p>Resistente al agua y a varios disolventes y ácidos</p> <p>Haga clic aquí para escribir texto.</p> <p>Haga clic aquí para escribir texto.</p> <p>Haga clic aquí para escribir texto.</p> <p>Haga clic aquí para escribir texto.</p>
<p><b>MEDIDAS</b> 55mts x 19mm (ancho)</p> 	<p><b>PRESENTACIÓN/UNIDAD MÍNIMA DE VENTA</b> Cantidad en caja (Ejemplo: bolsa 20u , caja 4u ....)</p> <p>1 unidad</p>
	<p><b>PRECIO (€/u.m.v)</b> 15,440€ / 1 unidad</p>

**Nº artículo/Nombre:** 25 / Cinta micropore 5 mts

**Marca:** Leukopor

**Referencia:** 02742-00

**Proveedor:** Equilabo

	<p><b>DESCRIPCIÓN</b> (Debe incluir las siguientes características técnicas: MATERIAL, CAPACIDAD, RESISTENCIA, COLOR, ESPESOR, Tª MÁX-MIN, ESTERIL- NO ESTERIL, TIPO ENVASADO...)</p> <p>Material: tejido de poliéster viscoso</p> <p>Adhesivo de poliacrilato especialmente resistente a la piel</p> <p><b>Permeable al aire y a la humedad</b></p> <p>Haga clic aquí para escribir texto.</p> <p>Haga clic aquí para escribir texto.</p> <p>Haga clic aquí para escribir texto.</p> <p>-</p>
<p><b>MEDIDAS</b> Largo: 5 mts, ancho: 2.50 cm</p> 	<p><b>PRESENTACIÓN/UNIDAD MÍNIMA DE VENTA</b> Cantidad en caja (Ejemplo: bolsa 20u , caja 4u ....)</p> <p>Caja 24 unidades</p>
	<p><b>PRECIO (€/u.m.v)</b> 22,750€ / Caja 24 unidades</p>

**Nº artículo/Nombre:** 26 / Cinta teflón 10 mts

**Marca:** Haga clic aquí para escribir texto.

**Referencia:** Haga clic aquí para escribir texto.

**Proveedor:** Equilabo

	<p><b>DESCRIPCIÓN</b> (Debe incluir las siguientes características técnicas: MATERIAL, CAPACIDAD, RESISTENCIA, COLOR, ESPESOR, Tª MÁX-MIN, ESTERIL- NO ESTERIL, TIPO ENVASADO...)</p> <p>Material: teflón</p> <p>Grosor: 0.1 mm</p> <p>Haga clic aquí para escribir texto.</p> <p>Haga clic aquí para escribir texto.</p> <p>Haga clic aquí para escribir texto.</p> <p>Haga clic aquí para escribir texto.</p> <p>Haga clic aquí para escribir texto.</p>
<p><b>MEDIDAS</b> Largo: 12 mts, ancho: 12 mm</p> 	<p><b>PRESENTACIÓN/UNIDAD MÍNIMA DE VENTA</b> Cantidad en caja (Ejemplo: bolsa 20u , caja 4u ....)</p> <p>1 rollo</p>
	<p><b>PRECIO (€/u.m.v)</b> 0,750€ / 1 rollo</p>



**Nº artículo/Nombre:** 27 / Guantes de latex empolvados. Talla super pequeña

**Marca:** Naturflex

**Referencia:** 118372

**Proveedor:** Equilabo

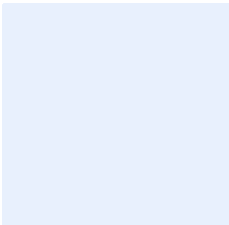
	<p><b>DESCRIPCIÓN</b> (Debe incluir las siguientes características técnicas: MATERIAL, CAPACIDAD, RESISTENCIA, COLOR, ESPESOR, Tª MÁX-MIN, ESTERIL- NO ESTERIL, TIPO ENVASADO...)</p> <p>Material: latex natural</p> <p>Ligeramente espolvoreados con almidón de maíz (grado USP)</p> <p>Ambidiestros</p> <p>No estériles</p> <p>Puño largo con reborde ajustable anatómicamente con ribete redondeado</p> <p>Talla: XS</p> <p>Cumple con las normativas: EN 374-1,2-3; ASTM F 1670; ASTM F 1671; EN 455-2; EN 420; EN 455-3.</p>
<p><b>MEDIDAS</b> Haga clic aquí para escribir texto y debajo inserte un esquema con las medidas</p> 	<p><b>PRESENTACIÓN/UNIDAD MÍNIMA DE VENTA</b> Cantidad en caja (Ejemplo: bolsa 20u , caja 4u ....)</p> <p>Caja 100 unidad</p>
	<p><b>PRECIO (€/u.m.v)</b> 3,360€ / Caja 100 unidades</p>

**Nº artículo/Nombre:** 28 / Guantes de latex empolvados. Talla pequeña

**Marca:** Naturflex

**Referencia:** 118341

**Proveedor:** Equilabo

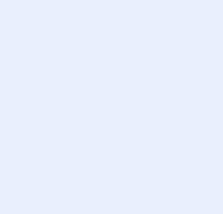
	<p><b>DESCRIPCIÓN</b> (Debe incluir las siguientes características técnicas: MATERIAL, CAPACIDAD, RESISTENCIA, COLOR, ESPESOR, Tª MÁX-MIN, ESTERIL- NO ESTERIL, TIPO ENVASADO...)</p> <p>Material: latex natural</p> <p>Ligeramente espolvoreados con almidón de maíz (grado USP)</p> <p>Ambidiestros</p> <p>No estériles</p> <p>Puño largo con reborde ajustable anatómicamente con ribete redondeado</p> <p>Talla: S</p> <p>Cumple con las normativas: EN 374-1,2-3; ASTM F 1670; ASTM F 1671; EN 455-2; EN 420; EN 455-3.</p>
<p><b>MEDIDAS</b> Haga clic aquí para escribir texto y debajo inserte un esquema con las medidas</p> 	<p><b>PRESENTACIÓN/UNIDAD MÍNIMA DE VENTA</b> Cantidad en caja (Ejemplo: bolsa 20u , caja 4u ....)</p> <p>Caja 100 unidad</p>
	<p><b>PRECIO (€/u.m.v)</b> 3,360€ / Caja 100 unidades</p>

**Nº artículo/Nombre:** 29 / Guantes de latex empolvados. Talla mediana

**Marca:** Naturflex

**Referencia:** 118342

**Proveedor:** Equilabo

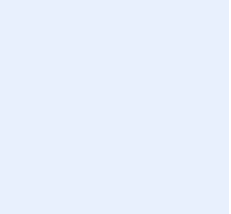
	<p><b>DESCRIPCIÓN</b> (Debe incluir las siguientes características técnicas: MATERIAL, CAPACIDAD, RESISTENCIA, COLOR, ESPESOR, Tª MÁX-MIN, ESTERIL- NO ESTERIL, TIPO ENVASADO...)</p> <p>Material: latex natural</p> <p>Ligeramente espolvoreados con almidón de maíz (grado USP)</p> <p>Ambidiestros</p> <p>No estériles</p> <p>Puño largo con reborde ajustable anatómicamente con ribete redondeado</p> <p>Talla: M</p> <p>Cumple con las normativas: EN 374-1,2-3; ASTM F 1670; ASTM F 1671; EN 455-2; EN 420; EN 455-3.</p>
<p><b>MEDIDAS</b> Haga clic aquí para escribir texto y debajo inserte un esquema con las medidas</p> 	<p><b>PRESENTACIÓN/UNIDAD MÍNIMA DE VENTA</b> Cantidad en caja (Ejemplo: bolsa 20u , caja 4u ....)</p> <p>Caja 100 unidad</p>
	<p><b>PRECIO (€/u.m.v)</b> 3,360€ / Caja 100 unidades</p>

**Nº artículo/Nombre:** 30 / Guantes de latex empolvados. Talla grande

**Marca:** Naturflex

**Referencia:** 118343

**Proveedor:** Equilabo

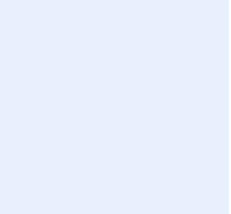
	<p><b>DESCRIPCIÓN</b> (Debe incluir las siguientes características técnicas: MATERIAL, CAPACIDAD, RESISTENCIA, COLOR, ESPESOR, Tª MÁX-MIN, ESTERIL- NO ESTERIL, TIPO ENVASADO...)</p> <p>Material: latex natural</p> <p>Ligeramente espolvoreados con almidón de maíz (grado USP)</p> <p>Ambidiestros</p> <p>No estériles</p> <p>Puño largo con reborde ajustable anatómicamente con ribete redondeado</p> <p>Talla: L</p> <p>Cumple con las normativas: EN 374-1,2-3; ASTM F 1670; ASTM F 1671; EN 455-2; EN 420; EN 455-3.</p>
<p><b>MEDIDAS</b> Haga clic aquí para escribir texto y debajo inserte un esquema con las medidas</p> 	<p><b>PRESENTACIÓN/UNIDAD MÍNIMA DE VENTA</b> Cantidad en caja (Ejemplo: bolsa 20u , caja 4u ....)</p> <p>Caja 100 unidad</p>
	<p><b>PRECIO (€/u.m.v)</b> 3,360€ / Caja 100 unidades</p>

**Nº artículo/Nombre:** 32 / Guantes nitrilo empolvados Talla pequeña

**Marca:** Medop

**Referencia:** 911509

**Proveedor:** Equilabo

	<p><b>DESCRIPCIÓN</b> (Debe incluir las siguientes características técnicas: MATERIAL, CAPACIDAD, RESISTENCIA, COLOR, ESPESOR, Tª MÁX-MIN, ESTERIL- NO ESTERIL, TIPO ENVASADO...)</p> <p>Material: vinilo</p> <p>Cumple con las normativas: EN 374 , EN 420, EN 455</p> <p>Talla: S</p> <p>Haga clic aquí para escribir texto.</p> <p>Haga clic aquí para escribir texto.</p> <p>Haga clic aquí para escribir texto.</p> <p>Haga clic aquí para escribir texto.</p>
<p><b>MEDIDAS</b> Haga clic aquí para escribir texto y debajo inserte un esquema con las medidas</p> 	<p><b>PRESENTACIÓN/UNIDAD MÍNIMA DE VENTA</b> Cantidad en caja (Ejemplo: bolsa 20u , caja 4u ....)</p> <p>caja 100 unidades</p>
	<p><b>PRECIO (€/u.m.v)</b> 6,050€ / Caja 100 unidades</p>

**Nº artículo/Nombre:** 33 / Guantes nitrilo empolvados Talla mediana

**Marca:** Medop

**Referencia:** 911524

**Proveedor:** Equilabo

	<p><b>DESCRIPCIÓN</b> (Debe incluir las siguientes características técnicas: MATERIAL, CAPACIDAD, RESISTENCIA, COLOR, ESPESOR, Tª MÁX-MIN, ESTERIL- NO ESTERIL, TIPO ENVASADO...)</p> <p>Material: vinilo</p> <p>Cumple con las normativas: EN 374 , EN 420, EN 455</p> <p>Talla: M</p> <p>Haga clic aquí para escribir texto.</p> <p>Haga clic aquí para escribir texto.</p> <p>Haga clic aquí para escribir texto.</p> <p>Haga clic aquí para escribir texto.</p>
<p><b>MEDIDAS</b> Haga clic aquí para escribir texto y debajo inserte un esquema con las medidas</p> 	<p><b>PRESENTACIÓN/UNIDAD MÍNIMA DE VENTA</b> Cantidad en caja (Ejemplo: bolsa 20u , caja 4u ....)</p> <p>caja 100 unidades</p>
	<p><b>PRECIO (€/u.m.v)</b> 6,050€ / Caja 100 unidades</p>

**Nº artículo/Nombre:** 34 / Guantes nitrilo empolvados Talla grande

**Marca:** Medop

**Referencia:** 911525

**Proveedor:** Equilabo

	<p><b>DESCRIPCIÓN</b> (Debe incluir las siguientes características técnicas: MATERIAL, CAPACIDAD, RESISTENCIA, COLOR, ESPESOR, Tª MÁX-MIN, ESTERIL- NO ESTERIL, TIPO ENVASADO...)</p> <p>Material: vinilo</p> <p>Cumple con las normativas: EN 374 , EN 420, EN 455</p> <p>Talla: L</p> <p>Haga clic aquí para escribir texto.</p> <p>Haga clic aquí para escribir texto.</p> <p>Haga clic aquí para escribir texto.</p> <p>Haga clic aquí para escribir texto.</p>
<p><b>MEDIDAS</b> Haga clic aquí para escribir texto y debajo inserte un esquema con las medidas</p> 	<p><b>PRESENTACIÓN/UNIDAD MÍNIMA DE VENTA</b> Cantidad en caja (Ejemplo: bolsa 20u , caja 4u ....)</p> <p>caja 100 unidades</p>
	<p><b>PRECIO (€/u.m.v)</b> 6,050€ / Caja 100 unidades</p>

**Nº artículo/Nombre:** 35 / Guantes nitrilo libre polvo. Talla super pequeños

**Marca:** Naturflex

**Referencia:** 123550

**Proveedor:** Equilabo

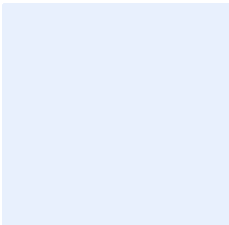
	<p><b>DESCRIPCIÓN</b> (Debe incluir las siguientes características técnicas: MATERIAL, CAPACIDAD, RESISTENCIA, COLOR, ESPESOR, Tª MÁX-MIN, ESTERIL- NO ESTERIL, TIPO ENVASADO...)</p> <p>Material: nitrilo 100%</p> <p>Sin polvo</p> <p>No estériles</p> <p>Talla: XS</p> <p>Puño largo con reborde ajustable anatómicamente con ribete redondeado</p> <p>Microtexturados en la punta de los dedos para asegurar una firme sujeción del instrumental y aumentar la fuerza de agarre.</p> <p>Alta protección frente a ciertos productos químicos y citostáticos. Cumple con las normativas: EN 374-1,2-3; ASTM F 1670; ASTM F 1671; ASTM D 6978-05; EN 455-2; EN 420; EN 455-3.</p>
<p><b>MEDIDAS</b> Haga clic aquí para escribir texto y debajo inserte un esquema con las medidas</p> 	<p><b>PRESENTACIÓN/UNIDAD MÍNIMA DE VENTA</b> Cantidad en caja (Ejemplo: bolsa 20u , caja 4u ....)</p> <p>Caja 100 unidades</p>
	<p><b>PRECIO (€/u.m.v)</b> 4,400€ / caja 100 unidades</p>



**Nº artículo/Nombre:** 36 / Guantes nitrilo libre polvo. Talla pequeña

**Marca:** Naturflex

**Referencia:** 121301

**Proveedor:** Equilabo

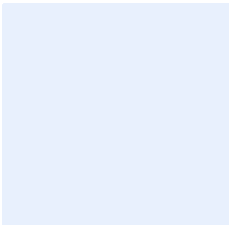
	<p><b>DESCRIPCIÓN</b> (Debe incluir las siguientes características técnicas: MATERIAL, CAPACIDAD, RESISTENCIA, COLOR, ESPESOR, Tª MÁX-MIN, ESTERIL- NO ESTERIL, TIPO ENVASADO...)</p> <p>Material: nitrilo 100%</p> <p>Sin polvo</p> <p>No estériles</p> <p>Talla: S</p> <p>Puño largo con reborde ajustable anatómicamente con ribete redondeado</p> <p>Microtexturados en la punta de los dedos para asegurar una firme sujeción del instrumental y aumentar la fuerza de agarre.</p> <p>Alta protección frente a ciertos productos químicos y citostáticos. Cumple con las normativas: EN 374-1,2-3; ASTM F 1670; ASTM F 1671; ASTM D 6978-05; EN 455-2; EN 420; EN 455-3.</p>
<p><b>MEDIDAS</b> Haga clic aquí para escribir texto y debajo inserte un esquema con las medidas</p> 	<p><b>PRESENTACIÓN/UNIDAD MÍNIMA DE VENTA</b> Cantidad en caja (Ejemplo: bolsa 20u , caja 4u ....)</p> <p>Caja 100 unidades</p>
	<p><b>PRECIO (€/u.m.v)</b> 4,400€ / caja 100 unidades</p>

**Nº artículo/Nombre:** 37 / Guantes nitrilo libre polvo. Talla mediana

**Marca:** Naturflex

**Referencia:** 121302

**Proveedor:** Equilabo

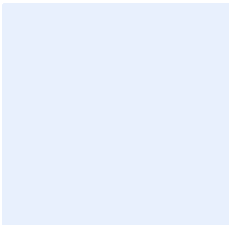
	<p><b>DESCRIPCIÓN</b> (Debe incluir las siguientes características técnicas: MATERIAL, CAPACIDAD, RESISTENCIA, COLOR, ESPESOR, Tª MÁX-MIN, ESTERIL- NO ESTERIL, TIPO ENVASADO...)</p> <p>Material: nitrilo 100%</p> <p>Sin polvo</p> <p>No estériles</p> <p>Talla: M</p> <p>Puño largo con reborde ajustable anatómicamente con ribete redondeado</p> <p>Microtexturados en la punta de los dedos para asegurar una firme sujeción del instrumental y aumentar la fuerza de agarre.</p> <p>Alta protección frente a ciertos productos químicos y citostáticos. Cumple con las normativas: EN 374-1,2-3; ASTM F 1670; ASTM F 1671; ASTM D 6978-05; EN 455-2; EN 420; EN 455-3.</p>
<p><b>MEDIDAS</b> Haga clic aquí para escribir texto y debajo inserte un esquema con las medidas</p> 	<p><b>PRESENTACIÓN/UNIDAD MÍNIMA DE VENTA</b> Cantidad en caja (Ejemplo: bolsa 20u , caja 4u ....)</p> <p>Caja 100 unidades</p>
	<p><b>PRECIO (€/u.m.v)</b> 4.400€ / caja 100 unidades</p>

**Nº artículo/Nombre:** 38 / Guantes nitrilo libre polvo. Talla grande

**Marca:** Naturflex

**Referencia:** 121303

**Proveedor:** Equilabo

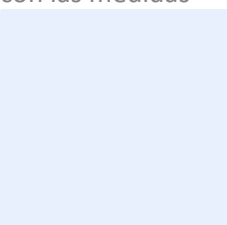
	<p><b>DESCRIPCIÓN</b> (Debe incluir las siguientes características técnicas: MATERIAL, CAPACIDAD, RESISTENCIA, COLOR, ESPESOR, Tª MÁX-MIN, ESTERIL- NO ESTERIL, TIPO ENVASADO...)</p> <p>Material: nitrilo 100%</p> <p>Sin polvo</p> <p>No estériles</p> <p>Talla: L</p> <p>Puño largo con reborde ajustable anatómicamente con ribete redondeado</p> <p>Microtexturados en la punta de los dedos para asegurar una firme sujeción del instrumental y aumentar la fuerza de agarre.</p> <p>Alta protección frente a ciertos productos químicos y citostáticos. Cumple con las normativas: EN 374-1,2-3; ASTM F 1670; ASTM F 1671; ASTM D 6978-05; EN 455-2; EN 420; EN 455-3.</p>
<p><b>MEDIDAS</b> Haga clic aquí para escribir texto y debajo inserte un esquema con las medidas</p> 	<p><b>PRESENTACIÓN/UNIDAD MÍNIMA DE VENTA</b> Cantidad en caja (Ejemplo: bolsa 20u , caja 4u ....)</p> <p>Caja 100 unidades</p>
	<p><b>PRECIO (€/u.m.v)</b> 4,400€ / caja 100 unidades</p>

**Nº artículo/Nombre:** 39 / Guantes vinilo Premium. Talla pequeña

**Marca:** Naturflex

**Referencia:** 124145

**Proveedor:** Equilabo

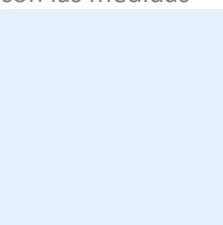
	<p><b>DESCRIPCIÓN</b> (Debe incluir las siguientes características técnicas: MATERIAL, CAPACIDAD, RESISTENCIA, COLOR, ESPESOR, Tª MÁX-MIN, ESTERIL- NO ESTERIL, TIPO ENVASADO...)</p> <p>Material: policloruro de vinilo. Libre de latex</p> <p>No estériles</p> <p>Puño largo con reborde ajustado anatómicamente con ribete redondeado</p> <p>Superficie externa antideslizante</p> <p>Cumple con las normativas: EN 374-1,2, EN 455-2, EN 420, EN 455-3.</p> <p>Talla: S</p> <p>Haga clic aquí para escribir texto.</p>
<p><b>MEDIDAS</b> Haga clic aquí para escribir texto y debajo inserte un esquema con las medidas</p> 	<p><b>PRESENTACIÓN/UNIDAD MÍNIMA DE VENTA</b> Cantidad en caja (Ejemplo: bolsa 20u , caja 4u ....)</p> <p>Caja 100 unidades</p>
	<p><b>PRECIO (€/u.m.v)</b> 2,700€ / Caja 100 unidades</p>

**Nº artículo/Nombre:** 40 / Guantes vinilo Premium. Talla mediana

**Marca:** Naturflex

**Referencia:** 124144

**Proveedor:** Equilabo

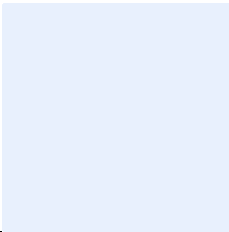
	<p><b>DESCRIPCIÓN</b> (Debe incluir las siguientes características técnicas: MATERIAL, CAPACIDAD, RESISTENCIA, COLOR, ESPESOR, Tª MÁX-MIN, ESTERIL- NO ESTERIL, TIPO ENVASADO...)</p> <p>Material: policloruro de vinilo. Libre de latex</p> <p>No estériles</p> <p>Puño largo con reborde ajustado anatómicamente con ribete redondeado</p> <p>Superficie externa antideslizante</p> <p>Cumple con las normativas: EN 374-1,2, EN 455-2, EN 420, EN 455-3.</p> <p>Talla: M</p> <p>Haga clic aquí para escribir texto.</p>
<p><b>MEDIDAS</b> Haga clic aquí para escribir texto y debajo inserte un esquema con las medidas</p> 	<p><b>PRESENTACIÓN/UNIDAD MÍNIMA DE VENTA</b> Cantidad en caja (Ejemplo: bolsa 20u , caja 4u ....)</p> <p>Caja 100 unidades</p>
	<p><b>PRECIO (€/u.m.v)</b> 2,700€ / Caja 100 unidades</p>

**Nº artículo/Nombre:** 41 / Guantes vinilo Premium. Talla grande

**Marca:** Naturflex

**Referencia:** 124099

**Proveedor:** Equilabo

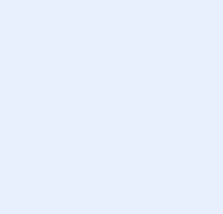
	<p><b>DESCRIPCIÓN</b> (Debe incluir las siguientes características técnicas: MATERIAL, CAPACIDAD, RESISTENCIA, COLOR, ESPESOR, Tª MÁX-MIN, ESTERIL- NO ESTERIL, TIPO ENVASADO...)</p> <p>Material: policloruro de vinilo. Libre de latex</p> <p>No estériles</p> <p>Puño largo con reborde ajustado anatómicamente con ribete redondeado</p> <p>Superficie externa antideslizante</p> <p>Cumple con las normativas: EN 374-1,2, EN 455-2, EN 420, EN 455-3.</p> <p>Talla: L</p> <p>Haga clic aquí para escribir texto.</p>
<p><b>MEDIDAS</b> Haga clic aquí para escribir texto y debajo inserte un esquema con las medidas</p> 	<p><b>PRESENTACIÓN/UNIDAD MÍNIMA DE VENTA</b> Cantidad en caja (Ejemplo: bolsa 20u , caja 4u ....)</p> <p>Caja 100 unidades</p>
	<p><b>PRECIO (€/u.m.v)</b> 2,700€ / Caja 100 unidades</p>

**Nº artículo/Nombre:** 42 / Guantes latex serie económica Sin polvo. Talla pequeña

**Marca:** Naturflex

**Referencia:** 135671

**Proveedor:** Equilabo

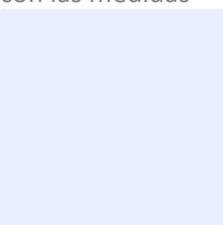
	<p><b>DESCRIPCIÓN</b> (Debe incluir las siguientes características técnicas: MATERIAL, CAPACIDAD, RESISTENCIA, COLOR, ESPESOR, Tª MÁX-MIN, ESTERIL- NO ESTERIL, TIPO ENVASADO...)</p> <p>Material: latex natural bajo en proteínas libres de latex</p> <p>No estériles</p> <p>Puño largo con reborde ajustable anatómicamente con ribete redondeado</p> <p>Microtexturados en puntitos que facilita la manipulación de instrumental y aumenta la fuerza de agarre</p> <p>Cumple con las normativas: EN 374-1,2-3; ASTM F 1670; ASTM F 1671; EN 455-2, EN 420; EN 455-3.</p> <p>Tall: S</p> <p>Haga clic aquí para escribir texto.</p>
<p><b>MEDIDAS</b> Haga clic aquí para escribir texto y debajo inserte un esquema con las medidas</p> 	<p><b>PRESENTACIÓN/UNIDAD MÍNIMA DE VENTA</b> Cantidad en caja (Ejemplo: bolsa 20u , caja 4u ....)</p> <p>Caja 100 unidades</p>
	<p><b>PRECIO (€/u.m.v)</b> 3,300€ / Caja 100 unidades</p>

**Nº artículo/Nombre:** 43 / Guantes latex serie económica Sin polvo. Talla mediana

**Marca:** Naturflex

**Referencia:** 135672

**Proveedor:** Equilabo

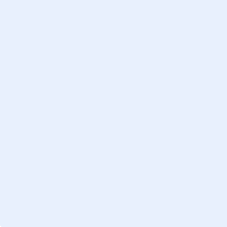
	<p><b>DESCRIPCIÓN</b> (Debe incluir las siguientes características técnicas: MATERIAL, CAPACIDAD, RESISTENCIA, COLOR, ESPESOR, Tª MÁX-MIN, ESTERIL- NO ESTERIL, TIPO ENVASADO...)</p> <p>Material: latex natural bajo en proteínas libres de latex</p> <p>No estériles</p> <p>Puño largo con reborde ajustable anatómicamente con ribete redondeado</p> <p>Microtexturados en puntitos que facilita la manipulación de instrumental y aumenta la fuerza de agarre</p> <p>Cumple con las normativas: EN 374-1,2-3; ASTM F 1670; ASTM F 1671; EN 455-2, EN 420; EN 455-3.</p> <p>Talla: M</p> <p>Haga clic aquí para escribir texto.</p>
<p><b>MEDIDAS</b> Haga clic aquí para escribir texto y debajo inserte un esquema con las medidas</p> 	<p><b>PRESENTACIÓN/UNIDAD MÍNIMA DE VENTA</b> Cantidad en caja (Ejemplo: bolsa 20u , caja 4u ....)</p> <p>Caja 100 unidades</p>
	<p><b>PRECIO (€/u.m.v)</b> 3,300€ / Caja 100 unidades</p>



**Nº artículo/Nombre:** 44 / Guantes latex serie económica Sin polvo. Talla grande

**Marca:** Naturflex

**Referencia:** 135673

**Proveedor:** Equilabo

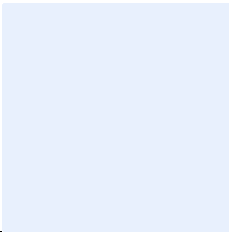
	<p><b>DESCRIPCIÓN</b> (Debe incluir las siguientes características técnicas: MATERIAL, CAPACIDAD, RESISTENCIA, COLOR, ESPESOR, Tª MÁX-MIN, ESTERIL- NO ESTERIL, TIPO ENVASADO...)</p> <p>Material: latex natural bajo en proteínas libres de latex</p> <p>No estériles</p> <p>Puño largo con reborde ajustable anatómicamente con ribete redondeado</p> <p>Microtexturados en puntitos que facilita la manipulación de instrumental y aumenta la fuerza de agarre</p> <p>Cumple con las normativas: EN 374-1,2-3; ASTM F 1670; ASTM F 1671; EN 455-2, EN 420; EN 455-3.</p> <p>Talla: L</p> <p>Haga clic aquí para escribir texto.</p>
<p><b>MEDIDAS</b> Haga clic aquí para escribir texto y debajo inserte un esquema con las medidas</p> 	<p><b>PRESENTACIÓN/UNIDAD MÍNIMA DE VENTA</b> Cantidad en caja (Ejemplo: bolsa 20u , caja 4u ....)</p> <p>Caja 100 unidades</p>
	<p><b>PRECIO (€/u.m.v)</b> 3,300€ / Caja 100 unidades</p>

**Nº artículo/Nombre:** 45 / Guantes protectores anticalóricos 400°

**Marca:** Kevlar

**Referencia:** 5000041

**Proveedor:** Equilabo

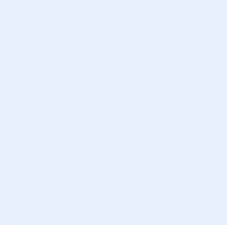
	<p><b>DESCRIPCIÓN</b> (Debe incluir las siguientes características técnicas: MATERIAL, CAPACIDAD, RESISTENCIA, COLOR, ESPESOR, Tª MÁX-MIN, ESTERIL- NO ESTERIL, TIPO ENVASADO...)</p> <p>Según Normas EN 388 y EN 407</p> <p>Para temperaturas soportables hasta 400 °C</p> <p>Ambidextros</p> <p>Talla única</p> <p>Haga clic aquí para escribir texto.</p> <p>Haga clic aquí para escribir texto.</p> <p>Haga clic aquí para escribir texto.</p>
<p><b>MEDIDAS</b> Largo: 25 cm</p> 	<p><b>PRESENTACIÓN/UNIDAD MÍNIMA DE VENTA</b> Cantidad en caja (Ejemplo: bolsa 20u , caja 4u ....)</p> <p>1 par</p>
	<p><b>PRECIO (€/u.m.v)</b> 23,000€ / 1 par</p>

**Nº artículo/Nombre:** 46 / Guantes para mano crioprotectores

**Marca:** Labbox

**Referencia:** GLOF-M37

**Proveedor:** Equilabo

	<p><b>DESCRIPCIÓN</b> (Debe incluir las siguientes características técnicas: MATERIAL, CAPACIDAD, RESISTENCIA, COLOR, ESPESOR, Tª MÁX-MIN, ESTERIL- NO ESTERIL, TIPO ENVASADO...)</p> <p>Se emplean para manipular materiales almacenados en entornos ultrafríos (rango de temperatura: -120 °C a -190 °C)</p> <p>Hidrófugos</p> <p>Cumplen con las directivas EN 511 y EN 388</p> <p>Talla M</p> <p>Haga clic aquí para escribir texto.</p> <p>Haga clic aquí para escribir texto.</p> <p>Haga clic aquí para escribir texto.</p>
<p><b>MEDIDAS</b> Longitud: 37 cm</p> 	<p><b>PRESENTACIÓN/UNIDAD MÍNIMA DE VENTA</b> Cantidad en caja (Ejemplo: bolsa 20u , caja 4u ....)</p> <p>1 par / caja</p>
	<p><b>PRECIO (€/u.m.v)</b> 142,000€ / 1 par</p>

**Nº artículo/Nombre:** 47 / Cubregafas de seguridad serie económica

**Marca:** Labbox

**Referencia:** SPEC-003

**Proveedor:** Equilabo

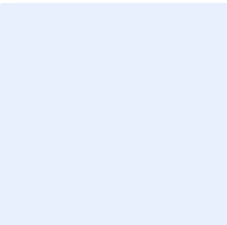
	<p><b>DESCRIPCIÓN</b> (Debe incluir las siguientes características técnicas: MATERIAL, CAPACIDAD, RESISTENCIA, COLOR, ESPESOR, Tª MÁX-MIN, ESTERIL- NO ESTERIL, TIPO ENVASADO...)</p> <p>Meterial: montura de PVC y lentes de policarbonato</p> <p>Conforme a EN 166 CE</p> <p>Haga clic aquí para escribir texto.</p> <p>Haga clic aquí para escribir texto.</p> <p>Haga clic aquí para escribir texto.</p> <p>Haga clic aquí para escribir texto.</p> <p>Haga clic aquí para escribir texto.</p>
<p><b>MEDIDAS</b> Haga clic aquí para escribir texto y debajo inserte un esquema con las medidas</p> 	<p><b>PRESENTACIÓN/UNIDAD MÍNIMA DE VENTA</b> Cantidad en caja (Ejemplo: bolsa 20u , caja 4u ....)</p> <p>10 unidades / caja</p>
	<p><b>PRECIO (€/u.m.v)</b> 24,900€ / caja 10 unidades</p>

**Nº artículo/Nombre:** 48 / Gafas de seguridad serie económica

**Marca:** Labbox

**Referencia:** SPEC-001

**Proveedor:** Equilabo

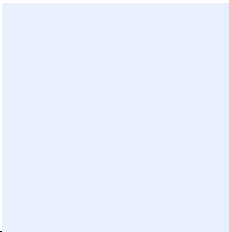
	<p><b>DESCRIPCIÓN</b> (Debe incluir las siguientes características técnicas: MATERIAL, CAPACIDAD, RESISTENCIA, COLOR, ESPESOR, Tª MÁX-MIN, ESTERIL- NO ESTERIL, TIPO ENVASADO...)</p> <p>Material: policarbonato con tratamiento antirayaduras</p> <p>Conforme a EN 166 1.F CE</p> <p>Haga clic aquí para escribir texto.</p> <p>Haga clic aquí para escribir texto.</p> <p>Haga clic aquí para escribir texto.</p> <p>Haga clic aquí para escribir texto.</p> <p>Haga clic aquí para escribir texto.</p>
<p><b>MEDIDAS</b> Haga clic aquí para escribir texto y debajo inserte un esquema con las medidas</p> 	<p><b>PRESENTACIÓN/UNIDAD MÍNIMA DE VENTA</b> Cantidad en caja (Ejemplo: bolsa 20u , caja 4u ....)</p> <p>1 unidad</p>
	<p><b>PRECIO (€/u.m.v)</b> 1,950€ / 1 unidad</p>

**Nº artículo/Nombre:** 49 / Mascarilla de papel

**Marca:** Zambú

**Referencia:** 3905

**Proveedor:** Equilabo



## DESCRIPCIÓN

(Debe incluir las siguientes características técnicas: MATERIAL, CAPACIDAD, RESISTENCIA, COLOR, ESPESOR, Tª MÁX-MIN, ESTERIL- NO ESTERIL, TIPO ENVASADO...)

Mascarilla hipoalérgica con goma elástica

3 capas de papel absorbente

Cumple con la norma EN 149 de prevención de riesgos laborales

Haga clic aquí para escribir texto.

Haga clic aquí para escribir texto.

Haga clic aquí para escribir texto.

Haga clic aquí para escribir texto.

## MEDIDAS

Haga clic aquí para escribir texto y debajo inserte un esquema con las medidas

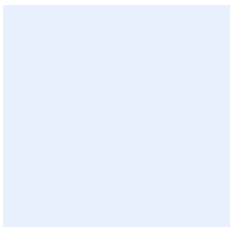

## PRESENTACIÓN/UNIDAD MÍNIMA DE VENTA

Cantidad en caja (Ejemplo: bolsa 20u , caja 4u ....)

Caja 100 unidades

## PRECIO (€/u.m.v)

2,300€ / caja 100 unidades

**Nº artículo/Nombre:** 50 / Alcohol 96° botella 1 L

**Marca:** Cidas

**Referencia:** Haga clic aquí para escribir texto.

**Proveedor:** Equilabo



### DESCRIPCIÓN

(Debe incluir las siguientes características técnicas: MATERIAL, CAPACIDAD, RESISTENCIA, COLOR, ESPESOR, Tª MÁX-MIN, ESTERIL- NO ESTERIL, TIPO ENVASADO...)

Envase: botella plástico

Uso tópico sanitario

Contiene 0,1 % de cloruro de benzalcoino

Capacidad: 1000 ml

Haga clic aquí para escribir texto.

Haga clic aquí para escribir texto.

Haga clic aquí para escribir texto.

### MEDIDAS

Haga clic aquí para escribir texto y debajo inserte un esquema con las medidas

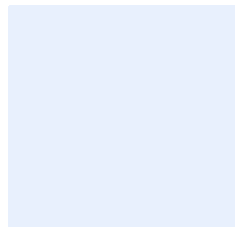

### PRESENTACIÓN/UNIDAD MÍNIMA DE VENTA

Cantidad en caja (Ejemplo: bolsa 20u , caja 4u ....)

Botella 1000 ml

### PRECIO (€/u.m.v)

1,650€ / Botella 1000 ml

**Nº artículo/Nombre:** 52 / Aguarrás puro 1 L

**Marca:** Haga clic aquí para escribir texto.

**Referencia:** Haga clic aquí para escribir texto.

**Proveedor:** Equilabo

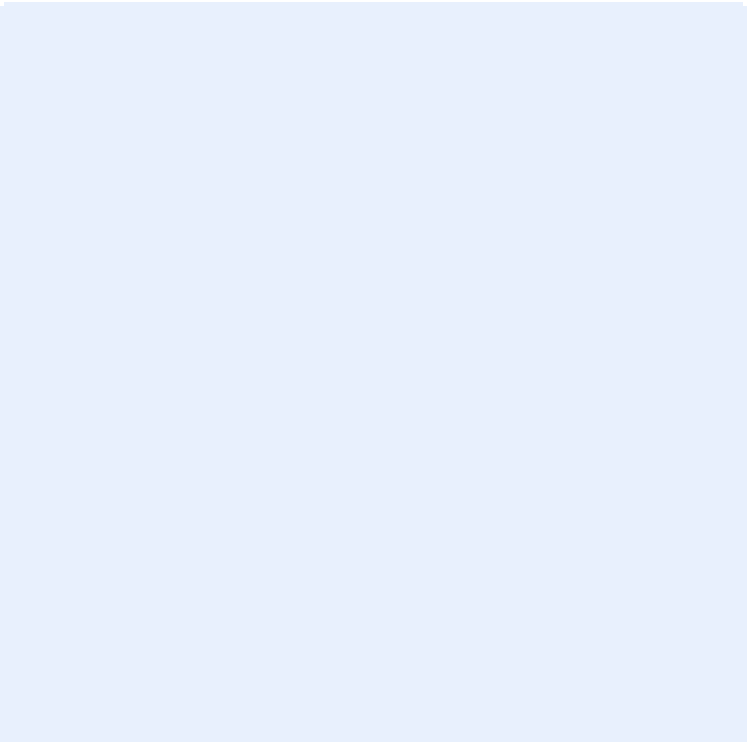
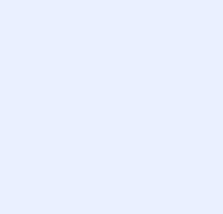
	<p><b>DESCRIPCIÓN</b> (Debe incluir las siguientes características técnicas: MATERIAL, CAPACIDAD, RESISTENCIA, COLOR, ESPESOR, Tª MÁX-MIN, ESTERIL- NO ESTERIL, TIPO ENVASADO...)</p> <p>Uso doméstico</p> <p>Haga clic aquí para escribir texto.</p> <p>Haga clic aquí para escribir texto.</p> <p>Haga clic aquí para escribir texto.</p> <p>Haga clic aquí para escribir texto.</p> <p>Haga clic aquí para escribir texto.</p> <p>Haga clic aquí para escribir texto.</p>
<p><b>MEDIDAS</b> Haga clic aquí para escribir texto y debajo inserte un esquema con las medidas</p> 	<p><b>PRESENTACIÓN/UNIDAD MÍNIMA DE VENTA</b> Cantidad en caja (Ejemplo: bolsa 20u , caja 4u ....)</p> <p>1 unidad</p>
	<p><b>PRECIO (€/u.m.v)</b> 3,300€ / 1 unidad</p>



**Nº artículo/Nombre:** 53 / Bayetas bayerina

**Marca:** Haga clic aquí para escribir texto.

**Referencia:** Haga clic aquí para escribir texto.

**Proveedor:** Equilabo

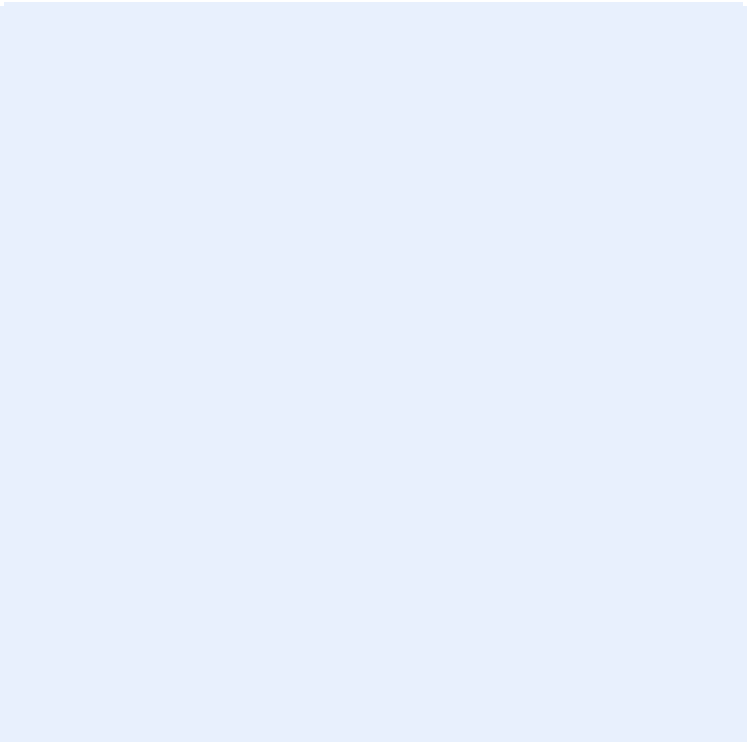
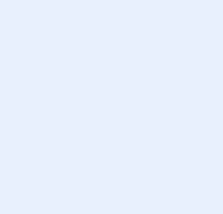
	<p><b>DESCRIPCIÓN</b> (Debe incluir las siguientes características técnicas: MATERIAL, CAPACIDAD, RESISTENCIA, COLOR, ESPESOR, Tª MÁX-MIN, ESTERIL- NO ESTERIL, TIPO ENVASADO...)</p> <p>Uso doméstico</p> <p>Haga clic aquí para escribir texto.</p> <p>Haga clic aquí para escribir texto.</p> <p>Haga clic aquí para escribir texto.</p> <p>Haga clic aquí para escribir texto.</p> <p>Haga clic aquí para escribir texto.</p> <p>Haga clic aquí para escribir texto.</p>
<p><b>MEDIDAS</b> Haga clic aquí para escribir texto y debajo inserte un esquema con las medidas</p> 	<p><b>PRESENTACIÓN/UNIDAD MÍNIMA DE VENTA</b> Cantidad en caja (Ejemplo: bolsa 20u , caja 4u ....)</p> <p>Paquete 3 unidades</p>
	<p><b>PRECIO (€/u.m.v)</b> 2,980€ / Paquete 3 unidades</p>

**Nº artículo/Nombre:** 54 / Detergente 5 Kg neutro

**Marca:** Labkem

**Referencia:** SOAP-068

**Proveedor:** Equilabo

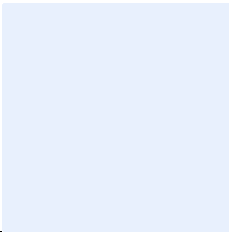
	<p><b>DESCRIPCIÓN</b> (Debe incluir las siguientes características técnicas: MATERIAL, CAPACIDAD, RESISTENCIA, COLOR, ESPESOR, Tª MÁX-MIN, ESTERIL- NO ESTERIL, TIPO ENVASADO...)</p> <p>Envase: botella 5 L</p> <p>Garantiza la completa eliminación de los residuos orgánicos, aceites, sangre y restos biológicos en material de vidrio delicado o metales como el aluminio, el zinc y aleaciones</p> <p>pH: 7,7 (2%)</p> <p>Ideal para lavado manual, por inmersión y para limpieza con ultrasonidos</p> <p>Haga clic aquí para escribir texto.</p> <p>Haga clic aquí para escribir texto.</p> <p>Haga clic aquí para escribir texto.</p>
<p><b>MEDIDAS</b> Haga clic aquí para escribir texto y debajo inserte un esquema con las medidas</p> 	<p><b>PRESENTACIÓN/UNIDAD MÍNIMA DE VENTA</b> Cantidad en caja (Ejemplo: bolsa 20u , caja 4u ....)</p> <p>1 unidad</p>
	<p><b>PRECIO (€/u.m.v)</b> 24,100€ / 1 unidad</p>

**Nº artículo/Nombre:** 55 / Estropajo salvauñas

**Marca:** Haga clic aquí para escribir texto.

**Referencia:** Haga clic aquí para escribir texto.

**Proveedor:** Equilabo

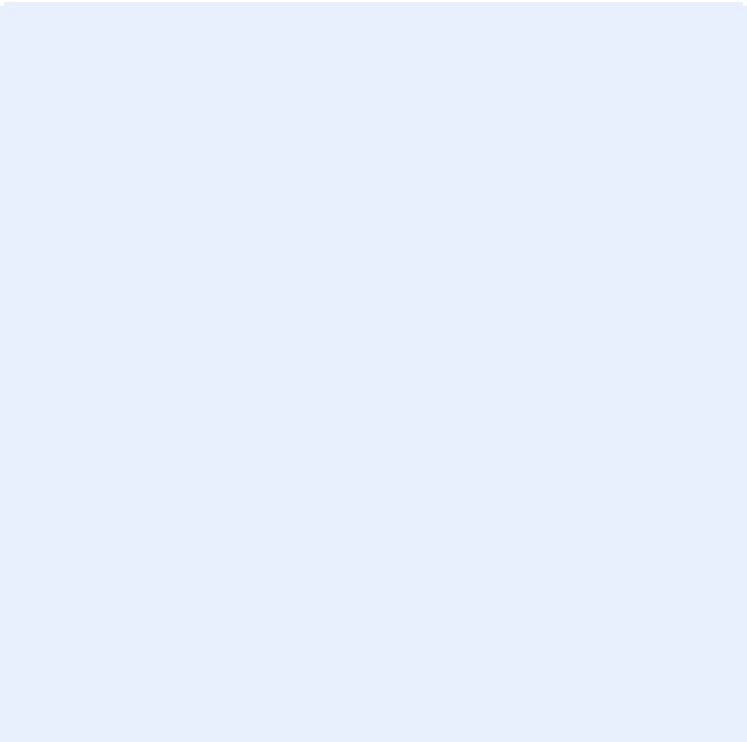
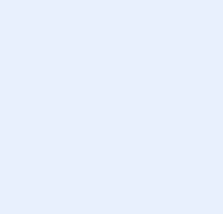
	<p><b>DESCRIPCIÓN</b> (Debe incluir las siguientes características técnicas: MATERIAL, CAPACIDAD, RESISTENCIA, COLOR, ESPESOR, Tª MÁX-MIN, ESTERIL- NO ESTERIL, TIPO ENVASADO...)</p> <p>Uso doméstico</p> <p>Haga clic aquí para escribir texto.</p> <p>Haga clic aquí para escribir texto.</p> <p>Haga clic aquí para escribir texto.</p> <p>Haga clic aquí para escribir texto.</p> <p>Haga clic aquí para escribir texto.</p> <p>Haga clic aquí para escribir texto.</p>
<p><b>MEDIDAS</b> Haga clic aquí para escribir texto y debajo inserte un esquema con las medidas</p> 	<p><b>PRESENTACIÓN/UNIDAD MÍNIMA DE VENTA</b> Cantidad en caja (Ejemplo: bolsa 20u , caja 4u ....)</p> <p>1 unidad</p>
	<p><b>PRECIO (€/u.m.v)</b> 1,770€ / 1 unidad</p>

**Nº artículo/Nombre:** 56 / Estropajo aluminio

**Marca:** Haga clic aquí para escribir texto.

**Referencia:** Haga clic aquí para escribir texto.

**Proveedor:** Equilabo

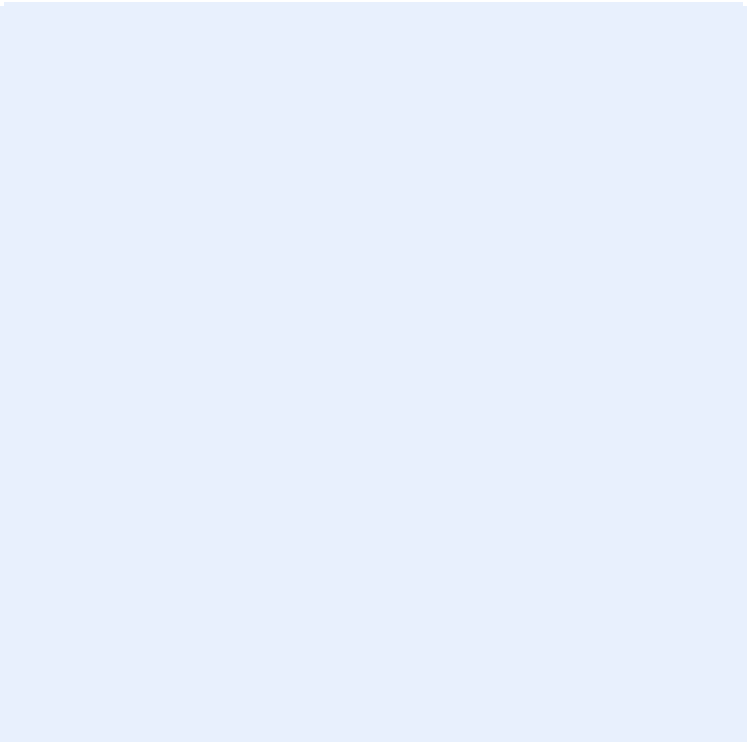
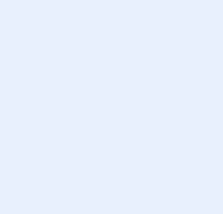
	<p><b>DESCRIPCIÓN</b> (Debe incluir las siguientes características técnicas: MATERIAL, CAPACIDAD, RESISTENCIA, COLOR, ESPESOR, Tº MÁX-MIN, ESTERIL- NO ESTERIL, TIPO ENVASADO...)</p> <p>Uso doméstico</p> <p>Haga clic aquí para escribir texto.</p> <p>Haga clic aquí para escribir texto.</p> <p>Haga clic aquí para escribir texto.</p> <p>Haga clic aquí para escribir texto.</p> <p>Haga clic aquí para escribir texto.</p> <p>Haga clic aquí para escribir texto.</p>
<p><b>MEDIDAS</b> Haga clic aquí para escribir texto y debajo inserte un esquema con las medidas</p> 	<p><b>PRESENTACIÓN/UNIDAD MÍNIMA DE VENTA</b> Cantidad en caja (Ejemplo: bolsa 20u , caja 4u ....)</p> <p>Paquete 3 unidades</p>
	<p><b>PRECIO (€/u.m.v)</b> 4,290€ / Paquete 3 unidades</p>

**Nº artículo/Nombre:** 57 / Jabon de manos 1 L con dispensador

**Marca:** Haga clic aquí para escribir texto.

**Referencia:** Haga clic aquí para escribir texto.

**Proveedor:** Equilabo

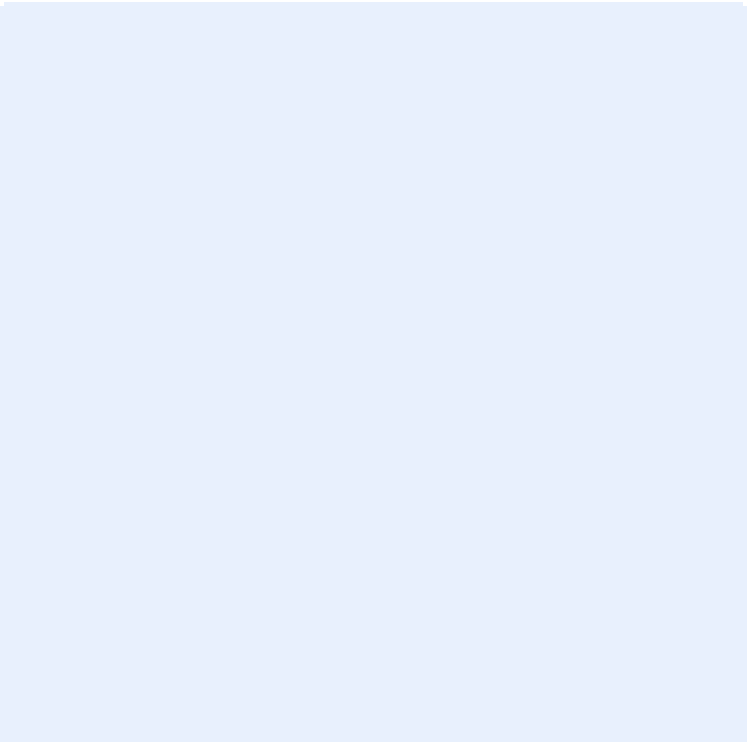
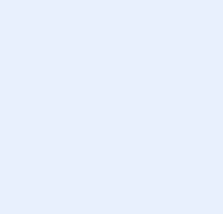
	<p><b>DESCRIPCIÓN</b> (Debe incluir las siguientes características técnicas: MATERIAL, CAPACIDAD, RESISTENCIA, COLOR, ESPESOR, Tª MÁX-MIN, ESTERIL- NO ESTERIL, TIPO ENVASADO...)</p> <p>Uso doméstico</p> <p>Haga clic aquí para escribir texto.</p> <p>Haga clic aquí para escribir texto.</p> <p>Haga clic aquí para escribir texto.</p> <p>Haga clic aquí para escribir texto.</p> <p>Haga clic aquí para escribir texto.</p> <p>Haga clic aquí para escribir texto.</p>
<p><b>MEDIDAS</b> Haga clic aquí para escribir texto y debajo inserte un esquema con las medidas</p> 	<p><b>PRESENTACIÓN/UNIDAD MÍNIMA DE VENTA</b> Cantidad en caja (Ejemplo: bolsa 20u , caja 4u ....)</p> <p>1 unidad (1 L)</p>
	<p><b>PRECIO (€/u.m.v)</b> 3,200€ / 1 unidad (1 L)</p>

**Nº artículo/Nombre:** 58 / Lavavajillas mistol

**Marca:** Haga clic aquí para escribir texto.

**Referencia:** Haga clic aquí para escribir texto.

**Proveedor:** Equilabo

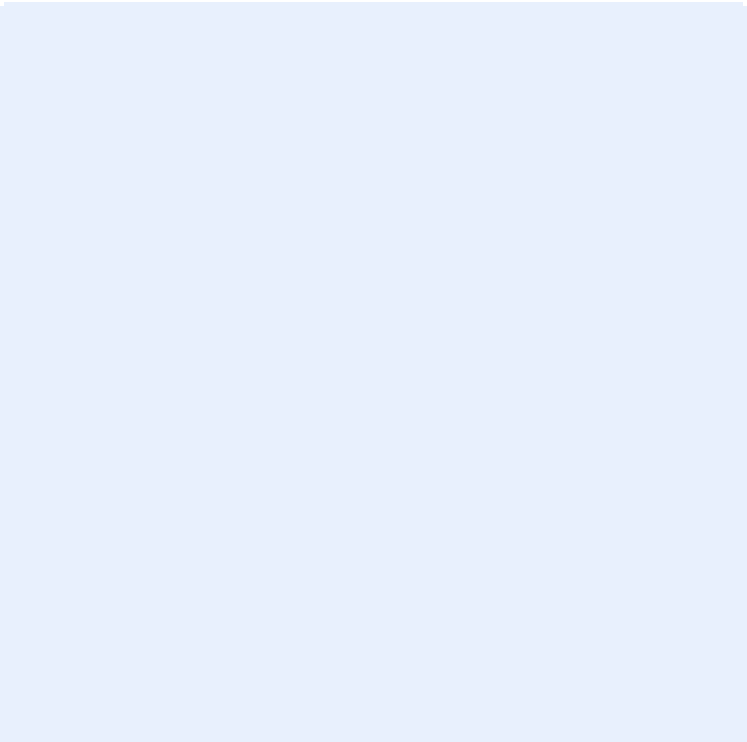
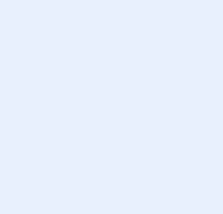
	<p><b>DESCRIPCIÓN</b> (Debe incluir las siguientes características técnicas: MATERIAL, CAPACIDAD, RESISTENCIA, COLOR, ESPESOR, Tº MÁX-MIN, ESTERIL- NO ESTERIL, TIPO ENVASADO...)</p> <p>Uso doméstico</p> <p>Haga clic aquí para escribir texto.</p> <p>Haga clic aquí para escribir texto.</p> <p>Haga clic aquí para escribir texto.</p> <p>Haga clic aquí para escribir texto.</p> <p>Haga clic aquí para escribir texto.</p> <p>Haga clic aquí para escribir texto.</p>
<p><b>MEDIDAS</b> Haga clic aquí para escribir texto y debajo inserte un esquema con las medidas</p> 	<p><b>PRESENTACIÓN/UNIDAD MÍNIMA DE VENTA</b> Cantidad en caja (Ejemplo: bolsa 20u , caja 4u ....)</p> <p>1 unidad (1 L)</p>
	<p><b>PRECIO (€/u.m.v)</b> 2,050€ / 1 unidad (1 L)</p>

**Nº artículo/Nombre:** 59 / Lejía 1 L

**Marca:** Haga clic aquí para escribir texto.

**Referencia:** Haga clic aquí para escribir texto.

**Proveedor:** Equilabo

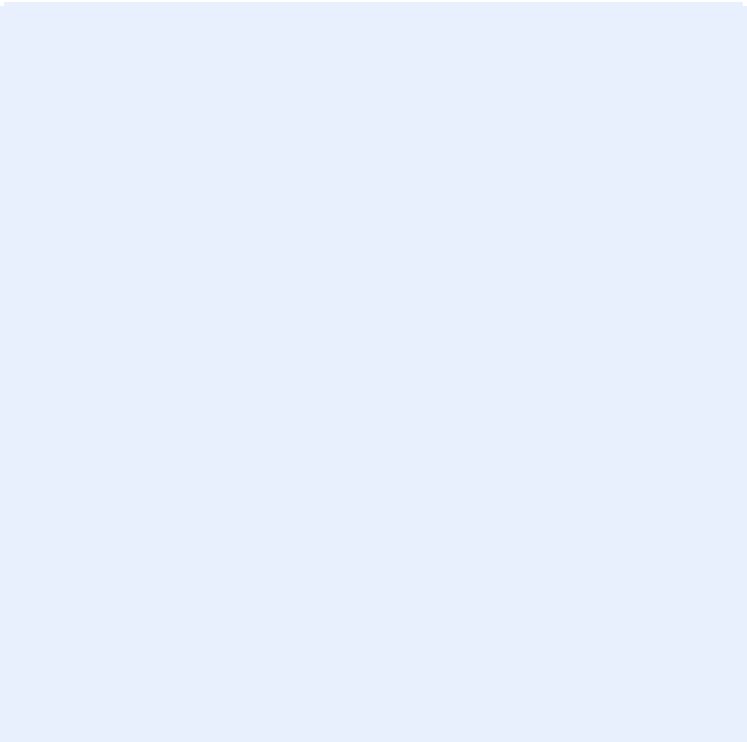
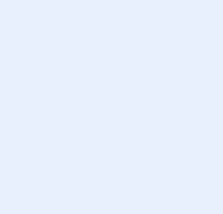
	<p><b>DESCRIPCIÓN</b> (Debe incluir las siguientes características técnicas: MATERIAL, CAPACIDAD, RESISTENCIA, COLOR, ESPESOR, Tº MÁX-MIN, ESTERIL- NO ESTERIL, TIPO ENVASADO...)</p> <p>Uso doméstico</p> <p>Haga clic aquí para escribir texto.</p> <p>Haga clic aquí para escribir texto.</p> <p>Haga clic aquí para escribir texto.</p> <p>Haga clic aquí para escribir texto.</p> <p>Haga clic aquí para escribir texto.</p> <p>Haga clic aquí para escribir texto.</p>
<p><b>MEDIDAS</b> Haga clic aquí para escribir texto y debajo inserte un esquema con las medidas</p> 	<p><b>PRESENTACIÓN/UNIDAD MÍNIMA DE VENTA</b> Cantidad en caja (Ejemplo: bolsa 20u , caja 4u ....)</p> <p>1 unidad (1 L)</p>
	<p><b>PRECIO (€/u.m.v)</b> 1,970€ / 1 unidad (1 L)</p>

**Nº artículo/Nombre:** 60 / Lejía 5 L

**Marca:** Haga clic aquí para escribir texto.

**Referencia:** Haga clic aquí para escribir texto.

**Proveedor:** Equilabo

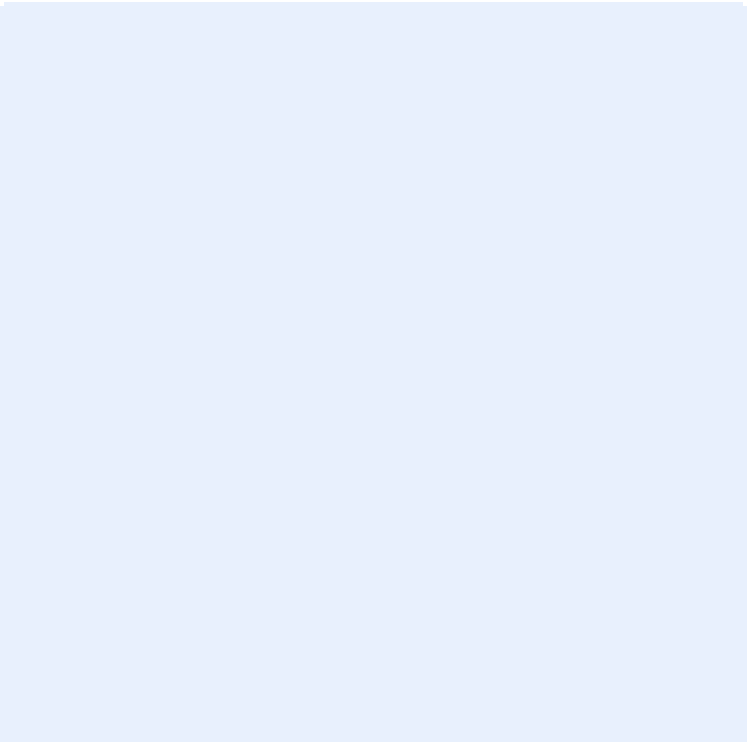
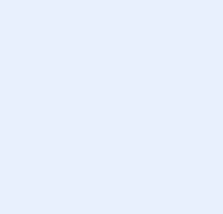
	<p><b>DESCRIPCIÓN</b> (Debe incluir las siguientes características técnicas: MATERIAL, CAPACIDAD, RESISTENCIA, COLOR, ESPESOR, Tº MÁX-MIN, ESTERIL- NO ESTERIL, TIPO ENVASADO...)</p> <p>Uso doméstico</p> <p>Haga clic aquí para escribir texto.</p> <p>Haga clic aquí para escribir texto.</p> <p>Haga clic aquí para escribir texto.</p> <p>Haga clic aquí para escribir texto.</p> <p>Haga clic aquí para escribir texto.</p> <p>Haga clic aquí para escribir texto.</p>
<p><b>MEDIDAS</b> Haga clic aquí para escribir texto y debajo inserte un esquema con las medidas</p> 	<p><b>PRESENTACIÓN/UNIDAD MÍNIMA DE VENTA</b> Cantidad en caja (Ejemplo: bolsa 20u , caja 4u ....)</p> <p>1 unidad (5 L)</p>
	<p><b>PRECIO (€/u.m.v)</b> 2,640€ / 1 unidad (5 L)</p>



**Nº artículo/Nombre:** 61 / Escobillón de pelo tubos 17x55x170mm

**Marca:** Labbox

**Referencia:** BRU3-001

**Proveedor:** Equilabo

	<p><b>DESCRIPCIÓN</b> (Debe incluir las siguientes características técnicas: MATERIAL, CAPACIDAD, RESISTENCIA, COLOR, ESPESOR, Tª MÁX-MIN, ESTERIL- NO ESTERIL, TIPO ENVASADO...)</p> <p>Material: cepillo de pelo natural, mango de alambre galvanizado</p> <p>Haga clic aquí para escribir texto.</p> <p>Haga clic aquí para escribir texto.</p> <p>Haga clic aquí para escribir texto.</p> <p>Haga clic aquí para escribir texto.</p> <p>Haga clic aquí para escribir texto.</p> <p>Haga clic aquí para escribir texto.</p>
<p><b>MEDIDAS</b> Longitud total: 170mm, Longitud cepillo: 55 mm, Ø cepillo: 17mm</p> 	<p><b>PRESENTACIÓN/UNIDAD MÍNIMA DE VENTA</b> Cantidad en caja (Ejemplo: bolsa 20u , caja 4u ....)</p> <p>1 unidad</p>
	<p><b>PRECIO (€/u.m.v)</b> 0,650€ / 1 unidad</p>

**Nº artículo/Nombre:** 62 / Escobillón de pelo probetas 50x110x355mm

**Marca:** Labbox

**Referencia:** BRU4-003

**Proveedor:** Equilabo

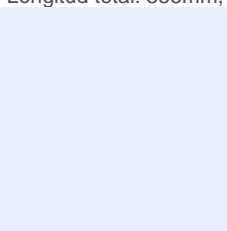
	<p><b>DESCRIPCIÓN</b> (Debe incluir las siguientes características técnicas: MATERIAL, CAPACIDAD, RESISTENCIA, COLOR, ESPESOR, Tª MÁX-MIN, ESTERIL- NO ESTERIL, TIPO ENVASADO...)</p> <p>Material: cepillo de pelo natural, mango de alambre galvanizado</p> <p>Haga clic aquí para escribir texto.</p> <p>Haga clic aquí para escribir texto.</p> <p>Haga clic aquí para escribir texto.</p> <p>Haga clic aquí para escribir texto.</p> <p>Haga clic aquí para escribir texto.</p> <p>Haga clic aquí para escribir texto.</p>
<p><b>MEDIDAS</b> Longitud total: 355mm, Øcepillo: 50mm, longitud cepillo: 110mm</p> 	<p><b>PRESENTACIÓN/UNIDAD MÍNIMA DE VENTA</b> Cantidad en caja (Ejemplo: bolsa 20u , caja 4u ....)</p> <p>1 unidad</p>
	<p><b>PRECIO (€/u.m.v)</b> 1,870€ / 1 unidad</p>

**Nº artículo/Nombre:** 63 / Escobillón de pelo botellas 35x70x240mm

**Marca:** Labbox

**Referencia:** BRU3-003

**Proveedor:** Equilabo

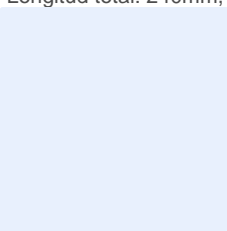
	<p><b>DESCRIPCIÓN</b> (Debe incluir las siguientes características técnicas: MATERIAL, CAPACIDAD, RESISTENCIA, COLOR, ESPESOR, Tª MÁX-MIN, ESTERIL- NO ESTERIL, TIPO ENVASADO...)</p> <p>Material: cepillo de pelo natural, mango de alambre galvanizado.</p> <p>Haga clic aquí para escribir texto.</p> <p>Haga clic aquí para escribir texto.</p> <p>Haga clic aquí para escribir texto.</p> <p>Haga clic aquí para escribir texto.</p> <p>Haga clic aquí para escribir texto.</p> <p>Haga clic aquí para escribir texto.</p>
<p><b>MEDIDAS</b> Longitud total: 240mm, Øcepillo: 35mm, longitud cepillo: 70mm</p> 	<p><b>PRESENTACIÓN/UNIDAD MÍNIMA DE VENTA</b> Cantidad en caja (Ejemplo: bolsa 20u , caja 4u ....)</p> <p>1 unidad</p>
	<p><b>PRECIO (€/u.m.v)</b> 0,700€ / 1 unidad</p>

**Nº artículo/Nombre:** 64 / Escurridor colgante o sobremesa

**Marca:** Labbox

**Referencia:** DRAI-055

**Proveedor:** Equilabo

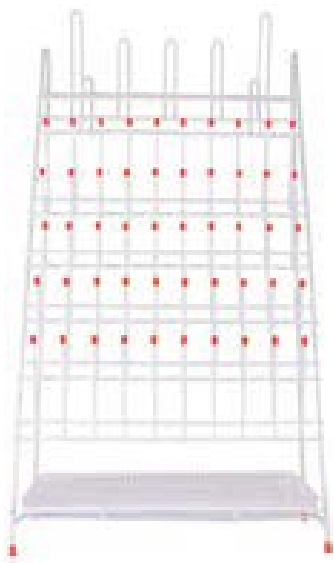
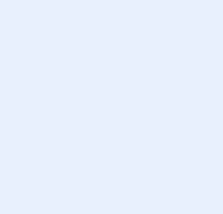
	<p><b>DESCRIPCIÓN</b> (Debe incluir las siguientes características técnicas: MATERIAL, CAPACIDAD, RESISTENCIA, COLOR, ESPESOR, Tª MÁX-MIN, ESTERIL- NO ESTERIL, TIPO ENVASADO...)</p> <p>Material: acero forrado de PVC</p> <p>Incluye bandeja para recoger el agua</p> <p>Color: Blanco</p> <p>55 posiciones</p> <p>Haga clic aquí para escribir texto.</p> <p>Haga clic aquí para escribir texto.</p> <p>Haga clic aquí para escribir texto.</p>
<p><b>MEDIDAS</b> Altura: 650mm, ancho 360mm, base: 360x130mm</p> 	<p><b>PRESENTACIÓN/UNIDAD MÍNIMA DE VENTA</b> Cantidad en caja (Ejemplo: bolsa 20u , caja 4u ....)</p> <p>1 unidad</p>
	<p><b>PRECIO (€/u.m.v)</b> 24,670€ / 1 unidad</p>

**Nº artículo/Nombre:** 65 / Bolsa de basura 30 L (25 ud)

**Marca:** Haga clic aquí para escribir texto.

**Referencia:** Haga clic aquí para escribir texto.

**Proveedor:** Equilabo

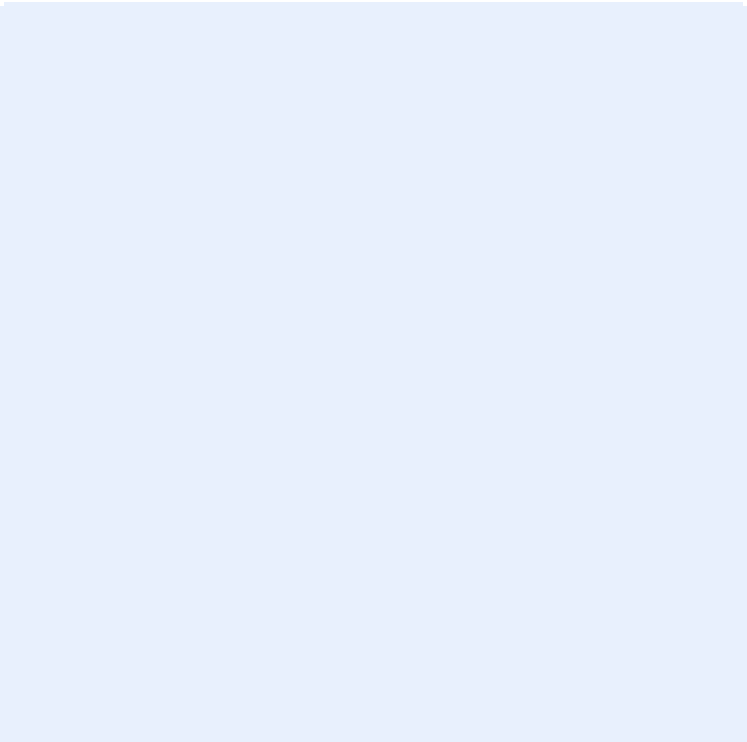
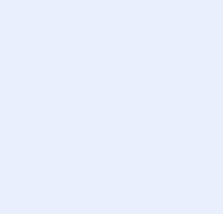
	<p><b>DESCRIPCIÓN</b> (Debe incluir las siguientes características técnicas: MATERIAL, CAPACIDAD, RESISTENCIA, COLOR, ESPESOR, Tª MÁX-MIN, ESTERIL- NO ESTERIL, TIPO ENVASADO...)</p> <p>Uso doméstico</p> <p>Haga clic aquí para escribir texto.</p> <p>Haga clic aquí para escribir texto.</p> <p>Haga clic aquí para escribir texto.</p> <p>Haga clic aquí para escribir texto.</p> <p>Haga clic aquí para escribir texto.</p> <p>Haga clic aquí para escribir texto.</p>
<p><b>MEDIDAS</b> Haga clic aquí para escribir texto y debajo inserte un esquema con las medidas</p> 	<p><b>PRESENTACIÓN/UNIDAD MÍNIMA DE VENTA</b> Cantidad en caja (Ejemplo: bolsa 20u , caja 4u ....)</p> <p>1 rollo</p>
	<p><b>PRECIO (€/u.m.v)</b> 2,830€ / 1 rollo</p>

**Nº artículo/Nombre:** 66 / Bolsa basura industrial 60 L

**Marca:** Haga clic aquí para escribir texto.

**Referencia:** Haga clic aquí para escribir texto.

**Proveedor:** Equilabo

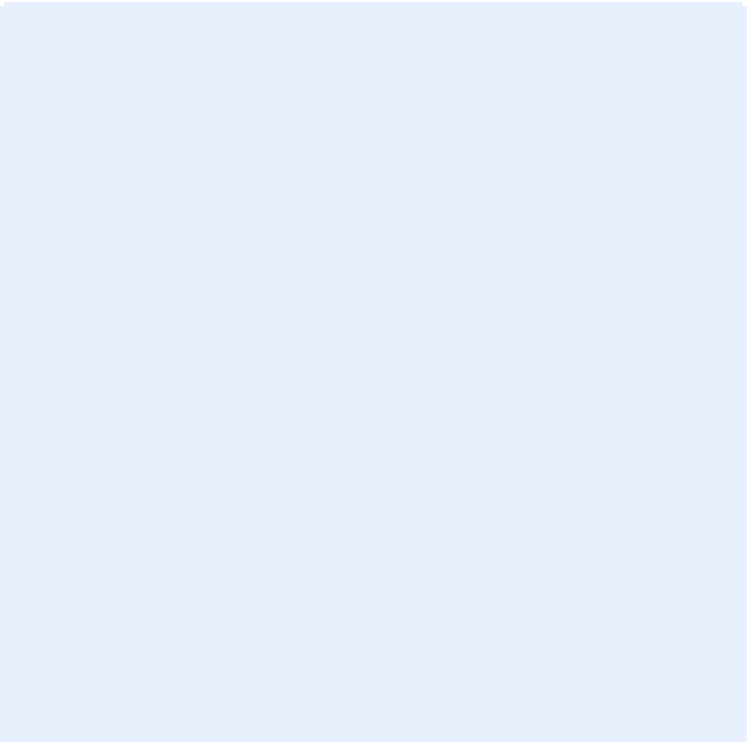
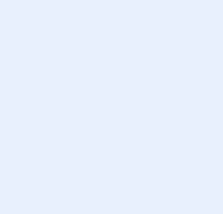
	<p><b>DESCRIPCIÓN</b> (Debe incluir las siguientes características técnicas: MATERIAL, CAPACIDAD, RESISTENCIA, COLOR, ESPESOR, Tª MÁX-MIN, ESTERIL- NO ESTERIL, TIPO ENVASADO...)</p> <p>Uso doméstico</p> <p>Haga clic aquí para escribir texto.</p> <p>Haga clic aquí para escribir texto.</p> <p>Haga clic aquí para escribir texto.</p> <p>Haga clic aquí para escribir texto.</p> <p>Haga clic aquí para escribir texto.</p> <p>Haga clic aquí para escribir texto.</p>
<p><b>MEDIDAS</b> Haga clic aquí para escribir texto y debajo inserte un esquema con las medidas</p> 	<p><b>PRESENTACIÓN/UNIDAD MÍNIMA DE VENTA</b> Cantidad en caja (Ejemplo: bolsa 20u , caja 4u ....)</p> <p>1 rollo</p>
	<p><b>PRECIO (€/u.m.v)</b> 2,830€ / 1 rollo</p>

**Nº artículo/Nombre:** 67 / botella rociadora espray

**Marca:** Haga clic aquí para escribir texto.

**Referencia:** Haga clic aquí para escribir texto.

**Proveedor:** Equilabo

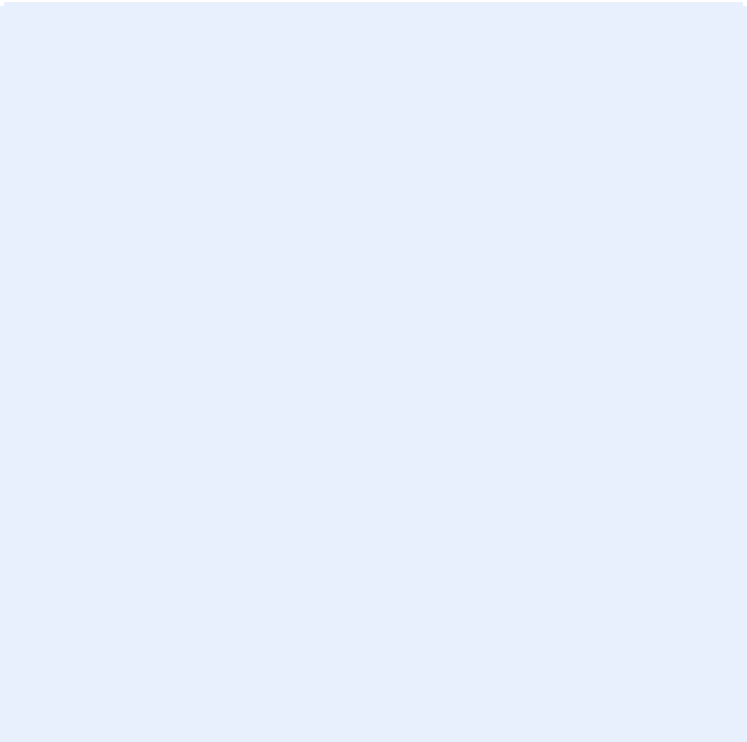
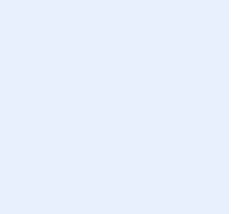
	<p><b>DESCRIPCIÓN</b> (Debe incluir las siguientes características técnicas: MATERIAL, CAPACIDAD, RESISTENCIA, COLOR, ESPESOR, Tª MÁX-MIN, ESTERIL- NO ESTERIL, TIPO ENVASADO...)</p> <p>Uso doméstico</p> <p>Haga clic aquí para escribir texto.</p> <p>Haga clic aquí para escribir texto.</p> <p>Haga clic aquí para escribir texto.</p> <p>Haga clic aquí para escribir texto.</p> <p>Haga clic aquí para escribir texto.</p> <p>Haga clic aquí para escribir texto.</p>
<p><b>MEDIDAS</b> Haga clic aquí para escribir texto y debajo inserte un esquema con las medidas</p> 	<p><b>PRESENTACIÓN/UNIDAD MÍNIMA DE VENTA</b> Cantidad en caja (Ejemplo: bolsa 20u , caja 4u ....)</p> <p>1 unidad</p>
	<p><b>PRECIO (€/u.m.v)</b> 2,650€ / 1 unidad</p>

**Nº artículo/Nombre:** 68 / Bandeja PP laboratorio

**Marca:** Haga clic aquí para escribir texto.

**Referencia:** Haga clic aquí para escribir texto.

**Proveedor:** Equilabo

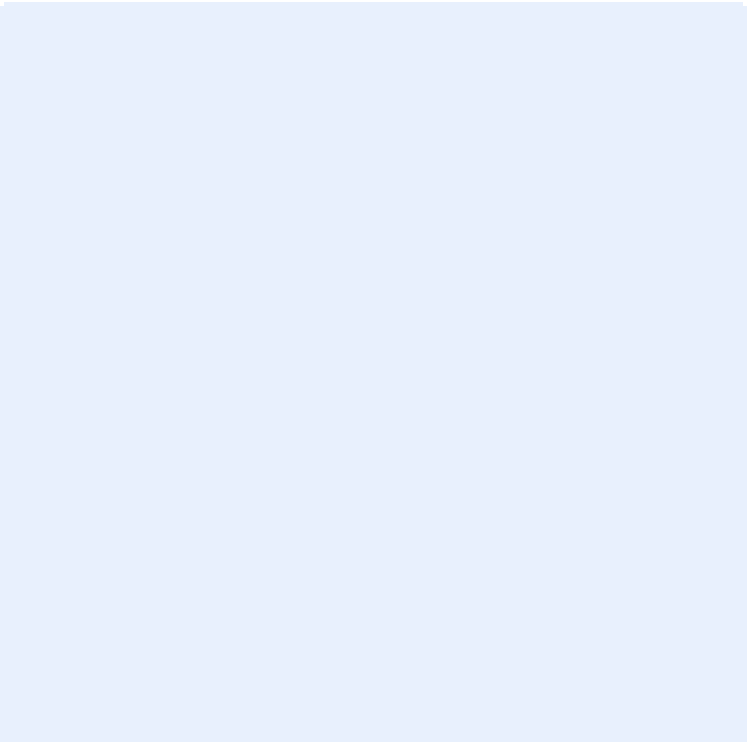
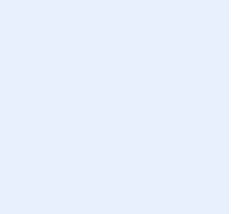
	<p><b>DESCRIPCIÓN</b> (Debe incluir las siguientes características técnicas: MATERIAL, CAPACIDAD, RESISTENCIA, COLOR, ESPESOR, Tª MÁX-MIN, ESTERIL- NO ESTERIL, TIPO ENVASADO...)</p> <p>Uso doméstico</p> <p>Haga clic aquí para escribir texto.</p> <p>Haga clic aquí para escribir texto.</p> <p>Haga clic aquí para escribir texto.</p> <p>Haga clic aquí para escribir texto.</p> <p>Haga clic aquí para escribir texto.</p> <p>Haga clic aquí para escribir texto.</p>
<p><b>MEDIDAS</b> Haga clic aquí para escribir texto y debajo inserte un esquema con las medidas</p> 	<p><b>PRESENTACIÓN/UNIDAD MÍNIMA DE VENTA</b> Cantidad en caja (Ejemplo: bolsa 20u , caja 4u ....)</p> <p>1 unidad</p>
	<p><b>PRECIO (€/u.m.v)</b> 5,900€ / 1 unidad</p>



**Nº artículo/Nombre:** 69 / Rotuladores vidrio

**Marca:** Pobel

**Referencia:** ROCR-0006

**Proveedor:** Equilabo



### DESCRIPCIÓN

(Debe incluir las siguientes características técnicas: MATERIAL, CAPACIDAD, RESISTENCIA, COLOR, ESPESOR, Tª MÁX-MIN, ESTERIL- NO ESTERIL, TIPO ENVASADO...)

Color: azul

Para superficies de cristal, porcelana, plástico, metal, cintas, negativos de películas, láminas de aluminio, bolsas para congelar, papel, etc.

Grosor punta: 0.4 mm

Haga clic aquí para escribir texto.

Haga clic aquí para escribir texto.

Haga clic aquí para escribir texto.

Haga clic aquí para escribir texto.

### MEDIDAS

Haga clic aquí para escribir texto y debajo inserte un esquema con las medidas

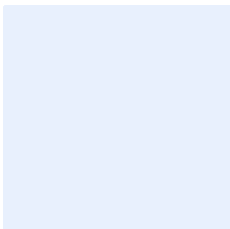

### PRESENTACIÓN/UNIDAD MÍNIMA DE VENTA

Cantidad en caja (Ejemplo: bolsa 20u , caja 4u ....)

1 unidad

### PRECIO (€/u.m.v)

3.350€ / 1 unidad

**Nº artículo/Nombre:** 70 / Termómetro -10 + 100°C

**Marca:** Herter

**Referencia:** 1160-V

**Proveedor:** Equilabo

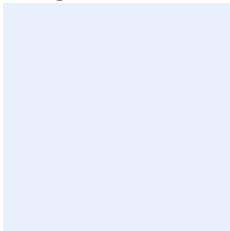
	<p><b>DESCRIPCIÓN</b> (Debe incluir las siguientes características técnicas: MATERIAL, CAPACIDAD, RESISTENCIA, COLOR, ESPESOR, Tª MÁX-MIN, ESTERIL- NO ESTERIL, TIPO ENVASADO...)</p> <p>Material: vidrio</p> <p>Líquido: mercurio</p> <p>Haga clic aquí para escribir texto.</p> <p>Haga clic aquí para escribir texto.</p> <p>Haga clic aquí para escribir texto.</p> <p>Haga clic aquí para escribir texto.</p> <p>Haga clic aquí para escribir texto.</p>
<p><b>MEDIDAS</b> Longitud total: 300 mm</p> 	<p><b>PRESENTACIÓN/UNIDAD MÍNIMA DE VENTA</b> Cantidad en caja (Ejemplo: bolsa 20u , caja 4u ....)</p> <p>1 unidad</p>
	<p><b>PRECIO (€/u.m.v)</b> 2,400€ / 1 unidad</p>

**Nº artículo/Nombre:** 71 / Termómetro -20 + 150°C

**Marca:** Herter

**Referencia:** 5989

**Proveedor:** Equilabo

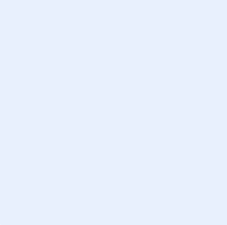
	<p><b>DESCRIPCIÓN</b> (Debe incluir las siguientes características técnicas: MATERIAL, CAPACIDAD, RESISTENCIA, COLOR, ESPESOR, Tª MÁX-MIN, ESTERIL- NO ESTERIL, TIPO ENVASADO...)</p> <p>Material sonda: acero inoxidable</p> <p>Rango: -50+150:0,1°C</p> <p>Precisión: -20+120°C ± 1°C / resto del rango ± 2°C</p> <p>Alimentación: 1 Pila G13 de botón</p> <p>Incluye funda de protección</p> <p>Haga clic aquí para escribir texto.</p> <p>Haga clic aquí para escribir texto.</p>
<p><b>MEDIDAS</b> Longitud sonda: 120 mm, longitud total: 200 mm</p> 	<p><b>PRESENTACIÓN/UNIDAD MÍNIMA DE VENTA</b> Cantidad en caja (Ejemplo: bolsa 20u , caja 4u ....)</p> <p>1 unidad</p>
	<p><b>PRECIO (€/u.m.v)</b> 9,560€ / 1 unidad</p>

**Nº artículo/Nombre:** 72 / Imán teflonado liso 6x10mm

**Marca:** Labbox

**Referencia:** MAGC-010

**Proveedor:** Equilabo

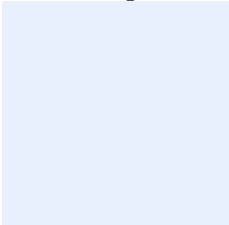
	<p><b>DESCRIPCIÓN</b> (Debe incluir las siguientes características técnicas: MATERIAL, CAPACIDAD, RESISTENCIA, COLOR, ESPESOR, Tª MÁX-MIN, ESTERIL- NO ESTERIL, TIPO ENVASADO...)</p> <p>Material: imán recubierto de PTFE</p> <p>Color: blanco</p> <p>Forma: cilíndrica</p> <p>Haga clic aquí para escribir texto.</p> <p>Haga clic aquí para escribir texto.</p> <p>Haga clic aquí para escribir texto.</p> <p>Haga clic aquí para escribir texto.</p>
<p><b>MEDIDAS</b> Ø: 6mm, longitud: 10mm</p> 	<p><b>PRESENTACIÓN/UNIDAD MÍNIMA DE VENTA</b> Cantidad en caja (Ejemplo: bolsa 20u , caja 4u ....)</p> <p>1 unidad</p>
	<p><b>PRECIO (€/u.m.v)</b> 1,040€ / 1 unidad</p>

**Nº artículo/Nombre:** 73 / Imán teflonado liso 6x20mm

**Marca:** Labbox

**Referencia:** MAGC-620

**Proveedor:** Equilabo

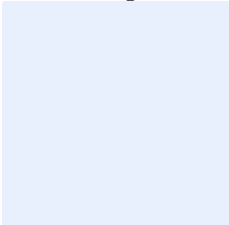
	<p><b>DESCRIPCIÓN</b> (Debe incluir las siguientes características técnicas: MATERIAL, CAPACIDAD, RESISTENCIA, COLOR, ESPESOR, Tª MÁX-MIN, ESTERIL- NO ESTERIL, TIPO ENVASADO...)</p> <p>Material: imán recubierto de PTFE</p> <p>Color: blanco</p> <p>Forma: cilíndrica</p> <p>Haga clic aquí para escribir texto.</p> <p>Haga clic aquí para escribir texto.</p> <p>Haga clic aquí para escribir texto.</p> <p>Haga clic aquí para escribir texto.</p>
<p><b>MEDIDAS</b> Ø: 6mm, longitud: 20mm</p> 	<p><b>PRESENTACIÓN/UNIDAD MÍNIMA DE VENTA</b> Cantidad en caja (Ejemplo: bolsa 20u , caja 4u ....)</p> <p>1 unidad</p>
	<p><b>PRECIO (€/u.m.v)</b> 1,200€ / 1 unidad</p>

**Nº artículo/Nombre:** 74 / Imán teflonado liso 6x30mm

**Marca:** Labbox

**Referencia:** MAGC-630

**Proveedor:** Equilabo

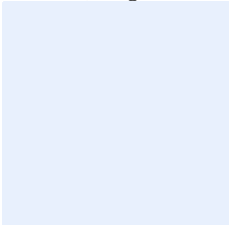
	<p><b>DESCRIPCIÓN</b> (Debe incluir las siguientes características técnicas: MATERIAL, CAPACIDAD, RESISTENCIA, COLOR, ESPESOR, Tª MÁX-MIN, ESTERIL- NO ESTERIL, TIPO ENVASADO...)</p> <p>Material: imán recubierto de PTFE</p> <p>Color: blanco</p> <p>Forma: cilíndrica</p> <p>Haga clic aquí para escribir texto.</p> <p>Haga clic aquí para escribir texto.</p> <p>Haga clic aquí para escribir texto.</p> <p>Haga clic aquí para escribir texto.</p>
<p><b>MEDIDAS</b> Ø: 6mm, Largo: 30mm</p> 	<p><b>PRESENTACIÓN/UNIDAD MÍNIMA DE VENTA</b> Cantidad en caja (Ejemplo: bolsa 20u , caja 4u ....)</p> <p>1 unidad</p>
	<p><b>PRECIO (€/u.m.v)</b> 1,430€ / 1 unidad</p>

**Nº artículo/Nombre:** 75 / Imán teflonado pivote 6x10mm

**Marca:** Labbox

**Referencia:** MAGO-013

**Proveedor:** Equilabo

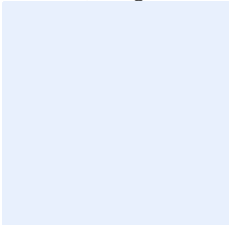
	<p><b>DESCRIPCIÓN</b> (Debe incluir las siguientes características técnicas: MATERIAL, CAPACIDAD, RESISTENCIA, COLOR, ESPESOR, Tª MÁX-MIN, ESTERIL- NO ESTERIL, TIPO ENVASADO...)</p> <p>Material: imán recubierto de PTFE</p> <p>Para recipientes con base irregular</p> <p>Forma: octaédrica</p> <p>Haga clic aquí para escribir texto.</p> <p>Haga clic aquí para escribir texto.</p> <p>Haga clic aquí para escribir texto.</p> <p>Haga clic aquí para escribir texto.</p>
<p><b>MEDIDAS</b> Ø: 8mm, Largo: 13mm</p> 	<p><b>PRESENTACIÓN/UNIDAD MÍNIMA DE VENTA</b> Cantidad en caja (Ejemplo: bolsa 20u , caja 4u ....)</p> <p>1 unidad</p>
	<p><b>PRECIO (€/u.m.v)</b> 1,250€ / 1 unidad</p>

**Nº artículo/Nombre:** 76 / Imán teflonado pivote 6x20mm

**Marca:** Labbox

**Referencia:** MAGO-022

**Proveedor:** Equilabo

	<p><b>DESCRIPCIÓN</b> (Debe incluir las siguientes características técnicas: MATERIAL, CAPACIDAD, RESISTENCIA, COLOR, ESPESOR, Tª MÁX-MIN, ESTERIL- NO ESTERIL, TIPO ENVASADO...)</p> <p>Material: imán recubierto de PTFE</p> <p>Para recipientes con base irregular</p> <p>Forma: octaédrica</p> <p>Haga clic aquí para escribir texto.</p> <p>Haga clic aquí para escribir texto.</p> <p>Haga clic aquí para escribir texto.</p> <p>Haga clic aquí para escribir texto.</p>
<p><b>MEDIDAS</b> Ø: 8mm, Largo: 22mm</p> 	<p><b>PRESENTACIÓN/UNIDAD MÍNIMA DE VENTA</b> Cantidad en caja (Ejemplo: bolsa 20u , caja 4u ....)</p> <p>1 unidad</p>
	<p><b>PRECIO (€/u.m.v)</b> 1,540€ / 1 unidad</p>



**Nº artículo/Nombre:** 77 / Imán teflonado pivote 6x30mm

**Marca:** Labbox

**Referencia:** MAGO-028

**Proveedor:** Equilabo

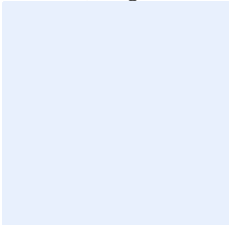
	<p><b>DESCRIPCIÓN</b> (Debe incluir las siguientes características técnicas: MATERIAL, CAPACIDAD, RESISTENCIA, COLOR, ESPESOR, Tª MÁX-MIN, ESTERIL- NO ESTERIL, TIPO ENVASADO...)</p> <p>Material: imán recubierto de PTFE</p> <p>Para recipientes con base irregular</p> <p>Forma: octaédrica</p> <p>Haga clic aquí para escribir texto.</p> <p>Haga clic aquí para escribir texto.</p> <p>Haga clic aquí para escribir texto.</p> <p>Haga clic aquí para escribir texto.</p>
<p><b>MEDIDAS</b> Ø: 8mm, Largo: 28mm</p> 	<p><b>PRESENTACIÓN/UNIDAD MÍNIMA DE VENTA</b> Cantidad en caja (Ejemplo: bolsa 20u , caja 4u ....)</p> <p>1 unidad</p>
	<p><b>PRECIO (€/u.m.v)</b> 1,540€ / 1 unidad</p>

**Nº artículo/Nombre:** 78 / Imán teflonado 8x40mm

**Marca:** Labbox

**Referencia:** MAGO-038

**Proveedor:** Equilabo

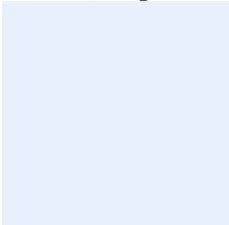
	<p><b>DESCRIPCIÓN</b> (Debe incluir las siguientes características técnicas: MATERIAL, CAPACIDAD, RESISTENCIA, COLOR, ESPESOR, Tª MÁX-MIN, ESTERIL- NO ESTERIL, TIPO ENVASADO...)</p> <p>Material: imán recubierto de PTFE</p> <p>Para recipientes con base irregular</p> <p>Forma: octaédrica</p> <p>Haga clic aquí para escribir texto.</p> <p>Haga clic aquí para escribir texto.</p> <p>Haga clic aquí para escribir texto.</p> <p>Haga clic aquí para escribir texto.</p>
<p><b>MEDIDAS</b> Ø: 8 mm, Longitud: 38mm</p> 	<p><b>PRESENTACIÓN/UNIDAD MÍNIMA DE VENTA</b> Cantidad en caja (Ejemplo: bolsa 20u , caja 4u ....)</p> <p>1 unidad</p>
	<p><b>PRECIO (€/u.m.v)</b> 1,830€ / 1 unidad</p>

**Nº artículo/Nombre:** 79 / Varilla recogeimanes revestida PTFE

**Marca:** Labbox

**Referencia:** MAGR-250

**Proveedor:** Equilabo

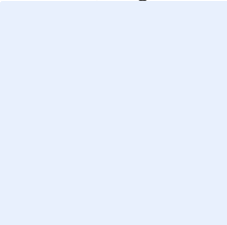
	<p><b>DESCRIPCIÓN</b> (Debe incluir las siguientes características técnicas: MATERIAL, CAPACIDAD, RESISTENCIA, COLOR, ESPESOR, Tª MÁX-MIN, ESTERIL- NO ESTERIL, TIPO ENVASADO...)</p> <p>Material: recubierto de PTFE puro</p> <p>Aprobado por FDA</p> <p>Autoclavable</p> <p>Haga clic aquí para escribir texto.</p> <p>Haga clic aquí para escribir texto.</p> <p>Haga clic aquí para escribir texto.</p> <p>Haga clic aquí para escribir texto.</p>
<p><b>MEDIDAS</b> Ø: 10mm, Largo: 250mm</p> 	<p><b>PRESENTACIÓN/UNIDAD MÍNIMA DE VENTA</b> Cantidad en caja (Ejemplo: bolsa 20u , caja 4u ....)</p> <p>1 unidad</p>
	<p><b>PRECIO (€/u.m.v)</b> 8,820€ / 1 unidad</p>

**Nº artículo/Nombre:** 80 / Cubeta pesar poliestireno 5 ml

**Marca:** Comecta

**Referencia:** 5726004

**Proveedor:** Equilabo



## DESCRIPCIÓN

(Debe incluir las siguientes características técnicas: MATERIAL, CAPACIDAD, RESISTENCIA, COLOR, ESPESOR, Tª MÁX-MIN, ESTERIL- NO ESTERIL, TIPO ENVASADO...)

Material: poliestireno

superficie no contaminante e hidrófica

Color blanco

Forma: diamante

Capacidad: 5 ml

Haga clic aquí para escribir texto.

Haga clic aquí para escribir texto.

## MEDIDAS

Medidas exteriores: alto:3.8 mm, ancho: 31 mm, fondo: 54 mm

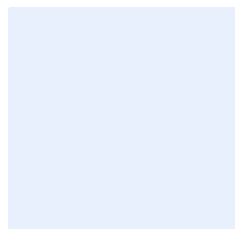

## PRESENTACIÓN/UNIDAD MÍNIMA DE VENTA

Cantidad en caja (Ejemplo: bolsa 20u , caja 4u ....)

Caja 100 unidades

## PRECIO (€/u.m.v)

7,030€ / Caja 100 unidades

**Nº artículo/Nombre:** 81 / Cubeta pesar poliestireno 30 ml

**Marca:** Comecta

**Referencia:** 5726006

**Proveedor:** Equilabo



### DESCRIPCIÓN

(Debe incluir las siguientes características técnicas: MATERIAL, CAPACIDAD, RESISTENCIA, COLOR, ESPESOR, Tª MÁX-MIN, ESTERIL- NO ESTERIL, TIPO ENVASADO...)

Material: poliestireno

superficie no contaminante e hidrófica

Color blanco

Forma: diamante

Capacidad: 30 ml

Haga clic aquí para escribir texto.

Haga clic aquí para escribir texto.

### MEDIDAS

Medidas exteriores: alto: 13.5 mm, ancho: 55 mm, fondo: 85 mm

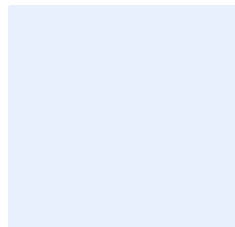

### PRESENTACIÓN/UNIDAD MÍNIMA DE VENTA

Cantidad en caja (Ejemplo: bolsa 20u , caja 4u ....)

Caja 100 unidades

### PRECIO (€/u.m.v)

8,910€ / Caja 100 unidades

**Nº artículo/Nombre:** 82 / Cubeta pesar poliestireno 100 ml

**Marca:** Comecta

**Referencia:** 5726008

**Proveedor:** Equilabo



### DESCRIPCIÓN

(Debe incluir las siguientes características técnicas: MATERIAL, CAPACIDAD, RESISTENCIA, COLOR, ESPESOR, Tª MÁX-MIN, ESTERIL- NO ESTERIL, TIPO ENVASADO...)

Material: poliestireno

superficie no contaminante e hidrófica

Color blanco

Forma: diamante

Capacidad: 100 ml

Haga clic aquí para escribir texto.

Haga clic aquí para escribir texto.

### MEDIDAS

Medidas exteriores: alto: 20 mm, ancho: 92 mm, fondo: 132 mm

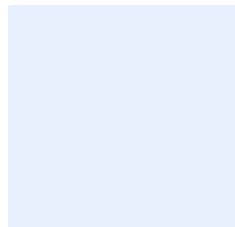

### PRESENTACIÓN/UNIDAD MÍNIMA DE VENTA

Cantidad en caja (Ejemplo: bolsa 20u , caja 4u ....)

Caja 100 unidades

### PRECIO (€/u.m.v)

18,280€ / Caja 100 unidades

**Nº artículo/Nombre:** 83 / Depositos reactivos PP con tapa para multicanal

**Marca:** Octaline

**Referencia:** 046854 + 046856

**Proveedor:** Equilabo

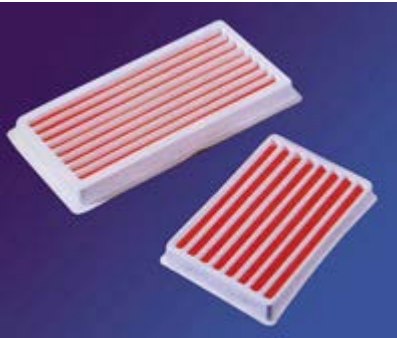
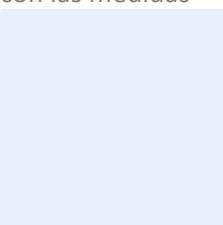
	<p><b>DESCRIPCIÓN</b> (Debe incluir las siguientes características técnicas: MATERIAL, CAPACIDAD, RESISTENCIA, COLOR, ESPESOR, Tª MÁX-MIN, ESTERIL- NO ESTERIL, TIPO ENVASADO...)</p> <p>Material: polipropileno</p> <p>Color blanco</p> <p>8 canales de formato microplaca</p> <p>Su forma estudiada minimiza las interferencias con los reactivos enzimáticos y los riesgos de contaminación</p> <p>Haga clic aquí para escribir texto.</p> <p>Haga clic aquí para escribir texto.</p> <p>Haga clic aquí para escribir texto.</p>
<p><b>MEDIDAS</b> Haga clic aquí para escribir texto y debajo inserte un esquema con las medidas</p> 	<p><b>PRESENTACIÓN/UNIDAD MÍNIMA DE VENTA</b> Cantidad en caja (Ejemplo: bolsa 20u , caja 4u ....)</p> <p>Caja 10 unidades + tapas</p>
	<p><b>PRECIO (€/u.m.v)</b> 49,350€ / Caja 10 unidades + tapas</p>

**Nº artículo/Nombre:** 84 / Tapas para contenedores anteriores (Nº 83)

**Marca:** Octaline

**Referencia:** 046856

**Proveedor:** Equilabo

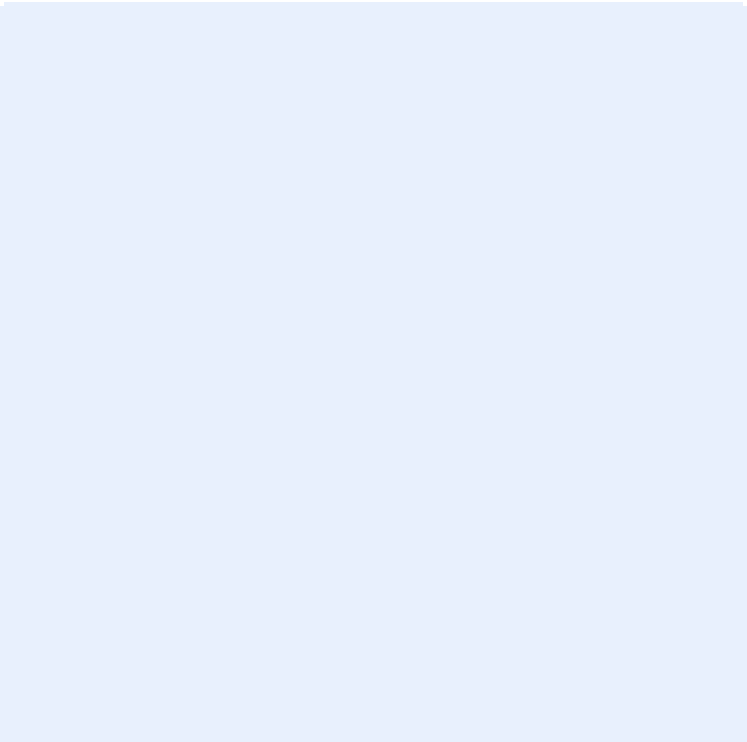
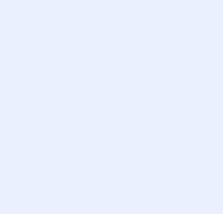
	<p><b>DESCRIPCIÓN</b> (Debe incluir las siguientes características técnicas: MATERIAL, CAPACIDAD, RESISTENCIA, COLOR, ESPESOR, Tª MÁX-MIN, ESTERIL- NO ESTERIL, TIPO ENVASADO...)</p> <p>Material polipropileno</p> <p><b>Color blanco</b></p> <p>Haga clic aquí para escribir texto.</p> <p>Haga clic aquí para escribir texto.</p> <p>Haga clic aquí para escribir texto.</p> <p>Haga clic aquí para escribir texto.</p> <p>Haga clic aquí para escribir texto.</p>
<p><b>MEDIDAS</b> Haga clic aquí para escribir texto y debajo inserte un esquema con las medidas</p> 	<p><b>PRESENTACIÓN/UNIDAD MÍNIMA DE VENTA</b> <b>Cantidad en caja</b> (Ejemplo: bolsa 20u , caja 4u ....)</p> <p>Caja 10 unidades</p>
	<p><b>PRECIO (€/u.m.v)</b> 21,560€ / Caja 10 unidades</p>



**Nº artículo/Nombre:** 85 / Depósitos contenedores reactivos PP con tapa para multicanal

**Marca:** Plastibrand

**Referencia:** 703459

**Proveedor:** Equilabo

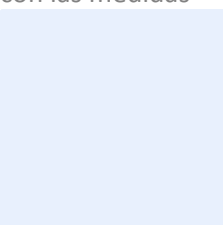
	<p><b>DESCRIPCIÓN</b> (Debe incluir las siguientes características técnicas: MATERIAL, CAPACIDAD, RESISTENCIA, COLOR, ESPESOR, Tª MÁX-MIN, ESTERIL- NO ESTERIL, TIPO ENVASADO...)</p> <p>Material: polipropileno</p> <p>Color: transparente</p> <p>Capacidad: 60 ml</p> <p>Resistente a la esterilización por vapor (121 °C).</p> <p>No estéril</p> <p>Haga clic aquí para escribir texto.</p> <p>Haga clic aquí para escribir texto.</p>
<p><b>MEDIDAS</b> Haga clic aquí para escribir texto y debajo inserte un esquema con las medidas</p> 	<p><b>PRESENTACIÓN/UNIDAD MÍNIMA DE VENTA</b> Cantidad en caja (Ejemplo: bolsa 20u , caja 4u ....)</p> <p>Caja 10 unidades</p>
	<p><b>PRECIO (€/u.m.v)</b> 18,300€ / Caja 10 unidades</p>

**Nº artículo/Nombre:** 86 / Cubeta plástico espectrofotometría 10mm (275-700nm) Macro

**Marca:** Labbox

**Referencia:** MAPM-010

**Proveedor:** Equilabo

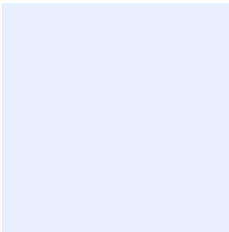
	<p><b>DESCRIPCIÓN</b> (Debe incluir las siguientes características técnicas: MATERIAL, CAPACIDAD, RESISTENCIA, COLOR, ESPESOR, Tª MÁX-MIN, ESTERIL- NO ESTERIL, TIPO ENVASADO...)</p> <p>Material: PMMA</p> <p>Paso de luz: 10mm</p> <p>Para trabajar en el rango: 280-800nm</p> <p>Haga clic aquí para escribir texto.</p> <p>Haga clic aquí para escribir texto.</p> <p>Haga clic aquí para escribir texto.</p> <p>Haga clic aquí para escribir texto.</p>
<p><b>MEDIDAS</b> Vol.:4.5ml</p> 	<p><b>PRESENTACIÓN/UNIDAD MÍNIMA DE VENTA</b> Cantidad en caja (Ejemplo: bolsa 20u , caja 4u ....)</p> <p>10 x 100 unidades</p>
	<p><b>PRECIO (€/u.m.v)</b> 56,050€ / 10 x 100 unidades</p>

**Nº artículo/Nombre:** 87 / Cubeta plástico Espectrofotometría 10mm (275-700nm) Semi micro

**Marca:** Labbox

**Referencia:** SMPM-010

**Proveedor:** Equilabo

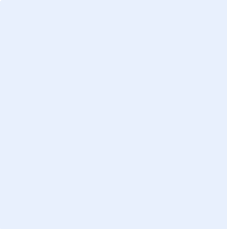
	<p><b>DESCRIPCIÓN</b>                  (Debe incluir las siguientes características técnicas: MATERIAL, CAPACIDAD, RESISTENCIA, COLOR, ESPESOR, Tª MÁX-MIN, ESTERIL- NO ESTERIL, TIPO ENVASADO...)</p> <p>Material: PMMA</p> <p>Paso de luz: 10mm</p> <p>Para trabajar en el rango 280-800nm</p> <p>Haga clic aquí para escribir texto.</p> <p>Haga clic aquí para escribir texto.</p> <p>Haga clic aquí para escribir texto.</p> <p>Haga clic aquí para escribir texto.</p>
<p><b>MEDIDAS</b>                  Vol.: 2,5mm</p> 	<p><b>PRESENTACIÓN/UNIDAD MÍNIMA DE VENTA</b>                  Cantidad en caja (Ejemplo: bolsa 20u , caja 4u ....)</p> <p>10 x 100 unidades</p>
	<p><b>PRECIO (€/u.m.v)</b>                  56,050€ / 10 x 100 unidades</p>

**Nº artículo/Nombre:** 88 / Cubeta metacrilato espectrofotometría 10mm (360-700nm)

**Marca:** Labbox

**Referencia:** MAPS-010

**Proveedor:** Equilabo

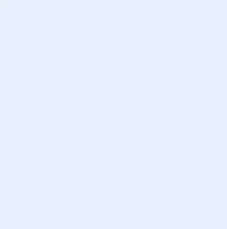
	<p><b>DESCRIPCIÓN</b> (Debe incluir las siguientes características técnicas: MATERIAL, CAPACIDAD, RESISTENCIA, COLOR, ESPESOR, Tª MÁX-MIN, ESTERIL- NO ESTERIL, TIPO ENVASADO...)</p> <p>Material: poliestireno óptico</p> <p>Paso de luz: 10mm</p> <p>Para trabajar en el rango 340-800nm</p> <p>Haga clic aquí para escribir texto.</p> <p>Haga clic aquí para escribir texto.</p> <p>Haga clic aquí para escribir texto.</p> <p>Haga clic aquí para escribir texto.</p>
<p><b>MEDIDAS</b> Vol.: 4,5ml</p> 	<p><b>PRESENTACIÓN/UNIDAD MÍNIMA DE VENTA</b> Cantidad en caja (Ejemplo: bolsa 20u , caja 4u ....)</p> <p>5 x 100 unidades</p>
	<p><b>PRECIO (€/u.m.v)</b> 26,300€ / 5 x 100 unidades</p>

**Nº artículo/Nombre:** 89 / Caja poliestireno almacenaje 25 portaobjetos de vidrio

**Marca:** Labbox

**Referencia:** MSBP-025

**Proveedor:** Equilabo

	<p><b>DESCRIPCIÓN</b> (Debe incluir las siguientes características técnicas: MATERIAL, CAPACIDAD, RESISTENCIA, COLOR, ESPESOR, Tª MÁX-MIN, ESTERIL- NO ESTERIL, TIPO ENVASADO...)</p> <p>Material: poliestireno</p> <p>Con tapa separable y ranuras numeradas para portaobjetos de 76 x 26 mm</p> <p><b>Para 25 portaobjetos</b></p> <p>Haga clic aquí para escribir texto.</p> <p>Haga clic aquí para escribir texto.</p> <p>Haga clic aquí para escribir texto.</p> <p>Haga clic aquí para escribir texto.</p>
<p><b>MEDIDAS</b> Largo: 125mm, ancho: 95mm, alto: 35mm</p> 	<p><b>PRESENTACIÓN/UNIDAD MÍNIMA DE VENTA</b> Cantidad en caja (Ejemplo: bolsa 20u , caja 4u ....)</p> <p>1 unidad</p>
	<p><b>PRECIO (€/u.m.v)</b> 2,020€ / 1 unidad</p>

**Nº artículo/Nombre:** 90 / Caja poliestireno almacenaje 50 portaobjetos de vidrio

**Marca:** Labbox

**Referencia:** MSBP-050

**Proveedor:** Equilabo



### DESCRIPCIÓN

(Debe incluir las siguientes características técnicas: MATERIAL, CAPACIDAD, RESISTENCIA, COLOR, ESPESOR, Tª MÁX-MIN, ESTERIL- NO ESTERIL, TIPO ENVASADO...)

Material: poliestireno

Con tapa separable y ranuras numeradas para portaobjetos de 76 x 26 mm

**Para 50 portaobjetos**

Haga clic aquí para escribir texto.

Haga clic aquí para escribir texto.

Haga clic aquí para escribir texto.

Haga clic aquí para escribir texto.

### MEDIDAS

Largo: 230mm, ancho: 100mm, alto: 35mm

### PRESENTACIÓN/UNIDAD MÍNIMA DE VENTA

Cantidad en caja (Ejemplo: bolsa 20u , caja 4u ....)

1 unidad

### PRECIO (€/u.m.v)

3,730€ / 1 unidad

**Nº artículo/Nombre:** 91 / Caja poliestireno almacenaje 100 portaobjetos de vidrio

**Marca:** Labbox

**Referencia:** MSBP-100

**Proveedor:** Equilabo

	<p><b>DESCRIPCIÓN</b> (Debe incluir las siguientes características técnicas: MATERIAL, CAPACIDAD, RESISTENCIA, COLOR, ESPESOR, Tª MÁX-MIN, ESTERIL- NO ESTERIL, TIPO ENVASADO...)</p> <p>Material: poliestireno</p> <p>Con tapa separable y ranuras numeradas para portaobjetos de 76 x 26 mm</p> <p><b>Para 100 portaobjetos</b></p> <p>Haga clic aquí para escribir texto.</p> <p>Haga clic aquí para escribir texto.</p> <p>Haga clic aquí para escribir texto.</p> <p>Haga clic aquí para escribir texto.</p>
<p><b>MEDIDAS</b> Largo: 230 mm, ancho: 185 mm, alto: 35 mm</p> 	<p><b>PRESENTACIÓN/UNIDAD MÍNIMA DE VENTA</b> Cantidad en caja (Ejemplo: bolsa 20u , caja 4u ....)</p> <p>1 unidad</p>
	<p><b>PRECIO (€/u.m.v)</b> 6,730€ / 1 unidad</p>

**Nº artículo/Nombre:** 92 / Asa de siembra de anillo 10 UI, estéril

**Marca:** Deltalab

**Referencia:** 302754

**Proveedor:** Equilabo



### DESCRIPCIÓN

(Debe incluir las siguientes características técnicas: MATERIAL, CAPACIDAD, RESISTENCIA, COLOR, ESPESOR, Tº MÁX-MIN, ESTERIL- NO ESTERIL, TIPO ENVASADO...)

Material: poliestireno

Color azul

Estéril

Bolsas 10 unidades

Haga clic aquí para escribir texto.

Haga clic aquí para escribir texto.

Haga clic aquí para escribir texto.

### MEDIDAS

Haga clic aquí para escribir texto y debajo inserte un esquema con las medidas

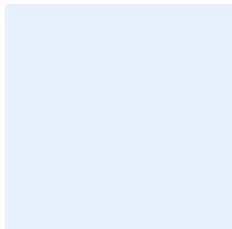

### PRESENTACIÓN/UNIDAD MÍNIMA DE VENTA

Cantidad en caja (Ejemplo: bolsa 20u , caja 4u ....)

Caja 1400 unidades (140 bolsas x 10 unidades)

### PRECIO (€/u.m.v)

42,000€ / Caja 1400 unidades  
0,030€ / 1 unidad



**Nº artículo/Nombre:** 93 / Caja de cartón para 81 tubos criogénicos

**Marca:** Labbox

**Referencia:** CBOX-081

**Proveedor:** Equilabo

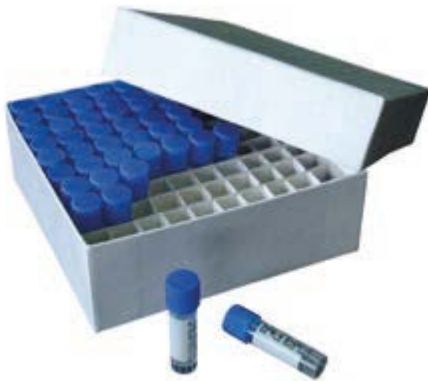

## DESCRIPCIÓN

(Debe incluir las siguientes características técnicas: MATERIAL, CAPACIDAD, RESISTENCIA, COLOR, ESPESOR, Tª MÁX-MIN, ESTERIL- NO ESTERIL, TIPO ENVASADO...)

Material: cartón congelable

Color: blanco

Para 81 tubos (radio max. 14mm, volumen max. 2ml)

Se entregan montadas

Haga clic aquí para escribir texto.

Haga clic aquí para escribir texto.

Haga clic aquí para escribir texto.

## MEDIDAS

Largo: 134mm, ancho: 134mm, alto: 47mm

## PRESENTACIÓN/UNIDAD MÍNIMA DE VENTA

Cantidad en caja (Ejemplo: bolsa 20u , caja 4u ....)

1 unidad

## PRECIO (€/u.m.v)

2,300€ / 1 unidad

**Nº artículo/Nombre:** 94 / Caja de cartón para 100 tubos criogénicos

**Marca:** Labbox

**Referencia:** CBOX-100

**Proveedor:** Equilabo

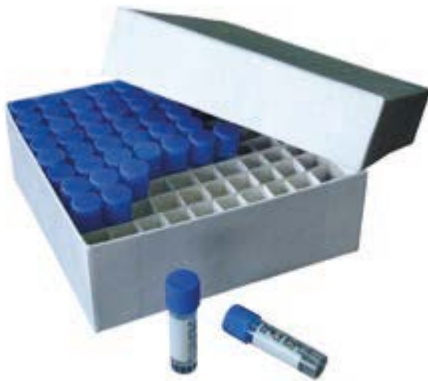

## DESCRIPCIÓN

(Debe incluir las siguientes características técnicas: MATERIAL, CAPACIDAD, RESISTENCIA, COLOR, ESPESOR, Tª MÁX-MIN, ESTERIL- NO ESTERIL, TIPO ENVASADO...)

Material: cartón congelable

Color: blanco

Para 100 tubos (Ømáx. 12 mm, volumen max. 2ml)

Vienen montadas

Haga clic aquí para escribir texto.

Haga clic aquí para escribir texto.

Haga clic aquí para escribir texto.

## MEDIDAS

Largo: 134mm, ancho: 134mm, alto: 34mm

## PRESENTACIÓN/UNIDAD MÍNIMA DE VENTA

Cantidad en caja (Ejemplo: bolsa 20u , caja 4u ....)

1 unidad

## PRECIO (€/u.m.v)

2,500€ / 1 unidad

**Nº artículo/Nombre:** 95 / Caja de plástico congelable criotubos

**Marca:** GLW

**Referencia:** B50

**Proveedor:** Equilabo

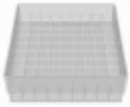
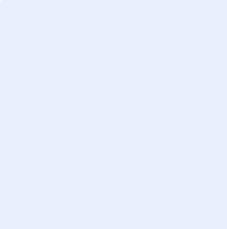
	<p><b>DESCRIPCIÓN</b> (Debe incluir las siguientes características técnicas: MATERIAL, CAPACIDAD, RESISTENCIA, COLOR, ESPESOR, Tª MÁX-MIN, ESTERIL- NO ESTERIL, TIPO ENVASADO...)</p> <p>Material: polipropileno</p> <p>Color natural</p> <p>Para 81 criotubos</p> <p>Tamaño de los divisores 12,5 x 12,5 mm</p> <p>Haga clic aquí para escribir texto.</p> <p>Haga clic aquí para escribir texto.</p> <p>Haga clic aquí para escribir texto.</p>
<p><b>MEDIDAS</b> Largo: 130 mm, ancho: 130 mm, alto: 45 mm</p> 	<p><b>PRESENTACIÓN/UNIDAD MÍNIMA DE VENTA</b> Cantidad en caja (Ejemplo: bolsa 20u , caja 4u ....)</p> <p>1 unidad</p>
	<p><b>PRECIO (€/u.m.v)</b> 4,140€ / 1 unidad</p>

**Nº artículo/Nombre:** 96 / Cronómetro – Timer electrónico

**Marca:** Labbox

**Referencia:** TIME-W24

**Proveedor:** Equilabo

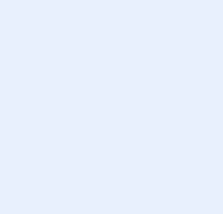
	<p><b>DESCRIPCIÓN</b> (Debe incluir las siguientes características técnicas: MATERIAL, CAPACIDAD, RESISTENCIA, COLOR, ESPESOR, Tª MÁX-MIN, ESTERIL- NO ESTERIL, TIPO ENVASADO...)</p> <p>Funciones: reloj, temporizador de cuenta atrás hasta 23h 59' 59" y cronómetro</p> <p>Tres formas de soporte: imán para adherirlo a superficies metálicas, pinza para sujetarlo en un bolsillo y clip posterior para aguantarlo de pie.</p> <p><b>Batería incluida</b></p> <p><b>Color: blanco</b></p> <p>Haga clic aquí para escribir texto.</p> <p>Haga clic aquí para escribir texto.</p> <p>Haga clic aquí para escribir texto.</p>
<p><b>MEDIDAS</b> Haga clic aquí para escribir texto y debajo inserte un esquema con las medidas</p> 	<p><b>PRESENTACIÓN/UNIDAD MÍNIMA DE VENTA</b> <b>Cantidad en caja</b> (Ejemplo: bolsa 20u , caja 4u ....)</p> <p>1 unidad</p>
	<p><b>PRECIO (€/u.m.v)</b> 7,610€ / 1 unidad</p>

**Nº artículo/Nombre:** 97 / Porta objetos 1 mm espesor cantos biselados

**Marca:** Labbox

**Referencia:** SLIB-G10

**Proveedor:** Equilabo

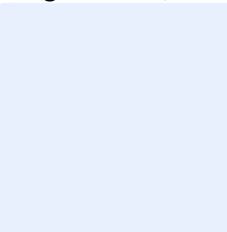
	<p><b>DESCRIPCIÓN</b> (Debe incluir las siguientes características técnicas: MATERIAL, CAPACIDAD, RESISTENCIA, COLOR, ESPESOR, Tª MÁX-MIN, ESTERIL- NO ESTERIL, TIPO ENVASADO...)</p> <p>Material: vidrio claro prelimpiado</p> <p>Cantos biselados y esquinas cortadas a 45º</p> <p>Envase: caja de cartón , portaobjetos protegidos con doble celofán</p> <p>Cada portaobjetos lleva impreso Labbox en un lateral</p> <p>Haga clic aquí para escribir texto.</p> <p>Haga clic aquí para escribir texto.</p> <p>Haga clic aquí para escribir texto.</p>
<p><b>MEDIDAS</b> Largo: 76mm, ancho: 26mm, espesor: 1.0-1.2mm</p> 	<p><b>PRESENTACIÓN/UNIDAD MÍNIMA DE VENTA</b> Cantidad en caja (Ejemplo: bolsa 20u , caja 4u ....)</p> <p>Caja de 50 unidades</p>
	<p><b>PRECIO (€/u.m.v)</b> 1,930€ / Caja 50 unidades</p>

**Nº artículo/Nombre:** 98 / Porta objetos 1 mm espesor cantos esmerilados

**Marca:** Labbox

**Referencia:** SLIG-005

**Proveedor:** Equilabo

	<p><b>DESCRIPCIÓN</b> (Debe incluir las siguientes características técnicas: MATERIAL, CAPACIDAD, RESISTENCIA, COLOR, ESPESOR, Tª MÁX-MIN, ESTERIL- NO ESTERIL, TIPO ENVASADO...)</p> <p>Material: vidrio claro prelimpiado</p> <p><b>Envase:</b> caja de cartón de 50 unidades con papel protector entre cada portaobjeto</p> <p>Cada cajita protegida con una funda sellada de nylon (envase tropical)</p> <p><b>cantos pulidos</b></p> <p><b>Esquinas 45°</b></p> <p>Haga clic aquí para escribir texto.</p> <p>Haga clic aquí para escribir texto.</p>
<p><b>MEDIDAS</b> Largo 76mm, ancho: 26mm, espesor: 1.0-1.2mm</p> 	<p><b>PRESENTACIÓN/UNIDAD MÍNIMA DE VENTA</b> <b>Cantidad en caja</b> (Ejemplo: bolsa 20u , caja 4u ....)</p> <p>Caja 50 unidades</p>
	<p><b>PRECIO (€/u.m.v)</b> 0,950€ / Caja 50 unidades</p>

**Nº artículo/Nombre:** 99 / Espátula cuchara plana 150mm

**Marca:** Labbox

**Referencia:** SPSS-150

**Proveedor:** Equilabo

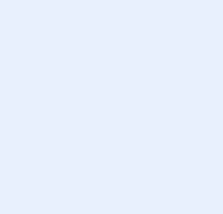
	<p><b>DESCRIPCIÓN</b> (Debe incluir las siguientes características técnicas: MATERIAL, CAPACIDAD, RESISTENCIA, COLOR, ESPESOR, Tª MÁX-MIN, ESTERIL- NO ESTERIL, TIPO ENVASADO...)</p> <p>Material: acero inoxidable</p> <p>Haga clic aquí para escribir texto.</p> <p>Haga clic aquí para escribir texto.</p> <p>Haga clic aquí para escribir texto.</p> <p>Haga clic aquí para escribir texto.</p> <p>Haga clic aquí para escribir texto.</p> <p>Haga clic aquí para escribir texto.</p>
<p><b>MEDIDAS</b> Largo: 150mm, ancho(espátula): 18mm</p> 	<p><b>PRESENTACIÓN/UNIDAD MÍNIMA DE VENTA</b> Cantidad en caja (Ejemplo: bolsa 20u , caja 4u ....)</p> <p>1 unidad</p>
	<p><b>PRECIO (€/u.m.v)</b> 1,020€ / 1 unidad</p>

**Nº artículo/Nombre:** 100 / Espátula plástico

**Marca:** Labbox

**Referencia:** SPSP-150

**Proveedor:** Equilabo

	<p><b>DESCRIPCIÓN</b> (Debe incluir las siguientes características técnicas: MATERIAL, CAPACIDAD, RESISTENCIA, COLOR, ESPESOR, Tª MÁX-MIN, ESTERIL- NO ESTERIL, TIPO ENVASADO...)</p> <p>Material: polipropileno</p> <p>Autoclavable a 121 °C</p> <p>Color: azul</p> <p>Haga clic aquí para escribir texto.</p> <p>Haga clic aquí para escribir texto.</p> <p>Haga clic aquí para escribir texto.</p> <p>Haga clic aquí para escribir texto.</p>
<p><b>MEDIDAS</b> Largo: 150mm, ancho (espátula): 21mm</p> 	<p><b>PRESENTACIÓN/UNIDAD MÍNIMA DE VENTA</b> Cantidad en caja (Ejemplo: bolsa 20u , caja 4u ....)</p> <p>1 unidad</p>
	<p><b>PRECIO (€/u.m.v)</b> 0,450€ / 1 unidad</p>



**Nº artículo/Nombre:** 101 / Espátula doble plana curvada

**Marca:** Labbox

**Referencia:** SPDS-180

**Proveedor:** Equilabo

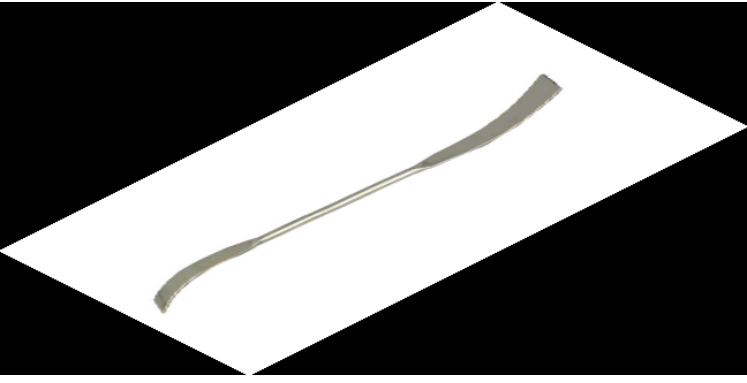
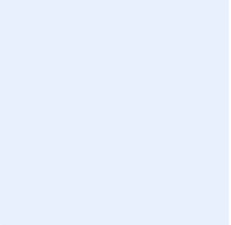
	<p><b>DESCRIPCIÓN</b> (Debe incluir las siguientes características técnicas: MATERIAL, CAPACIDAD, RESISTENCIA, COLOR, ESPESOR, Tª MÁX-MIN, ESTERIL- NO ESTERIL, TIPO ENVASADO...)</p> <p>Material: acero inoxidable</p> <p>Haga clic aquí para escribir texto.</p> <p>Haga clic aquí para escribir texto.</p> <p>Haga clic aquí para escribir texto.</p> <p>Haga clic aquí para escribir texto.</p> <p>Haga clic aquí para escribir texto.</p> <p>Haga clic aquí para escribir texto.</p>
<p><b>MEDIDAS</b> Largo: 180mm, ancho (espátula): 11mm</p> 	<p><b>PRESENTACIÓN/UNIDAD MÍNIMA DE VENTA</b> Cantidad en caja (Ejemplo: bolsa 20u , caja 4u ....)</p> <p>1 unidad</p>
	<p><b>PRECIO (€/u.m.v)</b> 1,680€ / 1 unidad</p>

**Nº artículo/Nombre:** 102 / Microespátula cuchara acero inoxidable 150mm

**Marca:** Labbox

**Referencia:** SPNS-150

**Proveedor:** Equilabo

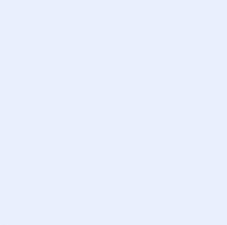
	<p><b>DESCRIPCIÓN</b> (Debe incluir las siguientes características técnicas: MATERIAL, CAPACIDAD, RESISTENCIA, COLOR, ESPESOR, Tª MÁX-MIN, ESTERIL- NO ESTERIL, TIPO ENVASADO...)</p> <p>Material: acero inoxidable</p> <p>Con cuchara</p> <p>Haga clic aquí para escribir texto.</p> <p>Haga clic aquí para escribir texto.</p> <p>Haga clic aquí para escribir texto.</p> <p>Haga clic aquí para escribir texto.</p> <p>Haga clic aquí para escribir texto.</p>
<p><b>MEDIDAS</b> Largo: 150mm, ancho (espátula): 4mm</p> 	<p><b>PRESENTACIÓN/UNIDAD MÍNIMA DE VENTA</b> Cantidad en caja (Ejemplo: bolsa 20u , caja 4u ....)</p> <p>1 unidad</p>
	<p><b>PRECIO (€/u.m.v)</b> 1,390€ / 1 unidad</p>

**Nº artículo/Nombre:** 103 / Tetina goma ajustable a pasteur convencionales

**Marca:** Labbox

**Referencia:** TELX-002

**Proveedor:** Equilabo

	<p><b>DESCRIPCIÓN</b> (Debe incluir las siguientes características técnicas: MATERIAL, CAPACIDAD, RESISTENCIA, COLOR, ESPESOR, Tª MÁX-MIN, ESTERIL- NO ESTERIL, TIPO ENVASADO...)</p> <p>Material: latex natural</p> <p>Capacidad: 2 ml</p> <p>Envase: bolsa cierre zip</p> <p>Haga clic aquí para escribir texto.</p> <p>Haga clic aquí para escribir texto.</p> <p>Haga clic aquí para escribir texto.</p> <p>Haga clic aquí para escribir texto.</p>
<p><b>MEDIDAS</b> Longitud: 40mm</p> 	<p><b>PRESENTACIÓN/UNIDAD MÍNIMA DE VENTA</b> Cantidad en caja (Ejemplo: bolsa 20u , caja 4u ....)</p> <p>Bolsa 1 unidad</p>
	<p><b>PRECIO (€/u.m.v)</b> 0,110€ / Bolsa 1 unidad</p>

**Nº artículo/Nombre:** 104 / Pera de goma valvula 3 vias

**Marca:** Labbox

**Referencia:** EAS5-001

**Proveedor:** Equilabo

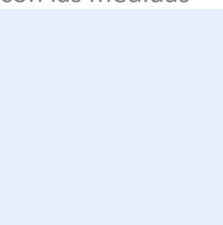
	<p><b>DESCRIPCIÓN</b> (Debe incluir las siguientes características técnicas: MATERIAL, CAPACIDAD, RESISTENCIA, COLOR, ESPESOR, Tª MÁX-MIN, ESTERIL- NO ESTERIL, TIPO ENVASADO...)</p> <p>Material: goma natural</p> <p><b>Color rojo</b></p> <p>Con tres válvulas para succión, vaciado y expulsión de aire</p> <p><b>Para pipetas hasta 10ml</b></p> <p>Haga clic aquí para escribir texto.</p> <p>Haga clic aquí para escribir texto.</p> <p>Haga clic aquí para escribir texto.</p>
<p><b>MEDIDAS</b> Haga clic aquí para escribir texto y debajo inserte un esquema con las medidas</p> 	<p><b>PRESENTACIÓN/UNIDAD MÍNIMA DE VENTA</b> <b>Cantidad en caja</b> (Ejemplo: bolsa 20u , caja 4u ....)</p> <p>1 unidad</p>
	<p><b>PRECIO (€/u.m.v)</b> 8,410€ / 1 unidad</p>

**Nº artículo/Nombre:** 105 / Pipeteador de ABS 0-2 ml

**Marca:** Labbox

**Referencia:** EAS8-002

**Proveedor:** Equilabo

	<p><b>DESCRIPCIÓN</b> (Debe incluir las siguientes características técnicas: MATERIAL, CAPACIDAD, RESISTENCIA, COLOR, ESPESOR, Tª MÁX-MIN, ESTERIL- NO ESTERIL, TIPO ENVASADO...)</p> <p>Material: ABS</p> <p>Color: azul</p> <p>Con ruedecilla y pistón</p> <p>Puede emplearse con cualquier pipeta de vidrio o plástico (hasta 2ml)</p> <p>Haga clic aquí para escribir texto.</p> <p>Haga clic aquí para escribir texto.</p>
<p><b>MEDIDAS</b> Haga clic aquí para escribir texto y debajo inserte un esquema con las medidas</p> 	<p><b>PRESENTACIÓN/UNIDAD MÍNIMA DE VENTA</b> Cantidad en caja (Ejemplo: bolsa 20u , caja 4u ....)</p> <p>1 unidad</p>
	<p><b>PRECIO (€/u.m.v)</b> 4,030€ / 1 unidad</p>

**Nº artículo/Nombre:** 106 / Pipeteador de ABS 0-10ml

**Marca:** Labbox

**Referencia:** EAS8-010

**Proveedor:** Equilabo

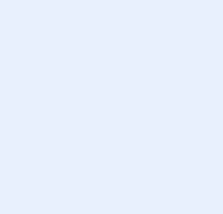
	<p><b>DESCRIPCIÓN</b> (Debe incluir las siguientes características técnicas: MATERIAL, CAPACIDAD, RESISTENCIA, COLOR, ESPESOR, Tª MÁX-MIN, ESTERIL- NO ESTERIL, TIPO ENVASADO...)</p> <p>Material: ABS</p> <p>Con ruedecilla y pistón</p> <p>Para todo tipo de pipetas de vidrio y plástico (hasta 10ml)</p> <p>Haga clic aquí para escribir texto.</p> <p>Haga clic aquí para escribir texto.</p> <p>Haga clic aquí para escribir texto.</p> <p>Haga clic aquí para escribir texto.</p>
<p><b>MEDIDAS</b> Haga clic aquí para escribir texto y debajo inserte un esquema con las medidas</p> 	<p><b>PRESENTACIÓN/UNIDAD MÍNIMA DE VENTA</b> Cantidad en caja (Ejemplo: bolsa 20u , caja 4u ....)</p> <p>1 unidad</p>
	<p><b>PRECIO (€/u.m.v)</b> 4,030€ / 1 unidad</p>

**Nº artículo/Nombre:** 107 / Pipeteador de ABS 0-25

**Marca:** Labbox

**Referencia:** EAS8-025

**Proveedor:** Equilabo

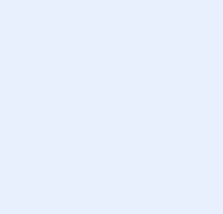
	<p><b>DESCRIPCIÓN</b> (Debe incluir las siguientes características técnicas: MATERIAL, CAPACIDAD, RESISTENCIA, COLOR, ESPESOR, Tª MÁX-MIN, ESTERIL- NO ESTERIL, TIPO ENVASADO...)</p> <p>Material: ABS</p> <p>Con ruedecilla y pistón</p> <p>Para todo tipo de pipetas de vidrio y plástico (hasta 25ml)</p> <p>Haga clic aquí para escribir texto.</p> <p>Haga clic aquí para escribir texto.</p> <p>Haga clic aquí para escribir texto.</p> <p>Haga clic aquí para escribir texto.</p>
<p><b>MEDIDAS</b> Haga clic aquí para escribir texto y debajo inserte un esquema con las medidas</p> 	<p><b>PRESENTACIÓN/UNIDAD MÍNIMA DE VENTA</b> Cantidad en caja (Ejemplo: bolsa 20u , caja 4u ....)</p> <p>1 unidad</p>
	<p><b>PRECIO (€/u.m.v)</b> 4,030€ / 1 unidad</p>

**Nº artículo/Nombre:** 108 / Tapón P/vial 11mm. Cromatografía

**Marca:** Labbox

**Referencia:** SC02-W02

**Proveedor:** Equilabo

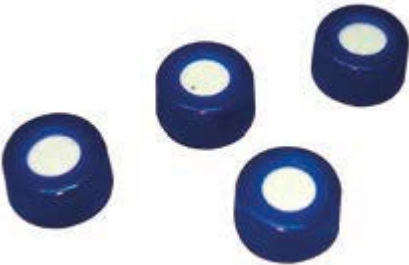
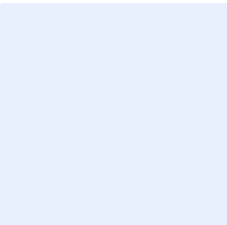
	<p><b>DESCRIPCIÓN</b> (Debe incluir las siguientes características técnicas: MATERIAL, CAPACIDAD, RESISTENCIA, COLOR, ESPESOR, Tª MÁX-MIN, ESTERIL- NO ESTERIL, TIPO ENVASADO...)</p> <p>Material: polipropileno</p> <p>Septum silicona/PTFE</p> <p>Para viales con rosca 9-425</p> <p>Haga clic aquí para escribir texto.</p> <p>Haga clic aquí para escribir texto.</p> <p>Haga clic aquí para escribir texto.</p> <p>Haga clic aquí para escribir texto.</p>
<p><b>MEDIDAS</b> Haga clic aquí para escribir texto y debajo inserte un esquema con las medidas</p> 	<p><b>PRESENTACIÓN/UNIDAD MÍNIMA DE VENTA</b> Cantidad en caja (Ejemplo: bolsa 20u , caja 4u ....)</p> <p>Caja 100 unidad</p>
	<p><b>PRECIO (€/u.m.v)</b> 13,000€ / Caja 100 unidades 0,130€ / 1 unidad</p>



**Nº artículo/Nombre:** 109 / Esterilizador de pipetas

**Marca:** CRB

**Referencia:** BP2258

**Proveedor:** Equilabo

	<p><b>DESCRIPCIÓN</b> (Debe incluir las siguientes características técnicas: MATERIAL, CAPACIDAD, RESISTENCIA, COLOR, ESPESOR, Tª MÁX-MIN, ESTERIL- NO ESTERIL, TIPO ENVASADO...)</p> <p>Material: acero inoxidable</p> <p>Con silicona en la base para proteger las pipetas</p> <p>Haga clic aquí para escribir texto.</p> <p>Haga clic aquí para escribir texto.</p> <p>Haga clic aquí para escribir texto.</p> <p>Haga clic aquí para escribir texto.</p> <p>Haga clic aquí para escribir texto.</p>
<p><b>MEDIDAS</b> Ø: 70 mm, alto: 350 mm</p> 	<p><b>PRESENTACIÓN/UNIDAD MÍNIMA DE VENTA</b> Cantidad en caja (Ejemplo: bolsa 20u , caja 4u ....)</p> <p>1 unidad</p>
	<p><b>PRECIO (€/u.m.v)</b> 41,300€ / 1 unidad</p>

**Nº artículo/Nombre:** 110 / Soporte pie plato/trípode con varilla incluida

**Marca:** Labbox

**Referencia:** RTSM-160

**Proveedor:** Equilabo

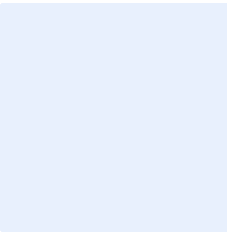
	<p><b>DESCRIPCIÓN</b> (Debe incluir las siguientes características técnicas: MATERIAL, CAPACIDAD, RESISTENCIA, COLOR, ESPESOR, Tª MÁX-MIN, ESTERIL- NO ESTERIL, TIPO ENVASADO...)</p> <p>Material: de fundición pintada de azul con protectores de goma</p> <p>Incluye varilla de acero cromado</p> <p>Haga clic aquí para escribir texto.</p> <p>Haga clic aquí para escribir texto.</p> <p>Haga clic aquí para escribir texto.</p> <p>Haga clic aquí para escribir texto.</p> <p>Haga clic aquí para escribir texto.</p>
<p><b>MEDIDAS</b> Base: Longitud: 160mm, ancho: 100mm. Ø(varilla): 10mm, altura(varilla): 500mm</p> 	<p><b>PRESENTACIÓN/UNIDAD MÍNIMA DE VENTA</b> Cantidad en caja (Ejemplo: bolsa 20u , caja 4u ....)</p> <p>1 unidad</p>
	<p><b>PRECIO (€/u.m.v)</b> 11,050€ / 1 unidad</p>

**Nº artículo/Nombre:** 111 / gradillas PP100 tubos 1,5ml

**Marca:** Labbox

**Referencia:** MCRP-100

**Proveedor:** Equilabo



## DESCRIPCIÓN

(Debe incluir las siguientes características técnicas: MATERIAL, CAPACIDAD, RESISTENCIA, COLOR, ESPESOR, Tª MÁX-MIN, ESTERIL- NO ESTERIL, TIPO ENVASADO...)

Material: polipropileno

Autoclavable a 121 °C

Apilable y con identificación alfanumérica de cada posición

Para 100 microtubos 1.5ml

Haga clic aquí para escribir texto.

Haga clic aquí para escribir texto.

Haga clic aquí para escribir texto.

## MEDIDAS

Haga clic aquí para escribir texto y debajo inserte un esquema con las medidas

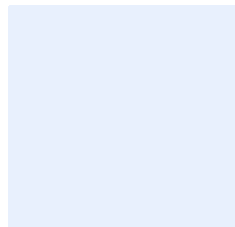

## PRESENTACIÓN/UNIDAD MÍNIMA DE VENTA

Cantidad en caja (Ejemplo: bolsa 20u , caja 4u ....)

1 unidad

## PRECIO (€/u.m.v)

6,560€ / 1 unidad

**Nº artículo/Nombre:** 112 / Gradilla PP 60 tubos 16mm

**Marca:** Labbox

**Referencia:** TTSP-060

**Proveedor:** Equilabo



### DESCRIPCIÓN

(Debe incluir las siguientes características técnicas: MATERIAL, CAPACIDAD, RESISTENCIA, COLOR, ESPESOR, Tª MÁX-MIN, ESTERIL- NO ESTERIL, TIPO ENVASADO...)

Material: polipropileno

Agujeros cuadrados

No flota ni vuelca cuando se sumerge en un baño de agua

Desmontable

para 60 tubos (Ø 16 mm)

Haga clic aquí para escribir texto.

Haga clic aquí para escribir texto.

### MEDIDAS

Largo: 250mm, ancho: 105mm, altura: 65mm

### PRESENTACIÓN/UNIDAD MÍNIMA DE VENTA

Cantidad en caja (Ejemplo: bolsa 20u , caja 4u ....)

1 unidad

### PRECIO (€/u.m.v)

3,250€ / 1 unidad

**Nº artículo/Nombre:** 113 / Gradilla PP 40 tubos 20mm

**Marca:** Labbox

**Referencia:** TTSP-040

**Proveedor:** Equilabo



## DESCRIPCIÓN

(Debe incluir las siguientes características técnicas: MATERIAL, CAPACIDAD, RESISTENCIA, COLOR, ESPESOR, Tª MÁX-MIN, ESTERIL- NO ESTERIL, TIPO ENVASADO...)

Material: polipropileno

Agujeros cuadrados

No flota ni se vuelva cuando se sumerge en un baño de agua

Desmontable

Para 40 tubos (Ø 20 mm)

Haga clic aquí para escribir texto.

Haga clic aquí para escribir texto.

## MEDIDAS

Largo: 250, ancho: 105mm, alto: 65mm

## PRESENTACIÓN/UNIDAD MÍNIMA DE VENTA

Cantidad en caja (Ejemplo: bolsa 20u , caja 4u ....)

1 unidad

## PRECIO (€/u.m.v)

3,250€ / 1 unidad

**Nº artículo/Nombre:** 114 / Gradilla PP 21 tubos 30mm

**Marca:** Labbox

**Referencia:** TTSP-021

**Proveedor:** Equilabo



## DESCRIPCIÓN

(Debe incluir las siguientes características técnicas: MATERIAL, CAPACIDAD, RESISTENCIA, COLOR, ESPESOR, Tª MÁX-MIN, ESTERIL- NO ESTERIL, TIPO ENVASADO...)

Material: polipropileno

Agujeros cuadrados

No flota ni se vuelca cuando se sumerge en un baño de agua

Desmontable

Para 21 tubos (Ø 30 mm)

Haga clic aquí para escribir texto.

Haga clic aquí para escribir texto.

## MEDIDAS

Largo: 250mm, ancho: 105mm, alto: 65mm

## PRESENTACIÓN/UNIDAD MÍNIMA DE VENTA

Cantidad en caja (Ejemplo: bolsa 20u , caja 4u ....)

1 unidad

## PRECIO (€/u.m.v)

3,250€ / 1 unidad

**Nº artículo/Nombre:** 115 / gradilla para 50 crioviales

**Marca:** Deltalab

**Referencia:** M-028.6

**Proveedor:** Equilabo

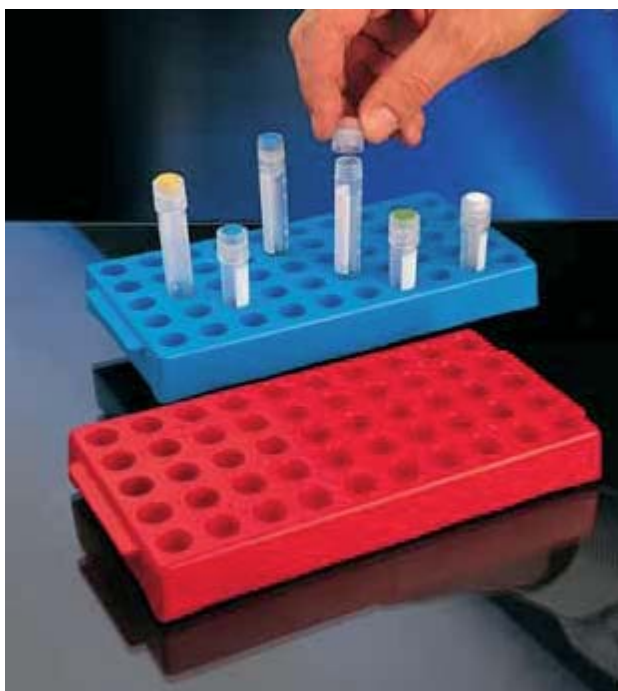

## DESCRIPCIÓN

(Debe incluir las siguientes características técnicas: MATERIAL, CAPACIDAD, RESISTENCIA, COLOR, ESPESOR, Tª MÁX-MIN, ESTERIL- NO ESTERIL, TIPO ENVASADO...)

Material polipropileno

Color: rojo

Autoclavable

Para 50 crioviales

los tubos quedan inmovilizados permitiendo así rosacar y desenroscar los tapones con una sola mano

Cada agujero posee identificación alfanumérica

[Haga clic aquí para escribir texto.](#)

## MEDIDAS

Ancho: 100 mm, largo: 250 m, alto: 25 mm

## PRESENTACIÓN/UNIDAD MÍNIMA DE VENTA

Cantidad en caja (Ejemplo: bolsa 20u , caja 4u ....)

1 unidad

## PRECIO (€/u.m.v)

14,130€ / 1 unidad

**Nº artículo/Nombre:** 116 / Gradilla acero inoxidable 24 tubos 16 mm

**Marca:** CRB

**Referencia:** GI2417

**Proveedor:** Equilabo

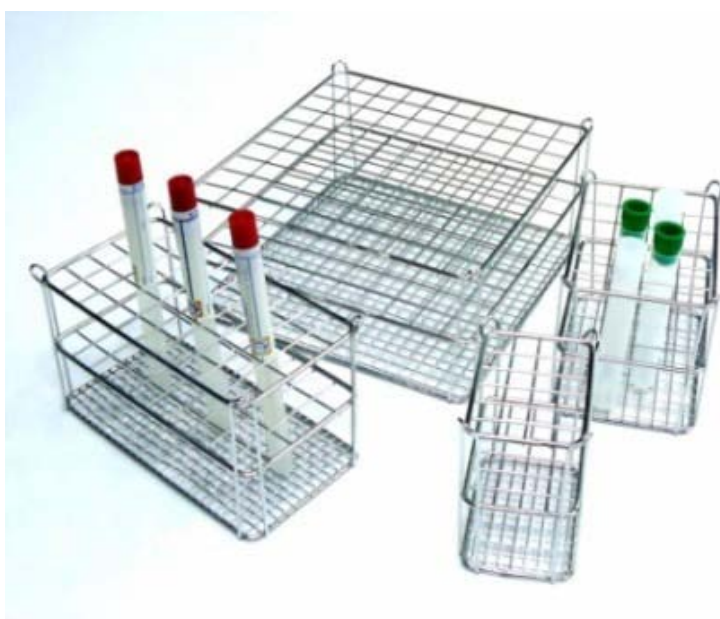

## DESCRIPCIÓN

(Debe incluir las siguientes características técnicas: MATERIAL, CAPACIDAD, RESISTENCIA, COLOR, ESPESOR, Tª MÁX-MIN, ESTERIL- NO ESTERIL, TIPO ENVASADO...)

Material: acero inoxidable

Apilable y reforzadas

Para 24 tubos ( Ø: 16 mm)

Filas 6 x 4

Haga clic aquí para escribir texto.

Haga clic aquí para escribir texto.

Haga clic aquí para escribir texto.

## MEDIDAS

Largo: 125 mm, ancho: 90 mm, alto: 90 mm

## PRESENTACIÓN/UNIDAD MÍNIMA DE VENTA

Cantidad en caja (Ejemplo: bolsa 20u , caja 4u ....)

1 unidad

## PRECIO (€/u.m.v)

11,660€ / 1 unidad



**Nº artículo/Nombre:** 117 / Gradilla acero inoxidable 24 tubos 20 mm

**Marca:** CRB

**Referencia:** GI2421

**Proveedor:** Equilabo

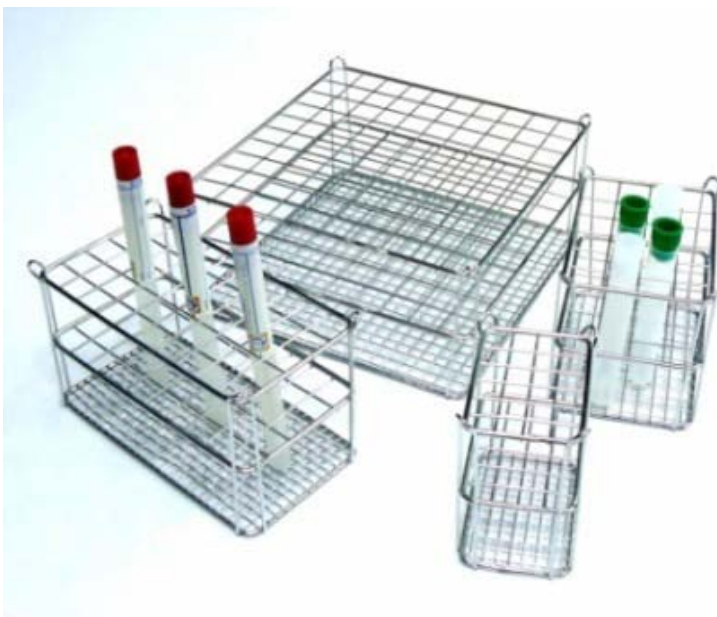

## DESCRIPCIÓN

(Debe incluir las siguientes características técnicas: MATERIAL, CAPACIDAD, RESISTENCIA, COLOR, ESPESOR, Tª MÁX-MIN, ESTERIL- NO ESTERIL, TIPO ENVASADO...)

Material: acero inoxidable

Apilable y reforzadas

Para 24 tubos ( Ø: 20 mm)

Filas 6 x 4

Haga clic aquí para escribir texto.

Haga clic aquí para escribir texto.

Haga clic aquí para escribir texto.

## MEDIDAS

Largo: 145 mm, ancho: 105 mm, alto: 90 mm

## PRESENTACIÓN/UNIDAD MÍNIMA DE VENTA

Cantidad en caja (Ejemplo: bolsa 20u , caja 4u ....)

1 unidad

## PRECIO (€/u.m.v)

13,000€ / 1 unidad

**Nº artículo/Nombre:** 118 / Gradilla acero inoxidable 24 tubos 30 mm

**Marca:** CRB

**Referencia:** GI2431

**Proveedor:** Equilabo

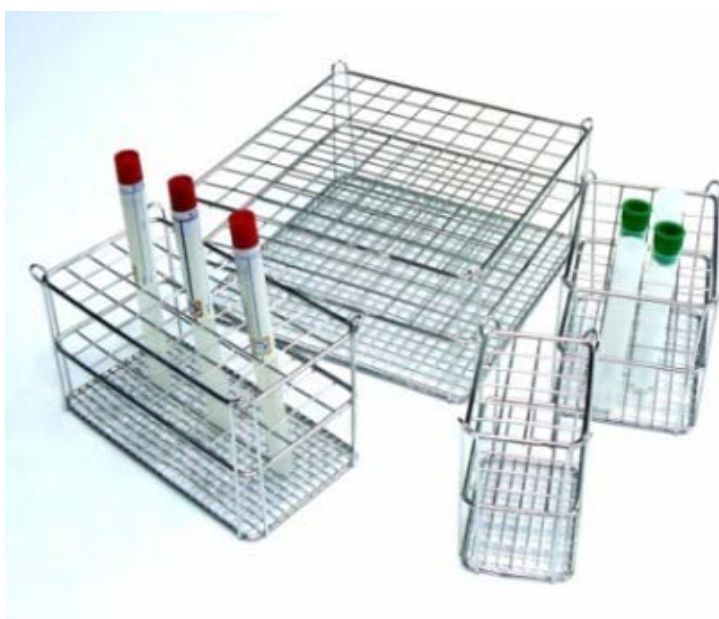

## DESCRIPCIÓN

(Debe incluir las siguientes características técnicas: MATERIAL, CAPACIDAD, RESISTENCIA, COLOR, ESPESOR, Tª MÁX-MIN, ESTERIL- NO ESTERIL, TIPO ENVASADO...)

Material: acero inoxidable

Apilable y reforzadas

Para 24 tubos ( Ø: 30 mm)

Filas 6 x 4

Haga clic aquí para escribir texto.

Haga clic aquí para escribir texto.

Haga clic aquí para escribir texto.

## MEDIDAS

Largo: 209 mm, ancho: 143 mm, alto: 90 mm

## PRESENTACIÓN/UNIDAD MÍNIMA DE VENTA

Cantidad en caja (Ejemplo: bolsa 20u , caja 4u ....)

1 unidad

## PRECIO (€/u.m.v)

16,110€ / 1 unidad

**Nº artículo/Nombre:** 119 / Gradilla microtubos 0,2ml

**Marca:** Labbox

**Referencia:** PBOX-Y96

**Proveedor:** Equilabo

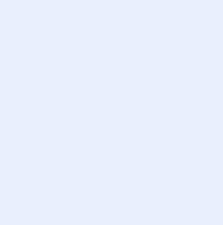
	<p><b>DESCRIPCIÓN</b> (Debe incluir las siguientes características técnicas: MATERIAL, CAPACIDAD, RESISTENCIA, COLOR, ESPESOR, Tª MÁX-MIN, ESTERIL- NO ESTERIL, TIPO ENVASADO...)</p> <p>Material: polipropileno autoclavable</p> <p>Con tapa transparente</p> <p>Color amarillo</p> <p>Para 96 tubos ( 8 x 12) de 0,2ml</p> <p>Haga clic aquí para escribir texto.</p> <p>Haga clic aquí para escribir texto.</p> <p>Haga clic aquí para escribir texto.</p>
<p><b>MEDIDAS</b> Haga clic aquí para escribir texto y debajo inserte un esquema con las medidas</p> 	<p><b>PRESENTACIÓN/UNIDAD MÍNIMA DE VENTA</b> Cantidad en caja (Ejemplo: bolsa 20u , caja 4u ....)</p> <p>1 unidad</p>
	<p><b>PRECIO (€/u.m.v)</b> 3,340€ / 1 unidad</p>

**Nº artículo/Nombre:** 120 / Gradilla acero inoxidable tubos 10-13 mm (para 12 tubos)

**Marca:** CRB

**Referencia:** GI1213

**Proveedor:** Equilabo

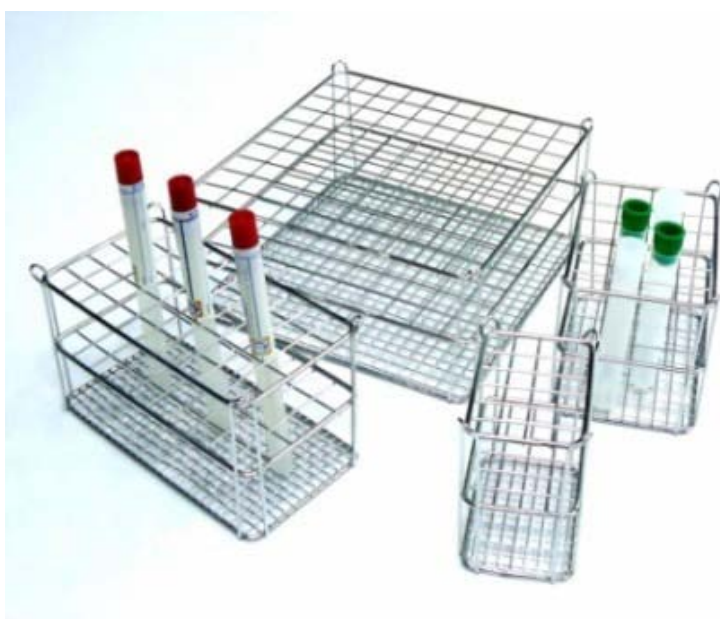

## DESCRIPCIÓN

(Debe incluir las siguientes características técnicas: MATERIAL, CAPACIDAD, RESISTENCIA, COLOR, ESPESOR, Tª MÁX-MIN, ESTERIL- NO ESTERIL, TIPO ENVASADO...)

Material: acero inoxidable

Apilables y reforzadas

Para 12 tubos ( Ø 12 mm )

Filas 4 x 3

Haga clic aquí para escribir texto.

Haga clic aquí para escribir texto.

Haga clic aquí para escribir texto.

## MEDIDAS

Largo: 70 mm , ancho: 60 mm, alto: 90 mm

## PRESENTACIÓN/UNIDAD MÍNIMA DE VENTA

Cantidad en caja (Ejemplo: bolsa 20u , caja 4u ....)

1 unidad

## PRECIO (€/u.m.v)

10,020€ / 1 unidad

**Nº artículo/Nombre:** 121 / Mango bisturí acero Nº 4

**Marca:** Nahita

**Referencia:** 467.3004

**Proveedor:** Equilabo

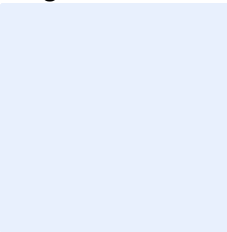
	<p><b>DESCRIPCIÓN</b> (Debe incluir las siguientes características técnicas: MATERIAL, CAPACIDAD, RESISTENCIA, COLOR, ESPESOR, Tª MÁX-MIN, ESTERIL- NO ESTERIL, TIPO ENVASADO...)</p> <p>Material: acero</p> <p><b>Nº 4</b></p> <p>Haga clic aquí para escribir texto.</p> <p>Haga clic aquí para escribir texto.</p> <p>Haga clic aquí para escribir texto.</p> <p>Haga clic aquí para escribir texto.</p> <p>Haga clic aquí para escribir texto.</p>
<p><b>MEDIDAS</b> Largo: 140 mm</p> 	<p><b>PRESENTACIÓN/UNIDAD MÍNIMA DE VENTA</b> Cantidad en caja (Ejemplo: bolsa 20u , caja 4u ....)</p> <p>1 unidad</p>
	<p><b>PRECIO (€/u.m.v)</b> 1,840€ / 1 unidad</p>

**Nº artículo/Nombre:** 122 / Hoja bisturí nº 10

**Marca:** Nahita

**Referencia:** 466.5100

**Proveedor:** Equilabo

 <p>HOJAS DE BISTURÍ SURGICAL BLADES LAMES DE BISTOURI</p> <p>100 pcs. Acero al carbono Carbon steel Acier au carbone</p> <p>Nahita</p> <p>STERILE R</p> <p>CE 0197</p>	<p><b>DESCRIPCIÓN</b></p> <p>(Debe incluir las siguientes características técnicas: MATERIAL, CAPACIDAD, RESISTENCIA, COLOR, ESPESOR, Tª MÁX-MIN, ESTERIL- NO ESTERIL, TIPO ENVASADO...)</p> <p>Material: acero</p> <p>Estéril</p> <p>Para mango nº 3</p> <p>Haga clic aquí para escribir texto.</p> <p>Haga clic aquí para escribir texto.</p> <p>Haga clic aquí para escribir texto.</p> <p>Haga clic aquí para escribir texto.</p>
<p><b>MEDIDAS</b></p> <p>Haga clic aquí para escribir texto y debajo inserte un esquema con las medidas</p> 	<p><b>PRESENTACIÓN/UNIDAD MÍNIMA DE VENTA</b></p> <p>Cantidad en caja (Ejemplo: bolsa 20u , caja 4u ....)</p> <p>Caja 100 unidades</p>
	<p><b>PRECIO (€/u.m.v)</b></p> <p>9,500€ / Caja 100 unidades</p>

**Nº artículo/Nombre:** 123 / Hoja bisturí nº 11

**Marca:** Nahita

**Referencia:** 466.5110

**Proveedor:** Equilabo

 <p>HOJAS DE BISTURÍ SURGICAL BLADES LAMES DE BISTOURI</p> <p>100 pcs. Acero al carbono Carbon steel Acier au carbone</p> <p>Nahita</p> <p>STERILE R</p> <p>CE 0197</p>	<p><b>DESCRIPCIÓN</b></p> <p>(Debe incluir las siguientes características técnicas: MATERIAL, CAPACIDAD, RESISTENCIA, COLOR, ESPESOR, Tª MÁX-MIN, ESTERIL- NO ESTERIL, TIPO ENVASADO...)</p> <p>Material: acero</p> <p>Estéril</p> <p>Para mango nº 3</p> <p>Haga clic aquí para escribir texto.</p> <p>Haga clic aquí para escribir texto.</p> <p>Haga clic aquí para escribir texto.</p> <p>Haga clic aquí para escribir texto.</p>
<p><b>MEDIDAS</b></p> <p>Haga clic aquí para escribir texto y debajo inserte un esquema con las medidas</p> 	<p><b>PRESENTACIÓN/UNIDAD MÍNIMA DE VENTA</b></p> <p>Cantidad en caja (Ejemplo: bolsa 20u , caja 4u ....)</p> <p>Caja 100 unidades</p>
	<p><b>PRECIO (€/u.m.v)</b></p> <p>9,500€ / Caja 100 unidades</p>

**Nº artículo/Nombre:** 124 / Hoja bisturí nº 12

**Marca:** Nahita

**Referencia:** 466.5110

**Proveedor:** Equilabo

 <p>HOJAS DE BISTURÍ SURGICAL BLADES LAMES DE BISTOURI</p> <p>100 pcs. Acero al carbono Carbon steel Acier au carbone</p> <p>Nahita</p> <p>STERILE R</p> <p>CE 0197</p>	<p><b>DESCRIPCIÓN</b></p> <p>(Debe incluir las siguientes características técnicas: MATERIAL, CAPACIDAD, RESISTENCIA, COLOR, ESPESOR, Tª MÁX-MIN, ESTERIL- NO ESTERIL, TIPO ENVASADO...)</p> <p>Material: acero</p> <p>Estéril</p> <p>Para mango nº 3</p> <p>Haga clic aquí para escribir texto.</p> <p>Haga clic aquí para escribir texto.</p> <p>Haga clic aquí para escribir texto.</p> <p>Haga clic aquí para escribir texto.</p>
<p><b>MEDIDAS</b></p> <p>Haga clic aquí para escribir texto y debajo inserte un esquema con las medidas</p> 	<p><b>PRESENTACIÓN/UNIDAD MÍNIMA DE VENTA</b></p> <p>Cantidad en caja (Ejemplo: bolsa 20u , caja 4u ....)</p> <p>Caja 100 unidades</p>
	<p><b>PRECIO (€/u.m.v)</b></p> <p>9,500€ / Caja 100 unidades</p>



**Nº artículo/Nombre:** 125 / Hoja bisturí nº 15

**Marca:** Nahita

**Referencia:** 466.5150

**Proveedor:** Equilabo

 <p>HOJAS DE BISTURÍ SURGICAL BLADES LAMES DE BISTOURI</p> <p>100 pcs. Acero al carbono Carbon steel Acier au carbone</p> <p>Nahita</p> <p>STERILE R</p> <p>CE 0197</p>	<p><b>DESCRIPCIÓN</b></p> <p>(Debe incluir las siguientes características técnicas: MATERIAL, CAPACIDAD, RESISTENCIA, COLOR, ESPESOR, Tª MÁX-MIN, ESTERIL- NO ESTERIL, TIPO ENVASADO...)</p> <p>Material: acero</p> <p>Estéril</p> <p>Para mango nº 3</p> <p>Haga clic aquí para escribir texto.</p> <p>Haga clic aquí para escribir texto.</p> <p>Haga clic aquí para escribir texto.</p> <p>Haga clic aquí para escribir texto.</p>
<p><b>MEDIDAS</b></p> <p>Haga clic aquí para escribir texto y debajo inserte un esquema con las medidas</p> 	<p><b>PRESENTACIÓN/UNIDAD MÍNIMA DE VENTA</b></p> <p>Cantidad en caja (Ejemplo: bolsa 20u , caja 4u ....)</p> <p>Caja 100 unidades</p>
	<p><b>PRECIO (€/u.m.v)</b></p> <p>9,500€ / Caja 100 unidades</p>

**Nº artículo/Nombre:** 126 / Hoja bisturí nº 18

**Marca:** Nahita

**Referencia:** 466.5150

**Proveedor:** Equilabo

 <p>HOJAS DE BISTURÍ SURGICAL BLADES LAMES DE BISTOURI</p> <p>100 pcs. Acero al carbono Carbon steel Acier au carbone</p> <p>Nahita</p> <p>STERILE R</p> <p>CE 0197</p>	<p><b>DESCRIPCIÓN</b></p> <p>(Debe incluir las siguientes características técnicas: MATERIAL, CAPACIDAD, RESISTENCIA, COLOR, ESPESOR, Tª MÁX-MIN, ESTERIL- NO ESTERIL, TIPO ENVASADO...)</p> <p>Material: acero</p> <p>Estéril</p> <p>Para mango nº 3</p> <p>Haga clic aquí para escribir texto.</p> <p>Haga clic aquí para escribir texto.</p> <p>Haga clic aquí para escribir texto.</p> <p>Haga clic aquí para escribir texto.</p>
<p><b>MEDIDAS</b></p> <p>Haga clic aquí para escribir texto y debajo inserte un esquema con las medidas</p> 	<p><b>PRESENTACIÓN/UNIDAD MÍNIMA DE VENTA</b></p> <p>Cantidad en caja (Ejemplo: bolsa 20u , caja 4u ....)</p> <p>Caja 100 unidades</p>
	<p><b>PRECIO (€/u.m.v)</b></p> <p>9,500€ / Caja 100 unidades</p>

**Nº artículo/Nombre:** 127 / Hoja bisturí nº 20

**Marca:** Nahita

**Referencia:** 466.5200

**Proveedor:** Equilabo

 <p>HOJAS DE BISTURÍ SURGICAL BLADES LAMES DE BISTOURI</p> <p>100 pcs. Acero al carbono Carbon steel Acier au carbone</p> <p>Nahita</p> <p>STERILE R</p> <p>CE 0197</p>	<p><b>DESCRIPCIÓN</b> (Debe incluir las siguientes características técnicas: MATERIAL, CAPACIDAD, RESISTENCIA, COLOR, ESPESOR, Tª MÁX-MIN, ESTERIL- NO ESTERIL, TIPO ENVASADO...)</p> <p>Material: acero</p> <p>Estéril</p> <p>Para mango nº 4</p> <p>Haga clic aquí para escribir texto.</p> <p>Haga clic aquí para escribir texto.</p> <p>Haga clic aquí para escribir texto.</p> <p>Haga clic aquí para escribir texto.</p>
<p><b>MEDIDAS</b> Haga clic aquí para escribir texto y debajo inserte un esquema con las medidas</p> 	<p><b>PRESENTACIÓN/UNIDAD MÍNIMA DE VENTA</b> Cantidad en caja (Ejemplo: bolsa 20u , caja 4u ....)</p> <p>Caja 100 unidades</p>
	<p><b>PRECIO (€/u.m.v)</b> 9,500€ / Caja 100 unidades</p>

**Nº artículo/Nombre:** 128 / Hoja bisturí nº 21

**Marca:** Nahita

**Referencia:** 466.5210

**Proveedor:** Equilabo

 <p>HOJAS DE BISTURÍ SURGICAL BLADES LAMES DE BISTOURI</p> <p>100 pcs. Acero al carbono Carbon steel Acier au carbone</p> <p>Nahita</p> <p>STERILE R</p> <p>CE 0197</p>	<p><b>DESCRIPCIÓN</b></p> <p>(Debe incluir las siguientes características técnicas: MATERIAL, CAPACIDAD, RESISTENCIA, COLOR, ESPESOR, Tª MÁX-MIN, ESTERIL- NO ESTERIL, TIPO ENVASADO...)</p> <p>Material: acero</p> <p>Estéril</p> <p>Para mango nº 4</p> <p>Haga clic aquí para escribir texto.</p> <p>Haga clic aquí para escribir texto.</p> <p>Haga clic aquí para escribir texto.</p> <p>Haga clic aquí para escribir texto.</p>
<p><b>MEDIDAS</b></p> <p>Haga clic aquí para escribir texto y debajo inserte un esquema con las medidas</p> 	<p><b>PRESENTACIÓN/UNIDAD MÍNIMA DE VENTA</b></p> <p>Cantidad en caja (Ejemplo: bolsa 20u , caja 4u ....)</p> <p>Caja 100 unidades</p>
	<p><b>PRECIO (€/u.m.v)</b></p> <p>9,500€ / Caja 100 unidades</p>

**Nº artículo/Nombre:** 129 / Hoja bisturí nº 22

**Marca:** Nahita

**Referencia:** 466.5220

**Proveedor:** Equilabo

 <p>HOJAS DE BISTURÍ SURGICAL BLADES LAMES DE BISTOURI</p> <p>100 pcs. Acero al carbono Carbon steel Acier au carbone</p> <p>Nahita</p> <p>STERILE R</p> <p>CE 0197</p>	<p><b>DESCRIPCIÓN</b></p> <p>(Debe incluir las siguientes características técnicas: MATERIAL, CAPACIDAD, RESISTENCIA, COLOR, ESPESOR, Tª MÁX-MIN, ESTERIL- NO ESTERIL, TIPO ENVASADO...)</p> <p>Material: acero</p> <p>Estéril</p> <p>Para mango nº 4</p> <p>Haga clic aquí para escribir texto.</p> <p>Haga clic aquí para escribir texto.</p> <p>Haga clic aquí para escribir texto.</p> <p>Haga clic aquí para escribir texto.</p>
<p><b>MEDIDAS</b></p> <p>Haga clic aquí para escribir texto y debajo inserte un esquema con las medidas</p> 	<p><b>PRESENTACIÓN/UNIDAD MÍNIMA DE VENTA</b></p> <p>Cantidad en caja (Ejemplo: bolsa 20u , caja 4u ....)</p> <p>Caja 100 unidades</p>
	<p><b>PRECIO (€/u.m.v)</b></p> <p>9,500€ / Caja 100 unidades</p>

**Nº artículo/Nombre:** 130 / Hoja bisturí nº 23

**Marca:** Nahita

**Referencia:** 466.5230

**Proveedor:** Equilabo

 <p>HOJAS DE BISTURÍ SURGICAL BLADES LAMES DE BISTOURI</p> <p>100 pcs. Acero al carbono Carbon steel Acier au carbone</p> <p>Nahita</p> <p>STERILE R</p> <p>CE 0197</p>	<p><b>DESCRIPCIÓN</b></p> <p>(Debe incluir las siguientes características técnicas: MATERIAL, CAPACIDAD, RESISTENCIA, COLOR, ESPESOR, Tª MÁX-MIN, ESTERIL- NO ESTERIL, TIPO ENVASADO...)</p> <p>Material: acero</p> <p>Estéril</p> <p>Para mango nº 4</p> <p>Haga clic aquí para escribir texto.</p> <p>Haga clic aquí para escribir texto.</p> <p>Haga clic aquí para escribir texto.</p> <p>Haga clic aquí para escribir texto.</p>
<p><b>MEDIDAS</b></p> <p>Haga clic aquí para escribir texto y debajo inserte un esquema con las medidas</p> 	<p><b>PRESENTACIÓN/UNIDAD MÍNIMA DE VENTA</b></p> <p>Cantidad en caja (Ejemplo: bolsa 20u , caja 4u ....)</p> <p>Caja 100 unidades</p>
	<p><b>PRECIO (€/u.m.v)</b></p> <p>9,500€ / Caja 100 unidades</p>

**Nº artículo/Nombre:** 131 / Hoja bisturí nº 24

**Marca:** Nahita

**Referencia:** 466.5240

**Proveedor:** Equilabo

 <p>HOJAS DE BISTURÍ SURGICAL BLADES LAMES DE BISTOURI</p> <p>100 pcs. Acero al carbono Carbon steel Acier au carbone</p> <p>Nahita</p> <p>STERILE R</p> <p>CE 0197</p>	<p><b>DESCRIPCIÓN</b></p> <p>(Debe incluir las siguientes características técnicas: MATERIAL, CAPACIDAD, RESISTENCIA, COLOR, ESPESOR, Tª MÁX-MIN, ESTERIL- NO ESTERIL, TIPO ENVASADO...)</p> <p>Material: acero</p> <p>Estéril</p> <p>Para mango nº 4</p> <p>Haga clic aquí para escribir texto.</p> <p>Haga clic aquí para escribir texto.</p> <p>Haga clic aquí para escribir texto.</p> <p>Haga clic aquí para escribir texto.</p>
<p><b>MEDIDAS</b></p> <p>Haga clic aquí para escribir texto y debajo inserte un esquema con las medidas</p> 	<p><b>PRESENTACIÓN/UNIDAD MÍNIMA DE VENTA</b></p> <p>Cantidad en caja (Ejemplo: bolsa 20u , caja 4u ....)</p> <p>Caja 100 unidades</p>
	<p><b>PRECIO (€/u.m.v)</b></p> <p>9,500€ / Caja 100 unidades</p>

**Nº artículo/Nombre:** 133 / Lápiz punta diamante

**Marca:** Nahita

**Referencia:** 558

**Proveedor:** Equilabo

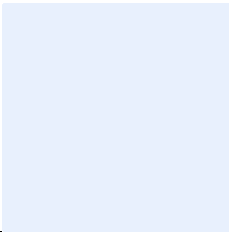
	<p><b>DESCRIPCIÓN</b> (Debe incluir las siguientes características técnicas: MATERIAL, CAPACIDAD, RESISTENCIA, COLOR, ESPESOR, Tª MÁX-MIN, ESTERIL- NO ESTERIL, TIPO ENVASADO...)</p> <p>Haga clic aquí para escribir texto.</p> <p>Haga clic aquí para escribir texto.</p> <p>Haga clic aquí para escribir texto.</p> <p>Haga clic aquí para escribir texto.</p> <p>Haga clic aquí para escribir texto.</p> <p>Haga clic aquí para escribir texto.</p> <p>Haga clic aquí para escribir texto.</p>
<p><b>MEDIDAS</b> Haga clic aquí para escribir texto y debajo inserte un esquema con las medidas</p> 	<p><b>PRESENTACIÓN/UNIDAD MÍNIMA DE VENTA</b> Cantidad en caja (Ejemplo: bolsa 20u , caja 4u ....)</p> <p>1 unidad</p>
	<p><b>PRECIO (€/u.m.v)</b> 23,250 / 1 unidad</p>



**Nº artículo/Nombre:** 134 / Pinza disección recta fina (de 8 a 20cms)

**Marca:** Labbox

**Referencia:** FORS-003

**Proveedor:** Equilabo

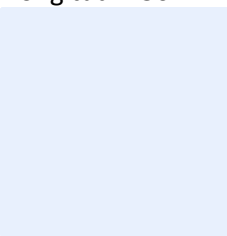
	<p><b>DESCRIPCIÓN</b> (Debe incluir las siguientes características técnicas: MATERIAL, CAPACIDAD, RESISTENCIA, COLOR, ESPESOR, Tª MÁX-MIN, ESTERIL- NO ESTERIL, TIPO ENVASADO...)</p> <p>Material: acero inoxidable</p> <p><b>Recta punta fina</b></p> <p>Haga clic aquí para escribir texto.</p> <p>Haga clic aquí para escribir texto.</p> <p>Haga clic aquí para escribir texto.</p> <p>Haga clic aquí para escribir texto.</p> <p>Haga clic aquí para escribir texto.</p>
<p><b>MEDIDAS</b> Longitud: 136mm</p> 	<p><b>PRESENTACIÓN/UNIDAD MÍNIMA DE VENTA</b> Cantidad en caja (Ejemplo: bolsa 20u , caja 4u ....)</p> <p>1 unidad</p>
	<p><b>PRECIO (€/u.m.v)</b> 2,330€ / 1 unidad</p>

**Nº artículo/Nombre:** 135 / Pinza disección recta roma (de 8 a 20cms)

**Marca:** Labbox

**Referencia:** FORS-001

**Proveedor:** Equilabo

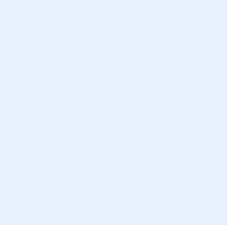
	<p><b>DESCRIPCIÓN</b> (Debe incluir las siguientes características técnicas: MATERIAL, CAPACIDAD, RESISTENCIA, COLOR, ESPESOR, Tª MÁX-MIN, ESTERIL- NO ESTERIL, TIPO ENVASADO...)</p> <p>Material: acero inoxidable</p> <p><b>Recta para disección</b></p> <p>Haga clic aquí para escribir texto.</p> <p>Haga clic aquí para escribir texto.</p> <p>Haga clic aquí para escribir texto.</p> <p>Haga clic aquí para escribir texto.</p> <p>Haga clic aquí para escribir texto.</p>
<p><b>MEDIDAS</b> Haga clic aquí para escribir texto y debajo inserte un esquema con las medidas</p> 	<p><b>PRESENTACIÓN/UNIDAD MÍNIMA DE VENTA</b> <b>Cantidad en caja</b> (Ejemplo: bolsa 20u , caja 4u ....)</p> <p>1 unidad</p>
	<p><b>PRECIO (€/u.m.v)</b> 2,330€ / 1 unidad</p>

**Nº artículo/Nombre:** 136 / Pinza disección curva fina (de 8 a 20cms)

**Marca:** Labbox

**Referencia:** FORS-002

**Proveedor:** Equilabo

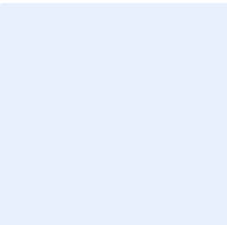
	<p><b>DESCRIPCIÓN</b> (Debe incluir las siguientes características técnicas: MATERIAL, CAPACIDAD, RESISTENCIA, COLOR, ESPESOR, Tª MÁX-MIN, ESTERIL- NO ESTERIL, TIPO ENVASADO...)</p> <p>Material: acero inoxidable</p> <p><b>Punta fina efecto muelle</b></p> <p>Haga clic aquí para escribir texto.</p> <p>Haga clic aquí para escribir texto.</p> <p>Haga clic aquí para escribir texto.</p> <p>Haga clic aquí para escribir texto.</p> <p>Haga clic aquí para escribir texto.</p>
<p><b>MEDIDAS</b> Haga clic aquí para escribir texto y debajo inserte un esquema con las medidas</p> 	<p><b>PRESENTACIÓN/UNIDAD MÍNIMA DE VENTA</b> Cantidad en caja (Ejemplo: bolsa 20u , caja 4u ....)</p> <p>1 unidad</p>
	<p><b>PRECIO (€/u.m.v)</b> 2,350€ / 1 unidad</p>

**Nº artículo/Nombre:** 137 / Pinza disección curva roma (de 8 a 20 cm)

**Marca:** Selecta

**Referencia:** 1000865

**Proveedor:** Equilabo

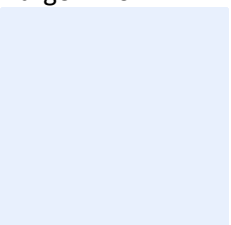
	<p><b>DESCRIPCIÓN</b> (Debe incluir las siguientes características técnicas: MATERIAL, CAPACIDAD, RESISTENCIA, COLOR, ESPESOR, Tª MÁX-MIN, ESTERIL- NO ESTERIL, TIPO ENVASADO...)</p> <p>Material: acero inoxidable</p> <p><b>Punta roma</b></p> <p>Haga clic aquí para escribir texto.</p> <p>Haga clic aquí para escribir texto.</p> <p>Haga clic aquí para escribir texto.</p> <p>Haga clic aquí para escribir texto.</p> <p>Haga clic aquí para escribir texto.</p>
<p><b>MEDIDAS</b> Largo: 140 mm</p> 	<p><b>PRESENTACIÓN/UNIDAD MÍNIMA DE VENTA</b> Cantidad en caja (Ejemplo: bolsa 20u , caja 4u ....)</p> <p>1 unidad</p>
	<p><b>PRECIO (€/u.m.v)</b> 2,930€ / 1 unidad</p>

**Nº artículo/Nombre:** 138 / Tijeras acero inox. uso general 220mm

**Marca:** Labbox

**Referencia:** SCIS-220

**Proveedor:** Equilabo

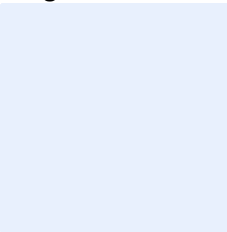
	<p><b>DESCRIPCIÓN</b> (Debe incluir las siguientes características técnicas: MATERIAL, CAPACIDAD, RESISTENCIA, COLOR, ESPESOR, Tª MÁX-MIN, ESTERIL- NO ESTERIL, TIPO ENVASADO...)</p> <p>Material: acero inoxidable, mango de PVC (rojo)</p> <p>Haga clic aquí para escribir texto.</p> <p>Haga clic aquí para escribir texto.</p> <p>Haga clic aquí para escribir texto.</p> <p>Haga clic aquí para escribir texto.</p> <p>Haga clic aquí para escribir texto.</p> <p>Haga clic aquí para escribir texto.</p>
<p><b>MEDIDAS</b> Largo: 220mm</p> 	<p><b>PRESENTACIÓN/UNIDAD MÍNIMA DE VENTA</b> Cantidad en caja (Ejemplo: bolsa 20u , caja 4u ....)</p> <p>1 unidad</p>
	<p><b>PRECIO (€/u.m.v)</b> 5,270€ / 1 unidad</p>

**Nº artículo/Nombre:** 139 / Pinza universal tres dedos doble ajuste

**Marca:** Labbox

**Referencia:** RCD3-060

**Proveedor:** Equilabo

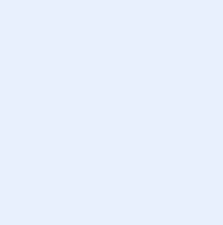
	<p><b>DESCRIPCIÓN</b> (Debe incluir las siguientes características técnicas: MATERIAL, CAPACIDAD, RESISTENCIA, COLOR, ESPESOR, Tª MÁX-MIN, ESTERIL- NO ESTERIL, TIPO ENVASADO...)</p> <p>Material: acero, dedos forrados de PVC</p> <p>Ø: 0-60mm</p> <p>Sin nuez</p> <p>Haga clic aquí para escribir texto.</p> <p>Haga clic aquí para escribir texto.</p> <p>Haga clic aquí para escribir texto.</p> <p>Haga clic aquí para escribir texto.</p>
<p><b>MEDIDAS</b> Haga clic aquí para escribir texto y debajo inserte un esquema con las medidas</p> 	<p><b>PRESENTACIÓN/UNIDAD MÍNIMA DE VENTA</b> Cantidad en caja (Ejemplo: bolsa 20u , caja 4u ....)</p> <p>1 unidad</p>
	<p><b>PRECIO (€/u.m.v)</b> 7,330€ / 1 unidad</p>

**Nº artículo/Nombre:** 140 / Pinzas madera, tubos de ensayo long 20cm

**Marca:** Labbox

**Referencia:** RRHW-001

**Proveedor:** Equilabo

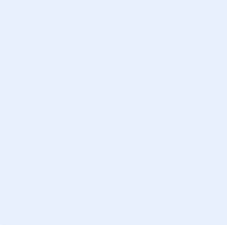
	<p><b>DESCRIPCIÓN</b> (Debe incluir las siguientes características técnicas: MATERIAL, CAPACIDAD, RESISTENCIA, COLOR, ESPESOR, Tª MÁX-MIN, ESTERIL- NO ESTERIL, TIPO ENVASADO...)</p> <p>Material: madera</p> <p>Para tubos hasta Ø &lt;20 mm</p> <p>Haga clic aquí para escribir texto.</p> <p>Haga clic aquí para escribir texto.</p> <p>Haga clic aquí para escribir texto.</p> <p>Haga clic aquí para escribir texto.</p> <p>Haga clic aquí para escribir texto.</p>
<p><b>MEDIDAS</b> Longitud total: 20cm</p> 	<p><b>PRESENTACIÓN/UNIDAD MÍNIMA DE VENTA</b> Cantidad en caja (Ejemplo: bolsa 20u , caja 4u ....)</p> <p>1 unidad</p>
	<p><b>PRECIO (€/u.m.v)</b> 0,700€ / 1 unidad</p>

**Nº artículo/Nombre:** 141 / Jeringa desechable 1 ml con cono centrado

**Marca:** Nipro

**Referencia:** ATH3P001

**Proveedor:** Equilabo

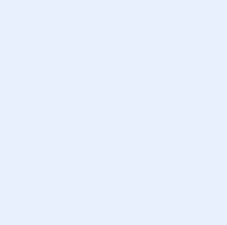
	<p><b>DESCRIPCIÓN</b> (Debe incluir las siguientes características técnicas: MATERIAL, CAPACIDAD, RESISTENCIA, COLOR, ESPESOR, Tª MÁX-MIN, ESTERIL- NO ESTERIL, TIPO ENVASADO...)</p> <p>Material: polipropileno</p> <p>Esterilizadas con ETO</p> <p>Capacidad 1 ml</p> <p>Haga clic aquí para escribir texto.</p> <p>Haga clic aquí para escribir texto.</p> <p>Haga clic aquí para escribir texto.</p> <p>Haga clic aquí para escribir texto.</p>
<p><b>MEDIDAS</b> Haga clic aquí para escribir texto y debajo inserte un esquema con las medidas</p> 	<p><b>PRESENTACIÓN/UNIDAD MÍNIMA DE VENTA</b> Cantidad en caja (Ejemplo: bolsa 20u , caja 4u ....)</p> <p>Caja 100 unidades</p>
	<p><b>PRECIO (€/u.m.v)</b> 5,200€ / Caja 100 unidades 0,052€ / 1 unidad</p>



**Nº artículo/Nombre:** 142 / Jeringa desechable 2 ml con cono centrado

**Marca:** Nipro

**Referencia:** ATH3P002

**Proveedor:** Equilabo

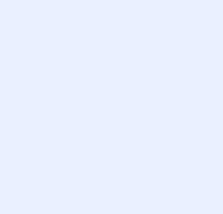
	<p><b>DESCRIPCIÓN</b> (Debe incluir las siguientes características técnicas: MATERIAL, CAPACIDAD, RESISTENCIA, COLOR, ESPESOR, Tª MÁX-MIN, ESTERIL- NO ESTERIL, TIPO ENVASADO...)</p> <p>Material: polipropileno</p> <p>Esterilizadas con ETO</p> <p>Capacidad 2 ml</p> <p>Haga clic aquí para escribir texto.</p> <p>Haga clic aquí para escribir texto.</p> <p>Haga clic aquí para escribir texto.</p> <p>Haga clic aquí para escribir texto.</p>
<p><b>MEDIDAS</b> Haga clic aquí para escribir texto y debajo inserte un esquema con las medidas</p> 	<p><b>PRESENTACIÓN/UNIDAD MÍNIMA DE VENTA</b> Cantidad en caja (Ejemplo: bolsa 20u , caja 4u ....)</p> <p>Caja 100 unidades</p>
	<p><b>PRECIO (€/u.m.v)</b> 5,700€ / Caja 100 unidades 0,057€ / 1 unidad</p>

**Nº artículo/Nombre:** 143 / Jeringa desechable 5 ml con cono centrado

**Marca:** Nipro

**Referencia:** ATH3P005

**Proveedor:** Equilabo

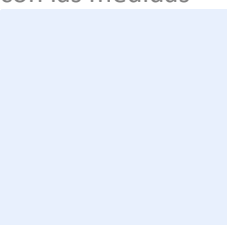
	<p><b>DESCRIPCIÓN</b> (Debe incluir las siguientes características técnicas: MATERIAL, CAPACIDAD, RESISTENCIA, COLOR, ESPESOR, Tª MÁX-MIN, ESTERIL- NO ESTERIL, TIPO ENVASADO...)</p> <p>Material: polipropileno</p> <p>Esterilizadas con ETO</p> <p>Capacidad 5 ml</p> <p>Haga clic aquí para escribir texto.</p> <p>Haga clic aquí para escribir texto.</p> <p>Haga clic aquí para escribir texto.</p> <p>Haga clic aquí para escribir texto.</p>
<p><b>MEDIDAS</b> Haga clic aquí para escribir texto y debajo inserte un esquema con las medidas</p> 	<p><b>PRESENTACIÓN/UNIDAD MÍNIMA DE VENTA</b> Cantidad en caja (Ejemplo: bolsa 20u , caja 4u ....)</p> <p>Caja 100 unidades</p>
	<p><b>PRECIO (€/u.m.v)</b> 6,500€ 7 Caja 100 unidades 0,065€ / 1 unidad</p>

**Nº artículo/Nombre:** 144 / Jeringa desechable 10 ml con cono centrado

**Marca:** Nipro

**Referencia:** ATH3P010

**Proveedor:** Equilabo

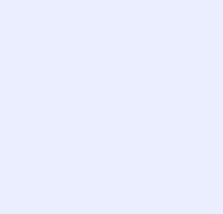
	<p><b>DESCRIPCIÓN</b> (Debe incluir las siguientes características técnicas: MATERIAL, CAPACIDAD, RESISTENCIA, COLOR, ESPESOR, Tª MÁX-MIN, ESTERIL- NO ESTERIL, TIPO ENVASADO...)</p> <p>Material: polipropileno</p> <p>Esterilizadas con ETO</p> <p>Capacidad 10 ml</p> <p>Haga clic aquí para escribir texto.</p> <p>Haga clic aquí para escribir texto.</p> <p>Haga clic aquí para escribir texto.</p> <p>Haga clic aquí para escribir texto.</p>
<p><b>MEDIDAS</b> Haga clic aquí para escribir texto y debajo inserte un esquema con las medidas</p> 	<p><b>PRESENTACIÓN/UNIDAD MÍNIMA DE VENTA</b> Cantidad en caja (Ejemplo: bolsa 20u , caja 4u ....)</p> <p>Caja 100 unidades</p>
	<p><b>PRECIO (€/u.m.v)</b> 7,800€ / Caja 100 unidades 0,078€ / 1 unidad</p>

**Nº artículo/Nombre:** 145 / Jeringa vidrio esterilizable LUER. 5 ml

**Marca:** Normax

**Referencia:** 6000003

**Proveedor:** Equilabo



### DESCRIPCIÓN

(Debe incluir las siguientes características técnicas: MATERIAL, CAPACIDAD, RESISTENCIA, COLOR, ESPESOR, Tª MÁX-MIN, ESTERIL- NO ESTERIL, TIPO ENVASADO...)

Material: vidrio

Punta LUER

Capacidad 5 ml

Haga clic aquí para escribir texto.

Haga clic aquí para escribir texto.

Haga clic aquí para escribir texto.

Haga clic aquí para escribir texto.

### MEDIDAS

Haga clic aquí para escribir texto y debajo inserte un esquema con las medidas

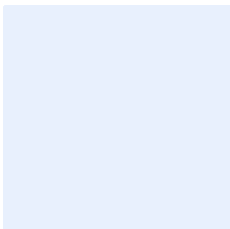

### PRESENTACIÓN/UNIDAD MÍNIMA DE VENTA

Cantidad en caja (Ejemplo: bolsa 20u , caja 4u ....)

1 unidad

### PRECIO (€/u.m.v)

2,000€ / 1 unidad

**Nº artículo/Nombre:** 146 / Filtro jeringa celulosa 0,20 micras

**Marca:** CHM-LAB

**Referencia:** SCA020025H

**Proveedor:** Equilabo

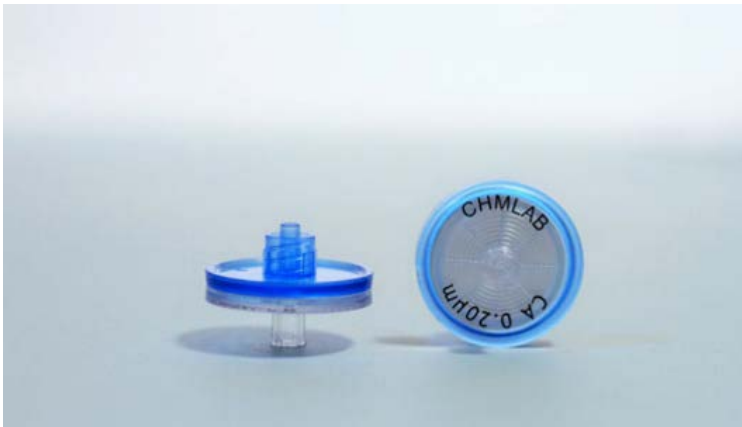

## DESCRIPCIÓN

(Debe incluir las siguientes características técnicas: MATERIAL, CAPACIDAD, RESISTENCIA, COLOR, ESPESOR, Tª MÁX-MIN, ESTERIL- NO ESTERIL, TIPO ENVASADO...)

Material: acetato de celulosa

Color: azul

Tamaño poro: 0.20µ

Haga clic aquí para escribir texto.

Haga clic aquí para escribir texto.

Haga clic aquí para escribir texto.

Haga clic aquí para escribir texto.

## MEDIDAS

Diametro: 25 mm

## PRESENTACIÓN/UNIDAD MÍNIMA DE VENTA

Cantidad en caja (Ejemplo: bolsa 20u , caja 4u ....)

Caja 100 unidades

## PRECIO (€/u.m.v)

93,750€ / caja 100 unidades

**Nº artículo/Nombre:** 147 / Filtro jeringa celulosa 0,45 micras

**Marca:** CHM-LAB

**Referencia:** SCA045025H

**Proveedor:** Equilabo



## DESCRIPCIÓN

(Debe incluir las siguientes características técnicas: MATERIAL, CAPACIDAD, RESISTENCIA, COLOR, ESPESOR, Tª MÁX-MIN, ESTERIL- NO ESTERIL, TIPO ENVASADO...)

Material: acetato de celulosa

Color amarillo

Tamaño poro: 0.45 $\mu$

Haga clic aquí para escribir texto.

Haga clic aquí para escribir texto.

Haga clic aquí para escribir texto.

Haga clic aquí para escribir texto.

## MEDIDAS

Diametro: 25 mm

## PRESENTACIÓN/UNIDAD MÍNIMA DE VENTA

Cantidad en caja (Ejemplo: bolsa 20u , caja 4u ....)

Caja 100 unidades

## PRECIO (€/u.m.v)

93,750€ / Caja 100 unidades

**Nº artículo/Nombre:** 148 / Filtro jeringa microfibra 0,20 micras

**Marca:** Millipore

**Referencia:** SLFG025

**Proveedor:** Equilabo

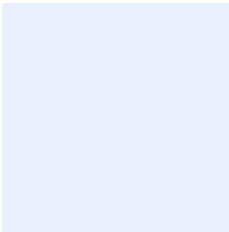
	<p><b>DESCRIPCIÓN</b> (Debe incluir las siguientes características técnicas: MATERIAL, CAPACIDAD, RESISTENCIA, COLOR, ESPESOR, Tª MÁX-MIN, ESTERIL- NO ESTERIL, TIPO ENVASADO...)</p> <p>Material: PTFE hidrófilo</p> <p>Color blanco</p> <p>Tamaño poro: 0.20µ</p> <p>Haga clic aquí para escribir texto.</p> <p>Haga clic aquí para escribir texto.</p> <p>Haga clic aquí para escribir texto.</p> <p>Haga clic aquí para escribir texto.</p>
<p><b>MEDIDAS</b> Diámetro: 25 mm</p> 	<p><b>PRESENTACIÓN/UNIDAD MÍNIMA DE VENTA</b> Cantidad en caja (Ejemplo: bolsa 20u , caja 4u ....)</p> <p>Caja 100 unidades</p>
	<p><b>PRECIO (€/u.m.v)</b> 41,000€ / Caja 100 unidades</p>

**Nº artículo/Nombre:** 149 / Filtro jeringa microfibra 0,45 micras

**Marca:** Millipore

**Referencia:** SLCR025NK

**Proveedor:** Equilabo

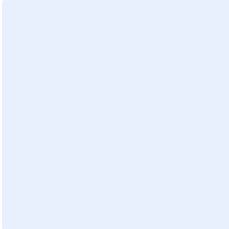
	<p><b>DESCRIPCIÓN</b> (Debe incluir las siguientes características técnicas: MATERIAL, CAPACIDAD, RESISTENCIA, COLOR, ESPESOR, Tª MÁX-MIN, ESTERIL- NO ESTERIL, TIPO ENVASADO...)</p> <p>Material: PTFE hidrófilo</p> <p>Color blanco</p> <p>Tamaño poro: 0.45µ</p> <p>Haga clic aquí para escribir texto.</p> <p>Haga clic aquí para escribir texto.</p> <p>Haga clic aquí para escribir texto.</p> <p>Haga clic aquí para escribir texto.</p>
<p><b>MEDIDAS</b> Diámetro: 25 mm</p> 	<p><b>PRESENTACIÓN/UNIDAD MÍNIMA DE VENTA</b> Cantidad en caja (Ejemplo: bolsa 20u , caja 4u ....)</p> <p>Caja 100 unidades</p>
	<p><b>PRECIO (€/u.m.v)</b> 41,000€ / Caja 100 unidades</p>



**Nº artículo/Nombre:** 150 / Filtro jeringa nylon 0,20 micras

**Marca:** Millipore

**Referencia:** SLGN033

**Proveedor:** Equilabo

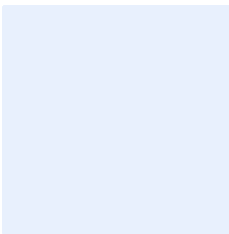
	<p><b>DESCRIPCIÓN</b> (Debe incluir las siguientes características técnicas: MATERIAL, CAPACIDAD, RESISTENCIA, COLOR, ESPESOR, Tª MÁX-MIN, ESTERIL- NO ESTERIL, TIPO ENVASADO...)</p> <p>Material: nylon</p> <p>Color blanco</p> <p>Tamaño poro: 0.20µ</p> <p>Haga clic aquí para escribir texto.</p> <p>Haga clic aquí para escribir texto.</p> <p>Haga clic aquí para escribir texto.</p> <p>Haga clic aquí para escribir texto.</p>
<p><b>MEDIDAS</b> Diámetro: 33 mm</p> 	<p><b>PRESENTACIÓN/UNIDAD MÍNIMA DE VENTA</b> Cantidad en caja (Ejemplo: bolsa 20u , caja 4u ....)</p> <p>Caja 100 unidades</p>
	<p><b>PRECIO (€/u.m.v)</b> 39,000€ / Caja 100 unidades</p>

**Nº artículo/Nombre:** 151 / Filtro jeringa nylon 0,45 micras

**Marca:** Millipore

**Referencia:** SLHN033

**Proveedor:** Equilabo

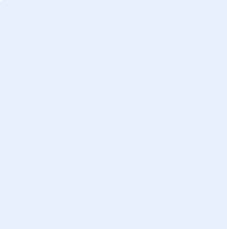
	<p><b>DESCRIPCIÓN</b> (Debe incluir las siguientes características técnicas: MATERIAL, CAPACIDAD, RESISTENCIA, COLOR, ESPESOR, Tª MÁX-MIN, ESTERIL- NO ESTERIL, TIPO ENVASADO...)</p> <p>Material: nylon</p> <p>Color blanco</p> <p>Tamaño poro: 0.45µ</p> <p>Haga clic aquí para escribir texto.</p> <p>Haga clic aquí para escribir texto.</p> <p>Haga clic aquí para escribir texto.</p> <p>Haga clic aquí para escribir texto.</p>
<p><b>MEDIDAS</b> Diámetro: 33 mm</p> 	<p><b>PRESENTACIÓN/UNIDAD MÍNIMA DE VENTA</b> Cantidad en caja (Ejemplo: bolsa 20u , caja 4u ....)</p> <p>Caja 100 unidades</p>
	<p><b>PRECIO (€/u.m.v)</b> 39,000€ / Caja 100 unidades</p>

**Nº artículo/Nombre:** 152 / Aguja hipodérmica 0,5 x 16 mm

**Marca:** Nipro

**Referencia:** Haga clic aquí para escribir texto.

**Proveedor:** Equilabo

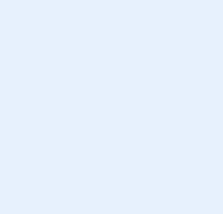
	<p><b>DESCRIPCIÓN</b> (Debe incluir las siguientes características técnicas: MATERIAL, CAPACIDAD, RESISTENCIA, COLOR, ESPESOR, Tª MÁX-MIN, ESTERIL- NO ESTERIL, TIPO ENVASADO...)</p> <p>Haga clic aquí para escribir texto.</p> <p>Haga clic aquí para escribir texto.</p> <p>Haga clic aquí para escribir texto.</p> <p>Haga clic aquí para escribir texto.</p> <p>Haga clic aquí para escribir texto.</p> <p>Haga clic aquí para escribir texto.</p> <p>Haga clic aquí para escribir texto.</p>
<p><b>MEDIDAS</b> Grosor: 0.5mm, Largo: 16 mm</p> 	<p><b>PRESENTACIÓN/UNIDAD MÍNIMA DE VENTA</b> Cantidad en caja (Ejemplo: bolsa 20u , caja 4u ....)</p> <p>Caja 100 unidades</p>
	<p><b>PRECIO (€/u.m.v)</b> 3,400€ / Caja 100 unidades 0,034€ / 1 unidad</p>

**Nº artículo/Nombre:** 153 / Aguja hipodérmica 0,8 x 25 mm

**Marca:** Nipro

**Referencia:** Haga clic aquí para escribir texto.

**Proveedor:** Equilabo

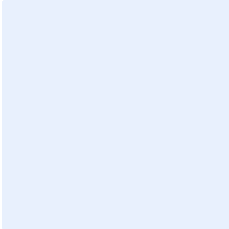
	<p><b>DESCRIPCIÓN</b> (Debe incluir las siguientes características técnicas: MATERIAL, CAPACIDAD, RESISTENCIA, COLOR, ESPESOR, Tª MÁX-MIN, ESTERIL- NO ESTERIL, TIPO ENVASADO...)</p> <p>Haga clic aquí para escribir texto.</p> <p>Haga clic aquí para escribir texto.</p> <p>Haga clic aquí para escribir texto.</p> <p>Haga clic aquí para escribir texto.</p> <p>Haga clic aquí para escribir texto.</p> <p>Haga clic aquí para escribir texto.</p> <p>Haga clic aquí para escribir texto.</p>
<p><b>MEDIDAS</b> Grosor: 0.8 mm, Largo: 25 mm</p> 	<p><b>PRESENTACIÓN/UNIDAD MÍNIMA DE VENTA</b> Cantidad en caja (Ejemplo: bolsa 20u , caja 4u ....)</p> <p>Caja 100 unidades</p>
	<p><b>PRECIO (€/u.m.v)</b> 3,400€ / Caja 100 unidades 0,034€ / 1 unidad</p>

**Nº artículo/Nombre:** 154 / Aguja hipodérmica 0,8 x 40 mm

**Marca:** Nipro

**Referencia:** Haga clic aquí para escribir texto.

**Proveedor:** Equilabo

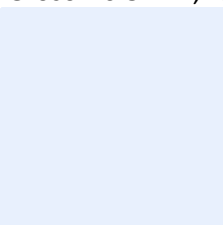
	<p><b>DESCRIPCIÓN</b> (Debe incluir las siguientes características técnicas: MATERIAL, CAPACIDAD, RESISTENCIA, COLOR, ESPESOR, Tª MÁX-MIN, ESTERIL- NO ESTERIL, TIPO ENVASADO...)</p> <p>Haga clic aquí para escribir texto.</p> <p>Haga clic aquí para escribir texto.</p> <p>Haga clic aquí para escribir texto.</p> <p>Haga clic aquí para escribir texto.</p> <p>Haga clic aquí para escribir texto.</p> <p>Haga clic aquí para escribir texto.</p> <p>Haga clic aquí para escribir texto.</p>
<p><b>MEDIDAS</b> Grosor: 0.8 mm, Largo: 40 mm</p> 	<p><b>PRESENTACIÓN/UNIDAD MÍNIMA DE VENTA</b> Cantidad en caja (Ejemplo: bolsa 20u , caja 4u ....)</p> <p>Caja 100 unidades</p>
	<p><b>PRECIO (€/u.m.v)</b> 3,400€ / Caja 100 unidades 0,034€ / 1 unidad</p>

**Nº artículo/Nombre:** 155 / Aguja hipodérmica 0,3 x 13 mm

**Marca:** Nipro

**Referencia:** Haga clic aquí para escribir texto.

**Proveedor:** Equilabo

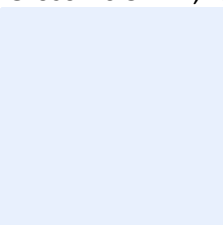
	<p><b>DESCRIPCIÓN</b> (Debe incluir las siguientes características técnicas: MATERIAL, CAPACIDAD, RESISTENCIA, COLOR, ESPESOR, Tª MÁX-MIN, ESTERIL- NO ESTERIL, TIPO ENVASADO...)</p> <p>Haga clic aquí para escribir texto.</p> <p>Haga clic aquí para escribir texto.</p> <p>Haga clic aquí para escribir texto.</p> <p>Haga clic aquí para escribir texto.</p> <p>Haga clic aquí para escribir texto.</p> <p>Haga clic aquí para escribir texto.</p> <p>Haga clic aquí para escribir texto.</p>
<p><b>MEDIDAS</b> Grosor: 0.3 mm, Largo: 13 mm</p> 	<p><b>PRESENTACIÓN/UNIDAD MÍNIMA DE VENTA</b> Cantidad en caja (Ejemplo: bolsa 20u , caja 4u ....)</p> <p>Caja 100 unidades</p>
	<p><b>PRECIO (€/u.m.v)</b> 3,900€ / Caja 100 unidades 0,039€ / 1 unidad</p>

**Nº artículo/Nombre:** 156 / Aguja hipodérmica 0,4 x 13 mm

**Marca:** Nipro

**Referencia:** Haga clic aquí para escribir texto.

**Proveedor:** Equilabo

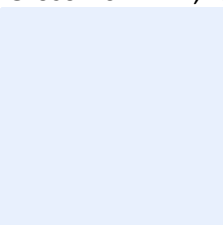
	<p><b>DESCRIPCIÓN</b> (Debe incluir las siguientes características técnicas: MATERIAL, CAPACIDAD, RESISTENCIA, COLOR, ESPESOR, Tª MÁX-MIN, ESTERIL- NO ESTERIL, TIPO ENVASADO...)</p> <p>Haga clic aquí para escribir texto.</p> <p>Haga clic aquí para escribir texto.</p> <p>Haga clic aquí para escribir texto.</p> <p>Haga clic aquí para escribir texto.</p> <p>Haga clic aquí para escribir texto.</p> <p>Haga clic aquí para escribir texto.</p> <p>Haga clic aquí para escribir texto.</p>
<p><b>MEDIDAS</b> Grosor: 0.4 mm, Largo: 13 mm</p> 	<p><b>PRESENTACIÓN/UNIDAD MÍNIMA DE VENTA</b> Cantidad en caja (Ejemplo: bolsa 20u , caja 4u ....)</p> <p>Caja 100 unidades</p>
	<p><b>PRECIO (€/u.m.v)</b> 3,900€ / Caja 100 unidades 0,039€ / 1 unidad</p>

**Nº artículo/Nombre:** 157 / Cristalizador de 500ml. Con pico

**Marca:** Labbox

**Referencia:** CDI3-600

**Proveedor:** Equilabo

	<p><b>DESCRIPCIÓN</b> (Debe incluir las siguientes características técnicas: MATERIAL, CAPACIDAD, RESISTENCIA, COLOR, ESPESOR, Tª MÁX-MIN, ESTERIL- NO ESTERIL, TIPO ENVASADO...)</p> <p>Material: vidrio borosilicato 3.3</p> <p>Capacidad: 600ml</p> <p>Haga clic aquí para escribir texto.</p> <p>Haga clic aquí para escribir texto.</p> <p>Haga clic aquí para escribir texto.</p> <p>Haga clic aquí para escribir texto.</p> <p>Haga clic aquí para escribir texto.</p>
<p><b>MEDIDAS</b> Ø: 125mm, altura: 63mm</p> 	<p><b>PRESENTACIÓN/UNIDAD MÍNIMA DE VENTA</b> Cantidad en caja (Ejemplo: bolsa 20u , caja 4u ....)</p> <p>1 unidad</p>
	<p><b>PRECIO (€/u.m.v)</b> 4,320€ / 1 unidad</p>



**Nº artículo/Nombre:** 158 / Cristalizador 900ml. Con pico

**Marca:** Labbox

**Referencia:** CDI3-1K0

**Proveedor:** Equilabo

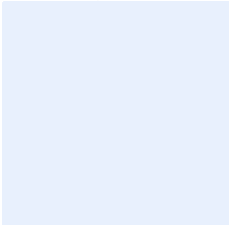
	<p><b>DESCRIPCIÓN</b> (Debe incluir las siguientes características técnicas: MATERIAL, CAPACIDAD, RESISTENCIA, COLOR, ESPESOR, Tª MÁX-MIN, ESTERIL- NO ESTERIL, TIPO ENVASADO...)</p> <p>Material: vidrio borosilicato 3.3</p> <p>Capacidad: 1000ml</p> <p>Haga clic aquí para escribir texto.</p> <p>Haga clic aquí para escribir texto.</p> <p>Haga clic aquí para escribir texto.</p> <p>Haga clic aquí para escribir texto.</p> <p>Haga clic aquí para escribir texto.</p>
<p><b>MEDIDAS</b> Ø: 150ml, altura: 75mm</p> 	<p><b>PRESENTACIÓN/UNIDAD MÍNIMA DE VENTA</b> Cantidad en caja (Ejemplo: bolsa 20u , caja 4u ....)</p> <p>1 unidad</p>
	<p><b>PRECIO (€/u.m.v)</b> 6,800€ / 1 unidad</p>

**Nº artículo/Nombre:** 159 / Cristalizador con reborde vidrio reforzado

**Marca:** Labbox

**Referencia:** CDIN-900

**Proveedor:** Equilabo

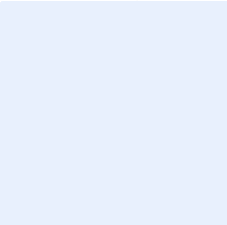
	<p><b>DESCRIPCIÓN</b> (Debe incluir las siguientes características técnicas: MATERIAL, CAPACIDAD, RESISTENCIA, COLOR, ESPESOR, Tª MÁX-MIN, ESTERIL- NO ESTERIL, TIPO ENVASADO...)</p> <p>Material: vidrio sodocálcico</p> <p>Capacidad: 600ml</p> <p>Haga clic aquí para escribir texto.</p> <p>Haga clic aquí para escribir texto.</p> <p>Haga clic aquí para escribir texto.</p> <p>Haga clic aquí para escribir texto.</p> <p>Haga clic aquí para escribir texto.</p>
<p><b>MEDIDAS</b> Øint.: 120mm, altura total:80mm, altura interior: 54mm</p> 	<p><b>PRESENTACIÓN/UNIDAD MÍNIMA DE VENTA</b> Cantidad en caja (Ejemplo: bolsa 20u , caja 4u ....)</p> <p>1 unidad</p>
	<p><b>PRECIO (€/u.m.v)</b> 4,190€ / 1 unidad</p>

**Nº artículo/Nombre:** 160 / Frasco cuadrado 100 ml con tapa y rosca

**Marca:** Duran

**Referencia:** 218202453

**Proveedor:** Equilabo

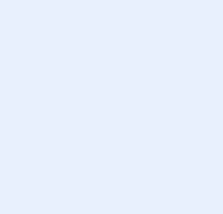
	<p><b>DESCRIPCIÓN</b> (Debe incluir las siguientes características técnicas: MATERIAL, CAPACIDAD, RESISTENCIA, COLOR, ESPESOR, Tª MÁX-MIN, ESTERIL- NO ESTERIL, TIPO ENVASADO...)</p> <p>Material: vidrio</p> <p>Rosca DIN , GL 32</p> <p>Resistencia a la temperatura de la tapa roscada y del anillo de vertido: +140 °C.</p> <p>Capacidad: 100 ml</p> <p>Haga clic aquí para escribir texto.</p> <p>Haga clic aquí para escribir texto.</p> <p>Haga clic aquí para escribir texto.</p>
<p><b>MEDIDAS</b> Diámetro: 64 mm, Alto: 143 mm</p> 	<p><b>PRESENTACIÓN/UNIDAD MÍNIMA DE VENTA</b> Cantidad en caja (Ejemplo: bolsa 20u , caja 4u ....)</p> <p>1 unidad</p>
	<p><b>PRECIO (€/u.m.v)</b> 7,670€ / 1 unidad</p>

**Nº artículo/Nombre:** 161 / Frasco cuadrado 250 ml con tapa y rosca

**Marca:** Duran

**Referencia:** 218203655

**Proveedor:** Equilabo



## DESCRIPCIÓN

(Debe incluir las siguientes características técnicas: MATERIAL, CAPACIDAD, RESISTENCIA, COLOR, ESPESOR, Tª MÁX-MIN, ESTERIL- NO ESTERIL, TIPO ENVASADO...)

Material: vidrio

Rosca DIN , GL 42

Resistencia a la temperatura de la tapa roscada y del anillo de vertido: +140 °C.

Capacidad: 250 ml

Haga clic aquí para escribir texto.

Haga clic aquí para escribir texto.

Haga clic aquí para escribir texto.

## MEDIDAS

Diámetro: 50 mm, alto: 109 mm

## PRESENTACIÓN/UNIDAD MÍNIMA DE VENTA

Cantidad en caja (Ejemplo: bolsa 20u , caja 4u ....)

1 unidad

## PRECIO (€/u.m.v)

5,890€ / 1 unidad

**Nº artículo/Nombre:** 162 / Frasco cuadrado 500 ml con tapa y rosca

**Marca:** Duran

**Referencia:** 218204454

**Proveedor:** Equilabo

	<p><b>DESCRIPCIÓN</b> (Debe incluir las siguientes características técnicas: MATERIAL, CAPACIDAD, RESISTENCIA, COLOR, ESPESOR, Tª MÁX-MIN, ESTERIL- NO ESTERIL, TIPO ENVASADO...)</p> <p>Material: vidrio</p> <p>Rosca DIN , GL 42</p> <p>Resistencia a la temperatura de la tapa roscada y del anillo de vertido: +140 °C.</p> <p>Capacidad: 500 ml</p> <p>Haga clic aquí para escribir texto.</p> <p>Haga clic aquí para escribir texto.</p> <p>Haga clic aquí para escribir texto.</p>
<p><b>MEDIDAS</b> Diámetro: 78 mm, alto: 181 mm</p> 	<p><b>PRESENTACIÓN/UNIDAD MÍNIMA DE VENTA</b> Cantidad en caja (Ejemplo: bolsa 20u , caja 4u ....)</p> <p>1 unidad</p>
	<p><b>PRECIO (€/u.m.v)</b> 7,390€ / 1 unidad</p>

**Nº artículo/Nombre:** 163 / Frasco cuadrado 1000 ml con tapa y rosca

**Marca:** Duran

**Referencia:** 218205459

**Proveedor:** Equilabo

	<p><b>DESCRIPCIÓN</b> (Debe incluir las siguientes características técnicas: MATERIAL, CAPACIDAD, RESISTENCIA, COLOR, ESPESOR, Tª MÁX-MIN, ESTERIL- NO ESTERIL, TIPO ENVASADO...)</p> <p>Material: vidrio</p> <p>Rosca DIN , GL 42</p> <p>Resistencia a la temperatura de la tapa roscada y del anillo de vertido: +140 °C.</p> <p>Capacidad: 1000 ml</p> <p>Haga clic aquí para escribir texto.</p> <p>Haga clic aquí para escribir texto.</p> <p>Haga clic aquí para escribir texto.</p>
<p><b>MEDIDAS</b> Diámetro: 94 mm, alto: 222 mm</p> 	<p><b>PRESENTACIÓN/UNIDAD MÍNIMA DE VENTA</b> Cantidad en caja (Ejemplo: bolsa 20u , caja 4u ....)</p> <p>1 unidad</p>
	<p><b>PRECIO (€/u.m.v)</b> 10,470€ / 1 unidad</p>

**Nº artículo/Nombre:** 164 / Frasco vidrio ISO 100ml

**Marca:** Labbox

**Referencia:** SBG3-100

**Proveedor:** Equilabo



## DESCRIPCIÓN

(Debe incluir las siguientes características técnicas: MATERIAL, CAPACIDAD, RESISTENCIA, COLOR, ESPESOR, Tª MÁX-MIN, ESTERIL- NO ESTERIL, TIPO ENVASADO...)

Material: vidrio borosilicato 3.3

Autoclavable a 140°

Rosca GL 45 según ISO 4796

Incluye anillo antigoteo y tapón de polipropileno azul

Capacidad: 100 ml

Haga clic aquí para escribir texto.

Haga clic aquí para escribir texto.

## MEDIDAS

Øbase: 56 mm, altura: 100 mm

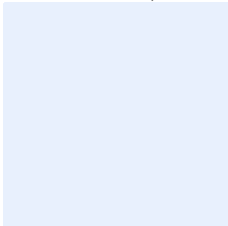

## PRESENTACIÓN/UNIDAD MÍNIMA DE VENTA

Cantidad en caja (Ejemplo: bolsa 20u , caja 4u ....)

1 unidad

## PRECIO (€/u.m.v)

1,680€ / 1 unidad

**Nº artículo/Nombre:** 165 / Frasco vidrio ISO 250ml

**Marca:** Labbox

**Referencia:** SBG3-250

**Proveedor:** Equilabo



## DESCRIPCIÓN

(Debe incluir las siguientes características técnicas: MATERIAL, CAPACIDAD, RESISTENCIA, COLOR, ESPESOR, Tª MÁX-MIN, ESTERIL- NO ESTERIL, TIPO ENVASADO...)

Material: vidrio borosilicato 3.3

Autoclavable a 140°

Rosca GL 45 según ISO 4796

Incluye anillo antigoteo y tapón de polipropileno azul

Capacidad: 250 ml

Haga clic aquí para escribir texto.

Haga clic aquí para escribir texto.

## MEDIDAS

Øbase: 70mm, altura: 138mm

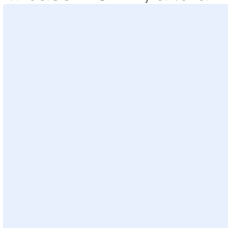

## PRESENTACIÓN/UNIDAD MÍNIMA DE VENTA

Cantidad en caja (Ejemplo: bolsa 20u , caja 4u ....)

1 unidad

## PRECIO (€/u.m.v)

1,980€ / unidad



**Nº artículo/Nombre:** 166 / Frasco vidrio ISO 500ml

**Marca:** Labbox

**Referencia:** SBG3-500

**Proveedor:** Equilabo



## DESCRIPCIÓN

(Debe incluir las siguientes características técnicas: MATERIAL, CAPACIDAD, RESISTENCIA, COLOR, ESPESOR, Tª MÁX-MIN, ESTERIL- NO ESTERIL, TIPO ENVASADO...)

Material: vidrio borosilicato 3.3

Autoclavable a 140°

Rosca GL 45 según ISO 4796

Incluye anillo antigoteo y tapón de polipropileno azul

Capacidad: 500 ml

Haga clic aquí para escribir texto.

Haga clic aquí para escribir texto.

## MEDIDAS

Øbase: 86mm, altura: 176mm

## PRESENTACIÓN/UNIDAD MÍNIMA DE VENTA

Cantidad en caja (Ejemplo: bolsa 20u , caja 4u ....)

1 unidad

## PRECIO (€/u.m.v)

2,430€ / unidad

**Nº artículo/Nombre:** 167 / Frasco vidrio ISO 1000ml

**Marca:** Labbox

**Referencia:** SBG3-1K0

**Proveedor:** Equilabo



## DESCRIPCIÓN

(Debe incluir las siguientes características técnicas: MATERIAL, CAPACIDAD, RESISTENCIA, COLOR, ESPESOR, Tª MÁX-MIN, ESTERIL- NO ESTERIL, TIPO ENVASADO...)

Material: vidrio borosilicato 3.3

Autoclavable a 140°

Rosca GL 45 según ISO 4796

Incluye anillo antigoteo y tapón de polipropileno azul

Capacidad: 1000 ml

Haga clic aquí para escribir texto.

Haga clic aquí para escribir texto.

## MEDIDAS

Øbase: 101mm, altura: 225mm

## PRESENTACIÓN/UNIDAD MÍNIMA DE VENTA

Cantidad en caja (Ejemplo: bolsa 20u , caja 4u ....)

1 unidad

## PRECIO (€/u.m.v)

3,260€ / unidad

**Nº artículo/Nombre:** 168 / Frasco vidrio ISO 2000ml

**Marca:** Labbox

**Referencia:** SBG3-2K0

**Proveedor:** Equilabo



## DESCRIPCIÓN

(Debe incluir las siguientes características técnicas: MATERIAL, CAPACIDAD, RESISTENCIA, COLOR, ESPESOR, Tª MÁX-MIN, ESTERIL- NO ESTERIL, TIPO ENVASADO...)

Material: vidrio borosilicato 3.3

Autoclavable a 140°

Rosca GL 45 según ISO 4796

Incluye anillo antigoteo y tapón de polipropileno azul

Capacidad: 2000 ml

Haga clic aquí para escribir texto.

Haga clic aquí para escribir texto.

## MEDIDAS

Øbase: 136mm, altura: 260mm

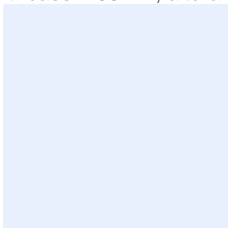

## PRESENTACIÓN/UNIDAD MÍNIMA DE VENTA

Cantidad en caja (Ejemplo: bolsa 20u , caja 4u ....)

1 unidad

## PRECIO (€/u.m.v)

7,160€ / unidad

**Nº artículo/Nombre:** 169 / Frasco vidrio Rosca 500ml Topacio

**Marca:** Labbox

**Referencia:** FRAA-500

**Proveedor:** Equilabo

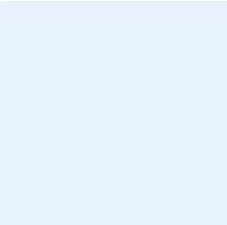
	<p><b>DESCRIPCIÓN</b> (Debe incluir las siguientes características técnicas: MATERIAL, CAPACIDAD, RESISTENCIA, COLOR, ESPESOR, Tª MÁX-MIN, ESTERIL- NO ESTERIL, TIPO ENVASADO...)</p> <p>Material: vidrio sodocálcico tipo III según USP</p> <p>Color: Ambar / Topacio</p> <p>Incluye tapón PP28 (TP28-001)</p> <p>Capacidad: 500ml</p> <p>Haga clic aquí para escribir texto.</p> <p>Haga clic aquí para escribir texto.</p> <p>Haga clic aquí para escribir texto.</p>
<p><b>MEDIDAS</b> Ø: 76.8mm altura: 176.8mm</p> 	<p><b>PRESENTACIÓN/UNIDAD MÍNIMA DE VENTA</b> Cantidad en caja (Ejemplo: bolsa 20u , caja 4u ....)</p> <p>1 unidad</p>
	<p><b>PRECIO (€/u.m.v)</b> 0,960€ / 1 unidad</p>

**Nº artículo/Nombre:** 170 / Frasco vidrio Rosca 1000ml Topacio

**Marca:** Labbox

**Referencia:** FRAA-1K0

**Proveedor:** Equilabo

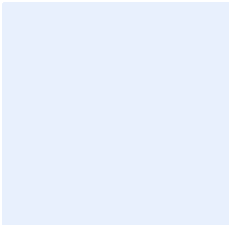
	<p><b>DESCRIPCIÓN</b> (Debe incluir las siguientes características técnicas: MATERIAL, CAPACIDAD, RESISTENCIA, COLOR, ESPESOR, Tª MÁX-MIN, ESTERIL- NO ESTERIL, TIPO ENVASADO...)</p> <p>Material: vidrio sodocálcico tipo III según USP</p> <p>Color: Ambar / Topacio</p> <p>Incluye tapón PP28 (TP28-001)</p> <p>Capacidad: 1000ml</p> <p>Haga clic aquí para escribir texto.</p> <p>Haga clic aquí para escribir texto.</p> <p>Haga clic aquí para escribir texto.</p>
<p><b>MEDIDAS</b> Ø: 97.5mm altura: 215.6mm</p> 	<p><b>PRESENTACIÓN/UNIDAD MÍNIMA DE VENTA</b> Cantidad en caja (Ejemplo: bolsa 20u , caja 4u ....)</p> <p>1 unidad</p>
	<p><b>PRECIO (€/u.m.v)</b> 1,260€ / 1 unidad</p>

**Nº artículo/Nombre:** 171 / frasco cilíndrico vidrio transparente con tapa roscada

**Marca:** Labbox

**Referencia:** SVSN-C26

**Proveedor:** Equilabo

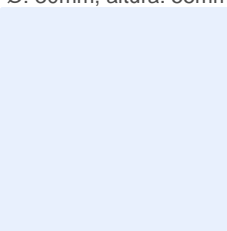
	<p><b>DESCRIPCIÓN</b> (Debe incluir las siguientes características técnicas: MATERIAL, CAPACIDAD, RESISTENCIA, COLOR, ESPESOR, Tª MÁX-MIN, ESTERIL- NO ESTERIL, TIPO ENVASADO...)</p> <p>Material: vidrio</p> <p>Capacidad nominal: 22 ± 0,5 ml</p> <p>Capacidad máxima: 24,5 ± 0,5 ml</p> <p>Con tapón blanco de rosca y junta de EPE (incluida)</p> <p>Haga clic aquí para escribir texto.</p> <p>Haga clic aquí para escribir texto.</p> <p>Haga clic aquí para escribir texto.</p>
<p><b>MEDIDAS</b> Ø: 30mm, altura: 55mm</p> 	<p><b>PRESENTACIÓN/UNIDAD MÍNIMA DE VENTA</b> Cantidad en caja (Ejemplo: bolsa 20u , caja 4u ....)</p> <p>1 unidad</p>
	<p><b>PRECIO (€/u.m.v)</b> 0,320€ / 1 unidad</p>

**Nº artículo/Nombre:** 172 / Frasco cilíndrico rosca 50ml (ISO-DIN4796)

**Marca:** Labbox

**Referencia:** SBG3-050

**Proveedor:** Equilabo



## DESCRIPCIÓN

(Debe incluir las siguientes características técnicas: MATERIAL, CAPACIDAD, RESISTENCIA, COLOR, ESPESOR, Tª MÁX-MIN, ESTERIL- NO ESTERIL, TIPO ENVASADO...)

Material: vidrio borosilicato 3.3

Autoclavable a 140°

Tapón rosca GL 45 según ISO 4796

Incluye anillo antigoteo y tapón de polipropileno azul

Capacidad 50 ml

Haga clic aquí para escribir texto.

Haga clic aquí para escribir texto.

## MEDIDAS

Øbase: 46mm, altura: 91mm

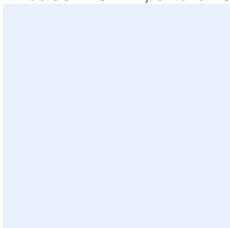

## PRESENTACIÓN/UNIDAD MÍNIMA DE VENTA

Cantidad en caja (Ejemplo: bolsa 20u , caja 4u ....)

1 unidad

## PRECIO (€/u.m.v)

2,690€ / 1 unidad

**Nº artículo/Nombre:** 173 / Frasco cilíndrico rosca 100ml (ISO-DIN4796)

**Marca:** Labbox

**Referencia:** SBG3-100

**Proveedor:** Equilabo

	<p><b>DESCRIPCIÓN</b> (Debe incluir las siguientes características técnicas: MATERIAL, CAPACIDAD, RESISTENCIA, COLOR, ESPESOR, Tª MÁX-MIN, ESTERIL- NO ESTERIL, TIPO ENVASADO...)</p> <p>Material: vidrio borosilicato 3.3</p> <p>Autoclavable a 140°</p> <p>Tapón rosca GL 45 según ISO 4796</p> <p>Incluye anillo antigoteo y tapón de polipropileno azul</p> <p>Capacidad 100 ml</p> <p>Haga clic aquí para escribir texto.</p> <p>Haga clic aquí para escribir texto.</p>
<p><b>MEDIDAS</b> Øbase: 56mm, altura: 100mm</p> 	<p><b>PRESENTACIÓN/UNIDAD MÍNIMA DE VENTA</b> Cantidad en caja (Ejemplo: bolsa 20u , caja 4u ....)</p> <p>1 unidad</p>
	<p><b>PRECIO (€/u.m.v)</b> 1,680€ / 1 unidad</p>



**Nº artículo/Nombre:** 174 / Frasco cilíndrico rosca 250ml (ISO-DIN4796)

**Marca:** Labbox

**Referencia:** SBG3-250

**Proveedor:** Equilabo



## DESCRIPCIÓN

(Debe incluir las siguientes características técnicas: MATERIAL, CAPACIDAD, RESISTENCIA, COLOR, ESPESOR, Tª MÁX-MIN, ESTERIL- NO ESTERIL, TIPO ENVASADO...)

Material: vidrio borosilicato 3.3

Autoclavable a 140°

Tapón rosca GL 45 según ISO 4796

Incluye anillo antigoteo y tapón de polipropileno azul

Capacidad 250 ml

Haga clic aquí para escribir texto.

Haga clic aquí para escribir texto.

## MEDIDAS

Øbase: 70mm, altura: 138mm

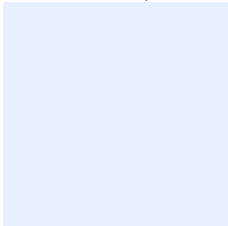

## PRESENTACIÓN/UNIDAD MÍNIMA DE VENTA

Cantidad en caja (Ejemplo: bolsa 20u , caja 4u ....)

1 unidad

## PRECIO (€/u.m.v)

1,980€ / 1 unidad

**Nº artículo/Nombre:** 175 / Frasco cilíndrico rosca 500ml (ISO-DIN4796)

**Marca:** Labbox

**Referencia:** SBG3-500

**Proveedor:** Equilabo

	<p><b>DESCRIPCIÓN</b> (Debe incluir las siguientes características técnicas: MATERIAL, CAPACIDAD, RESISTENCIA, COLOR, ESPESOR, Tª MÁX-MIN, ESTERIL- NO ESTERIL, TIPO ENVASADO...)</p> <p>Material: vidrio borosilicato 3.3</p> <p>Autoclavable a 140°</p> <p>Tapón rosca GL 45 según ISO 4796</p> <p>Incluye anillo antigoteo y tapón de polipropileno azul</p> <p>Capacidad 500 ml</p> <p>Haga clic aquí para escribir texto.</p> <p>Haga clic aquí para escribir texto.</p>
<p><b>MEDIDAS</b> Øbase: 86mm, altura: 176mm</p> 	<p><b>PRESENTACIÓN/UNIDAD MÍNIMA DE VENTA</b> Cantidad en caja (Ejemplo: bolsa 20u , caja 4u ....)</p> <p>1 unidad</p>
	<p><b>PRECIO (€/u.m.v)</b> 2,430€ / 1 unidad</p>

**Nº artículo/Nombre:** 176 / Embudo rama corta diámetro 40mm

**Marca:** Labbox

**Referencia:** FUS3-040

**Proveedor:** Equilabo

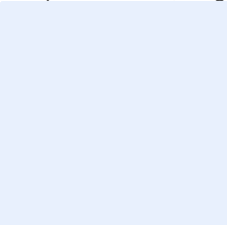
	<p><b>DESCRIPCIÓN</b> (Debe incluir las siguientes características técnicas: MATERIAL, CAPACIDAD, RESISTENCIA, COLOR, ESPESOR, Tª MÁX-MIN, ESTERIL- NO ESTERIL, TIPO ENVASADO...)</p> <p>Material: vidrio LGB 3.3</p> <p>Diseñado según la norma ISO 4798</p> <p>Color: transparente</p> <p>Haga clic aquí para escribir texto.</p> <p>Haga clic aquí para escribir texto.</p> <p>Haga clic aquí para escribir texto.</p> <p>Haga clic aquí para escribir texto.</p>
<p><b>MEDIDAS</b> Øsuperior: 40mm, Largo vastago: 50mm, Øvástago: 7mm</p> 	<p><b>PRESENTACIÓN/UNIDAD MÍNIMA DE VENTA</b> Cantidad en caja (Ejemplo: bolsa 20u , caja 4u ....)</p> <p>1 unidad</p>
	<p><b>PRECIO (€/u.m.v)</b> 0,750€ / 1 unidad</p>

**Nº artículo/Nombre:** 177 / Embudo rama corta 60mm

**Marca:** Labbox

**Referencia:** FUS3-060

**Proveedor:** Equilabo

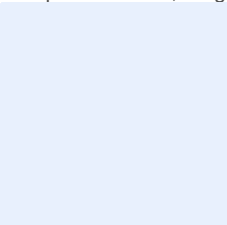
	<p><b>DESCRIPCIÓN</b> (Debe incluir las siguientes características técnicas: MATERIAL, CAPACIDAD, RESISTENCIA, COLOR, ESPESOR, Tª MÁX-MIN, ESTERIL- NO ESTERIL, TIPO ENVASADO...)</p> <p>Material: vidrio LBG 3.3</p> <p>Diseñado según la norma ISO 4798</p> <p>Color: transparente</p> <p>Haga clic aquí para escribir texto.</p> <p>Haga clic aquí para escribir texto.</p> <p>Haga clic aquí para escribir texto.</p> <p>Haga clic aquí para escribir texto.</p>
<p><b>MEDIDAS</b> Øsuperior: 60mm, Largo vastago: 60mm, Øvástago: 8mm</p> 	<p><b>PRESENTACIÓN/UNIDAD MÍNIMA DE VENTA</b> Cantidad en caja (Ejemplo: bolsa 20u , caja 4u ....)</p> <p>1 unidad</p>
	<p><b>PRECIO (€/u.m.v)</b> 1,080€ / 1 unidad</p>

**Nº artículo/Nombre:** 178 / Embudo decantación vidrio 100 ml con llave teflón

**Marca:** Labbox

**Referencia:** SFT3-125

**Proveedor:** Equilabo

	<p><b>DESCRIPCIÓN</b> (Debe incluir las siguientes características técnicas: MATERIAL, CAPACIDAD, RESISTENCIA, COLOR, ESPESOR, Tª MÁX-MIN, ESTERIL- NO ESTERIL, TIPO ENVASADO...)</p> <p>Material: vidrio borosilicato LBG 3.3</p> <p>Con llave de PTFE y tapón de plástico</p> <p>Capacidad: 125ml</p> <p>Haga clic aquí para escribir texto.</p> <p>Haga clic aquí para escribir texto.</p> <p>Haga clic aquí para escribir texto.</p> <p>Haga clic aquí para escribir texto.</p>
<p><b>MEDIDAS</b> Longitud: 260m, boca: 19/26</p> 	<p><b>PRESENTACIÓN/UNIDAD MÍNIMA DE VENTA</b> Cantidad en caja (Ejemplo: bolsa 20u , caja 4u ....)</p> <p>1 unidad</p>
	<p><b>PRECIO (€/u.m.v)</b> 13,480€ / 1 unidad</p>

**Nº artículo/Nombre:** 179 / Embudo decantación vidrio 250 ml con llave teflón

**Marca:** Labbox

**Referencia:** SFT3-250

**Proveedor:** Equilabo

	<p><b>DESCRIPCIÓN</b> (Debe incluir las siguientes características técnicas: MATERIAL, CAPACIDAD, RESISTENCIA, COLOR, ESPESOR, Tª MÁX-MIN, ESTERIL- NO ESTERIL, TIPO ENVASADO...)</p> <p>Material: vidrio borosilicato LBG 3.3</p> <p>Con llave de PTFE y tapón de plástico</p> <p>Capacidad: 250 ml</p> <p>Haga clic aquí para escribir texto.</p> <p>Haga clic aquí para escribir texto.</p> <p>Haga clic aquí para escribir texto.</p> <p>Haga clic aquí para escribir texto.</p>
<p><b>MEDIDAS</b> Longitud: 290 mm, boca: 19/26</p> 	<p><b>PRESENTACIÓN/UNIDAD MÍNIMA DE VENTA</b> Cantidad en caja (Ejemplo: bolsa 20u , caja 4u ....)</p> <p>1 unidad</p>
	<p><b>PRECIO (€/u.m.v)</b> 17,370€ / 1 unidad</p>

**Nº artículo/Nombre:** 180 / Embudo decantación vidrio 500 ml con llave teflón

**Marca:** Labbox

**Referencia:** SFT3-500

**Proveedor:** Equilabo

	<p><b>DESCRIPCIÓN</b> (Debe incluir las siguientes características técnicas: MATERIAL, CAPACIDAD, RESISTENCIA, COLOR, ESPESOR, Tª MÁX-MIN, ESTERIL- NO ESTERIL, TIPO ENVASADO...)</p> <p>Material: vidrio borosilicato LBG 3.3</p> <p>Con llave de PTFE y tapón de plástico</p> <p>Capacidad: 500 ml</p> <p>Haga clic aquí para escribir texto.</p> <p>Haga clic aquí para escribir texto.</p> <p>Haga clic aquí para escribir texto.</p> <p>Haga clic aquí para escribir texto.</p>
<p><b>MEDIDAS</b> Largo: 330 mm, boca: 24/29</p> 	<p><b>PRESENTACIÓN/UNIDAD MÍNIMA DE VENTA</b> Cantidad en caja (Ejemplo: bolsa 20u , caja 4u ....)</p> <p>1 unidad</p>
	<p><b>PRECIO (€/u.m.v)</b> 21,580€ / 1 unidad</p>

**Nº artículo/Nombre:** 181 / Matraz aforado clase A 5 ml tapón polietileno (ISO 1042/DIN12664)

**Marca:** Labbox

**Referencia:** VFK3-005

**Proveedor:** Equilabo

	<p><b>DESCRIPCIÓN</b> (Debe incluir las siguientes características técnicas: MATERIAL, CAPACIDAD, RESISTENCIA, COLOR, ESPESOR, Tª MÁX-MIN, ESTERIL- NO ESTERIL, TIPO ENVASADO...)</p> <p>Material: vidrio borosilicato LBG 3.3</p> <p>Diseñado según norma ISO 1042, DIN12664</p> <p>Calibrado para contener (TC, in)</p> <p>Capacidad: 5 ml</p> <p>Tolerancia: ± 0,04</p> <p>Tapón: 10/19</p> <p>Haga clic aquí para escribir texto.</p>
<p><b>MEDIDAS</b> Haga clic aquí para escribir texto y debajo inserte un esquema con las medidas</p> 	<p><b>PRESENTACIÓN/UNIDAD MÍNIMA DE VENTA</b> Cantidad en caja (Ejemplo: bolsa 20u , caja 4u ....)</p> <p>1 unidad</p>
	<p><b>PRECIO (€/u.m.v)</b> 1,770€ / 1 unidad</p>



**Nº artículo/Nombre:** 182 / Matraz aforado clase A 10 ml tapón polietileno (ISO 1042/DIN12664)

**Marca:** Labbox

**Referencia:** VFK3-010

**Proveedor:** Equilabo

	<p><b>DESCRIPCIÓN</b> (Debe incluir las siguientes características técnicas: MATERIAL, CAPACIDAD, RESISTENCIA, COLOR, ESPESOR, Tª MÁX-MIN, ESTERIL- NO ESTERIL, TIPO ENVASADO...)</p> <p>Material: vidrio borosilicato LBG 3.3</p> <p>Diseñado según norma ISO 1042, DIN12664</p> <p>Calibrado para contener (TC, in)</p> <p>Capacidad: 10 ml</p> <p>Tolerancia: ± 0,04</p> <p>Tapón: 10/19</p> <p>Haga clic aquí para escribir texto.</p>
<p><b>MEDIDAS</b> Haga clic aquí para escribir texto y debajo inserte un esquema con las medidas</p> 	<p><b>PRESENTACIÓN/UNIDAD MÍNIMA DE VENTA</b> Cantidad en caja (Ejemplo: bolsa 20u , caja 4u ....)</p> <p>1 unidad</p>
	<p><b>PRECIO (€/u.m.v)</b> 1,770€ / 1 unidad</p>

**Nº artículo/Nombre:** 183 / Matraz aforado clase A 25 ml tapón polietileno (ISO 1042/DIN12664)

**Marca:** Labbox

**Referencia:** VFK3-025

**Proveedor:** Equilabo

	<p><b>DESCRIPCIÓN</b> (Debe incluir las siguientes características técnicas: MATERIAL, CAPACIDAD, RESISTENCIA, COLOR, ESPESOR, Tª MÁX-MIN, ESTERIL- NO ESTERIL, TIPO ENVASADO...)</p> <p>Material: vidrio borosilicato LBG 3.3</p> <p>Diseñado según norma ISO 1042, DIN12664</p> <p>Calibrado para contener (TC, in)</p> <p>Capacidad: 25 ml</p> <p>Tolerancia: <math>\pm 0,04</math></p> <p>Tapón: 10/19</p> <p>Haga clic aquí para escribir texto.</p>
<p><b>MEDIDAS</b> Haga clic aquí para escribir texto y debajo inserte un esquema con las medidas</p> 	<p><b>PRESENTACIÓN/UNIDAD MÍNIMA DE VENTA</b> Cantidad en caja (Ejemplo: bolsa 20u , caja 4u ....)</p> <p>1 unidad</p>
	<p><b>PRECIO (€/u.m.v)</b> 1,980€ / 1 unidad</p>

**Nº artículo/Nombre:** 184 / Matraz aforado clase A 50 ml tapón polietileno (ISO 1042/DIN12664)

**Marca:** Labbox

**Referencia:** VFK3-050

**Proveedor:** Equilabo

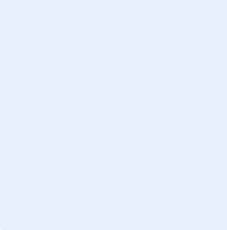
	<p><b>DESCRIPCIÓN</b> (Debe incluir las siguientes características técnicas: MATERIAL, CAPACIDAD, RESISTENCIA, COLOR, ESPESOR, Tª MÁX-MIN, ESTERIL- NO ESTERIL, TIPO ENVASADO...)</p> <p>Material: vidrio borosilicato LBG 3.3</p> <p>Diseñado según norma ISO 1042, DIN12664</p> <p>Calibrado para contener (TC, in)</p> <p>Capacidad: 50 ml</p> <p>Tolerancia: <math>\pm 0,06</math></p> <p>Tapón: 12/21</p> <p>Haga clic aquí para escribir texto.</p>
<p><b>MEDIDAS</b> Haga clic aquí para escribir texto y debajo inserte un esquema con las medidas</p> 	<p><b>PRESENTACIÓN/UNIDAD MÍNIMA DE VENTA</b> Cantidad en caja (Ejemplo: bolsa 20u , caja 4u ....)</p> <p>1 unidad</p>
	<p><b>PRECIO (€/u.m.v)</b> 2,000€ / 1 unidad</p>

**Nº artículo/Nombre:** 186 / Matraz aforado clase A 100 ml tapón polietileno (ISO 1042/DIN12664)

**Marca:** Labbox

**Referencia:** VFK3-100

**Proveedor:** Equilabo

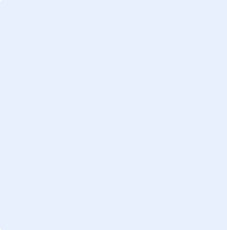
	<p><b>DESCRIPCIÓN</b> (Debe incluir las siguientes características técnicas: MATERIAL, CAPACIDAD, RESISTENCIA, COLOR, ESPESOR, Tª MÁX-MIN, ESTERIL- NO ESTERIL, TIPO ENVASADO...)</p> <p>Material: vidrio borosilicato LBG 3.3</p> <p>Diseñado según norma ISO 1042, DIN12664</p> <p>Calibrado para contener (TC, in)</p> <p>Capacidad: 100 ml</p> <p>Tolerancia: ± 0,10</p> <p>Tapón: 14/23</p> <p>Haga clic aquí para escribir texto.</p>
<p><b>MEDIDAS</b> Haga clic aquí para escribir texto y debajo inserte un esquema con las medidas</p> 	<p><b>PRESENTACIÓN/UNIDAD MÍNIMA DE VENTA</b> Cantidad en caja (Ejemplo: bolsa 20u , caja 4u ....)</p> <p>1 unidad</p>
	<p><b>PRECIO (€/u.m.v)</b> 2,250€ / 1 unidad</p>

**Nº artículo/Nombre:** 187 / Matraz aforado clase A 250 ml tapón polietileno (ISO 1042/DIN12664)

**Marca:** Labbox

**Referencia:** VFK3-250

**Proveedor:** Equilabo

	<p><b>DESCRIPCIÓN</b> (Debe incluir las siguientes características técnicas: MATERIAL, CAPACIDAD, RESISTENCIA, COLOR, ESPESOR, Tª MÁX-MIN, ESTERIL- NO ESTERIL, TIPO ENVASADO...)</p> <p>Material: vidrio borosilicato LBG 3.3</p> <p>Diseñado según norma ISO 1042, DIN12664</p> <p>Calibrado para contener (TC, in)</p> <p>Capacidad: 250 ml</p> <p>Tolerancia: ± 0,15</p> <p>Tapón: 14/23</p> <p>Haga clic aquí para escribir texto.</p>
<p><b>MEDIDAS</b> Haga clic aquí para escribir texto y debajo inserte un esquema con las medidas</p> 	<p><b>PRESENTACIÓN/UNIDAD MÍNIMA DE VENTA</b> Cantidad en caja (Ejemplo: bolsa 20u , caja 4u ....)</p> <p>1 unidad</p>
	<p><b>PRECIO (€/u.m.v)</b> 2,990€ / 1 unidad</p>

**Nº artículo/Nombre:** 188 / Matraz aforado clase A 500 ml tapón polietileno (ISO 1042/DIN12664)

**Marca:** Labbox

**Referencia:** VFK3-500

**Proveedor:** Equilabo

	<p><b>DESCRIPCIÓN</b> (Debe incluir las siguientes características técnicas: MATERIAL, CAPACIDAD, RESISTENCIA, COLOR, ESPESOR, Tª MÁX-MIN, ESTERIL- NO ESTERIL, TIPO ENVASADO...)</p> <p>Material: vidrio borosilicato LBG 3.3</p> <p>Diseñado según norma ISO 1042, DIN12664</p> <p>Calibrado para contener (TC, in)</p> <p>Capacidad: 500 ml</p> <p>Tolerancia: <math>\pm 0,25</math></p> <p>Tapón: 19/26</p> <p>Haga clic aquí para escribir texto.</p>
<p><b>MEDIDAS</b> Haga clic aquí para escribir texto y debajo inserte un esquema con las medidas</p> 	<p><b>PRESENTACIÓN/UNIDAD MÍNIMA DE VENTA</b> Cantidad en caja (Ejemplo: bolsa 20u , caja 4u ....)</p> <p>1 unidad</p>
	<p><b>PRECIO (€/u.m.v)</b> 4,390€ / 1 unidad</p>

**Nº artículo/Nombre:** 189 / Matraz aforado clase A 1000 ml tapón polietileno (ISO 1042/DIN12664)

**Marca:** Labbox

**Referencia:** VFK3-1K0

**Proveedor:** Equilabo

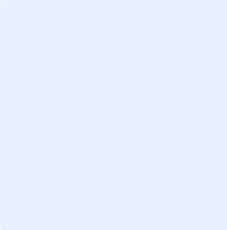
	<p><b>DESCRIPCIÓN</b> (Debe incluir las siguientes características técnicas: MATERIAL, CAPACIDAD, RESISTENCIA, COLOR, ESPESOR, Tª MÁX-MIN, ESTERIL- NO ESTERIL, TIPO ENVASADO...)</p> <p>Material: vidrio borosilicato LBG 3.3</p> <p>Diseñado según norma ISO 1042, DIN12664</p> <p>Calibrado para contener (TC, in)</p> <p>Capacidad: 1000 ml</p> <p>Tolerancia: ± 0,40</p> <p>Tapón: 24/29</p> <p>Haga clic aquí para escribir texto.</p>
<p><b>MEDIDAS</b> Haga clic aquí para escribir texto y debajo inserte un esquema con las medidas</p> 	<p><b>PRESENTACIÓN/UNIDAD MÍNIMA DE VENTA</b> Cantidad en caja (Ejemplo: bolsa 20u , caja 4u ....)</p> <p>1 unidad</p>
	<p><b>PRECIO (€/u.m.v)</b> 6,480€ / 1 unidad</p>

**Nº artículo/Nombre:** 190 / Matraz Erlenmeyer c/rosca 100 ml

**Marca:** Labbox

**Referencia:** EFS3-101

**Proveedor:** Equilabo



## DESCRIPCIÓN

(Debe incluir las siguientes características técnicas: MATERIAL, CAPACIDAD, RESISTENCIA, COLOR, ESPESOR, Tª MÁX-MIN, ESTERIL- NO ESTERIL, TIPO ENVASADO...)

Material: vidrio borosilicato LBG 3.3  
calidad superior

Con tapón de rosca (GL 25) y junta de PTFE

Conforme a DIN 12380, ISO 1773

Capacidad: 100 ml

Haga clic aquí para escribir texto.

Haga clic aquí para escribir texto.

Haga clic aquí para escribir texto.

## MEDIDAS

Øbase: 64 mm, altura: 114 mm

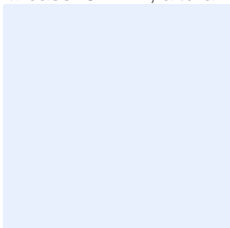

## PRESENTACIÓN/UNIDAD MÍNIMA DE VENTA

Cantidad en caja (Ejemplo: bolsa 20u , caja 4u ....)

1 unidad

## PRECIO (€/u.m.v)

4,200€ / 1 unidad



**Nº artículo/Nombre:** 191 / Matraz Erlenmeyer c/rosca 250 ml

**Marca:** Labbox

**Referencia:** EFS3-251

**Proveedor:** Equilabo



## DESCRIPCIÓN

(Debe incluir las siguientes características técnicas: MATERIAL, CAPACIDAD, RESISTENCIA, COLOR, ESPESOR, Tª MÁX-MIN, ESTERIL- NO ESTERIL, TIPO ENVASADO...)

Material: vidrio borosilicato LBG 3.3  
calidad superior

Con tapón de rosca (GL 32) y junta de PTFE

Conforme a DIN 12380, ISO 1773

Capacidad: 250 ml

Haga clic aquí para escribir texto.

Haga clic aquí para escribir texto.

Haga clic aquí para escribir texto.

## MEDIDAS

Øbase: 85 mm, altura: 143 mm

## PRESENTACIÓN/UNIDAD MÍNIMA DE VENTA

Cantidad en caja (Ejemplo: bolsa 20u , caja 4u ....)

1 unidad

## PRECIO (€/u.m.v)

5,770€ / 1 unidad

**Nº artículo/Nombre:** 192 / Matraz Erlenmeyer c/rosca 500 ml

**Marca:** Labbox

**Referencia:** EFS3-501

**Proveedor:** Equilabo

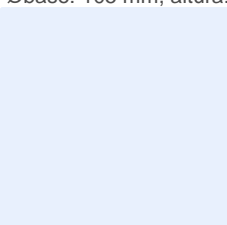
	<p><b>DESCRIPCIÓN</b> (Debe incluir las siguientes características técnicas: MATERIAL, CAPACIDAD, RESISTENCIA, COLOR, ESPESOR, Tª MÁX-MIN, ESTERIL- NO ESTERIL, TIPO ENVASADO...)</p> <p>Material: vidrio borosilicato LBG 3.3 calidad superior</p> <p>Con tapón de rosca (GL 32) y junta de PTFE</p> <p>Conforme a DIN 12380, ISO 1773</p> <p>Capacidad: 500 ml</p> <p>Haga clic aquí para escribir texto.</p> <p>Haga clic aquí para escribir texto.</p> <p>Haga clic aquí para escribir texto.</p>
<p><b>MEDIDAS</b> Øbase: 105 mm, altura: 183 mm</p> 	<p><b>PRESENTACIÓN/UNIDAD MÍNIMA DE VENTA</b> Cantidad en caja (Ejemplo: bolsa 20u , caja 4u ....)</p> <p>1 unidad</p>
	<p><b>PRECIO (€/u.m.v)</b> 7,160€ / 1 unidad</p>

**Nº artículo/Nombre:** 193 / Matraz Erlenmeyer c/rosca 1000 ml

**Marca:** Labbox

**Referencia:** EFS3-1K1

**Proveedor:** Equilabo

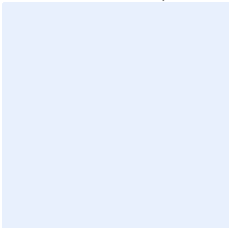
	<p><b>DESCRIPCIÓN</b> (Debe incluir las siguientes características técnicas: MATERIAL, CAPACIDAD, RESISTENCIA, COLOR, ESPESOR, Tª MÁX-MIN, ESTERIL- NO ESTERIL, TIPO ENVASADO...)</p> <p>Material: vidrio borosilicato LBG 3.3 calidad superior</p> <p>Con tapón de rosca (GL 32) y junta de PTFE</p> <p>Conforme a DIN 12380, ISO 1773</p> <p>Capacidad: 1000 ml</p> <p>Haga clic aquí para escribir texto.</p> <p>Haga clic aquí para escribir texto.</p> <p>Haga clic aquí para escribir texto.</p>
<p><b>MEDIDAS</b> Øbase: 131 mm, altura: 230 mm</p> 	<p><b>PRESENTACIÓN/UNIDAD MÍNIMA DE VENTA</b> Cantidad en caja (Ejemplo: bolsa 20u , caja 4u ....)</p> <p>1 unidad</p>
	<p><b>PRECIO (€/u.m.v)</b> 12,250€ / 1 unidad</p>

**Nº artículo/Nombre:** 194 / Matraz Erlenmeyer 50 ml B/N (DIN 12380)

**Marca:** Labbox

**Referencia:** EFN3-050

**Proveedor:** Equilabo

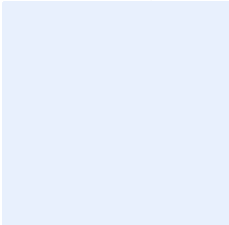
	<p><b>DESCRIPCIÓN</b> (Debe incluir las siguientes características técnicas: MATERIAL, CAPACIDAD, RESISTENCIA, COLOR, ESPESOR, Tª MÁX-MIN, ESTERIL- NO ESTERIL, TIPO ENVASADO...)</p> <p>Material: vidrio borosilicato LBG 3.3</p> <p>Con reborde y graduación</p> <p>Conforme a DIN 12380, ISO 1773</p> <p>Capacidad 50 ml</p> <p>Haga clic aquí para escribir texto.</p> <p>Haga clic aquí para escribir texto.</p> <p>Haga clic aquí para escribir texto.</p>
<p><b>MEDIDAS</b> Øbase: 51 mm, altura: 85 mm, Øint. Boca: 18 mm</p> 	<p><b>PRESENTACIÓN/UNIDAD MÍNIMA DE VENTA</b> Cantidad en caja (Ejemplo: bolsa 20u , caja 4u ....)</p> <p>1 unidad</p>
	<p><b>PRECIO (€/u.m.v)</b> 0,700€ / 1 unidad</p>

**Nº artículo/Nombre:** 195 / Matraz Erlenmeyer 100 ml B/N (DIN 12380)

**Marca:** Labbox

**Referencia:** EFN3-100

**Proveedor:** Equilabo

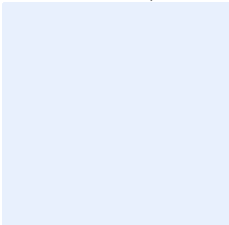
	<p><b>DESCRIPCIÓN</b> (Debe incluir las siguientes características técnicas: MATERIAL, CAPACIDAD, RESISTENCIA, COLOR, ESPESOR, Tª MÁX-MIN, ESTERIL- NO ESTERIL, TIPO ENVASADO...)</p> <p>Material: vidrio borosilicato LBG 3.3</p> <p>Con reborde y graduación</p> <p>Conforme a DIN 12380, ISO 1773</p> <p>Capacidad 100 ml</p> <p>Haga clic aquí para escribir texto.</p> <p>Haga clic aquí para escribir texto.</p> <p>Haga clic aquí para escribir texto.</p>
<p><b>MEDIDAS</b> Øbase: 64 mm, altura: 105 mm, Øint. Boca: 26 mm</p> 	<p><b>PRESENTACIÓN/UNIDAD MÍNIMA DE VENTA</b> Cantidad en caja (Ejemplo: bolsa 20u , caja 4u ....)</p> <p>1 unidad</p>
	<p><b>PRECIO (€/u.m.v)</b> 0,870€ / 1 unidad</p>

**Nº artículo/Nombre:** 196 / Matraz Erlenmeyer 250 ml B/N (DIN 12380)

**Marca:** Labbox

**Referencia:** EFN3-250

**Proveedor:** Equilabo

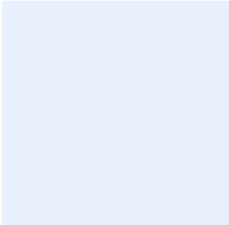
	<p><b>DESCRIPCIÓN</b> (Debe incluir las siguientes características técnicas: MATERIAL, CAPACIDAD, RESISTENCIA, COLOR, ESPESOR, Tª MÁX-MIN, ESTERIL- NO ESTERIL, TIPO ENVASADO...)</p> <p>Material: vidrio borosilicato LBG 3.3</p> <p>Con reborde y graduación</p> <p>Conforme a DIN 12380, ISO 1773</p> <p>Capacidad 250 ml</p> <p>Haga clic aquí para escribir texto.</p> <p>Haga clic aquí para escribir texto.</p> <p>Haga clic aquí para escribir texto.</p>
<p><b>MEDIDAS</b> Øbase: 85 mm, altura: 140 mm, Øint. Boca: 30 mm</p> 	<p><b>PRESENTACIÓN/UNIDAD MÍNIMA DE VENTA</b> Cantidad en caja (Ejemplo: bolsa 20u , caja 4u ....)</p> <p>1 unidad</p>
	<p><b>PRECIO (€/u.m.v)</b> 1,210€ / 1 unidad</p>

**Nº artículo/Nombre:** 197 / Matraz Erlenmeyer 1000 ml B/N (DIN 12380)

**Marca:** Labbox

**Referencia:** EFN3-1K0

**Proveedor:** Equilabo

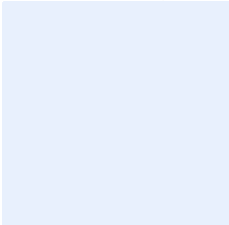
	<p><b>DESCRIPCIÓN</b> (Debe incluir las siguientes características técnicas: MATERIAL, CAPACIDAD, RESISTENCIA, COLOR, ESPESOR, Tª MÁX-MIN, ESTERIL- NO ESTERIL, TIPO ENVASADO...)</p> <p>Material: vidrio borosilicato LBG 3.3</p> <p>Con reborde y graduación</p> <p>Conforme a DIN 12380, ISO 1773</p> <p>Capacidad 1000 ml</p> <p>Haga clic aquí para escribir texto.</p> <p>Haga clic aquí para escribir texto.</p> <p>Haga clic aquí para escribir texto.</p>
<p><b>MEDIDAS</b> Øbase: 131 mm, altura: 220 mm, Øint. Boca: 38 mm</p> 	<p><b>PRESENTACIÓN/UNIDAD MÍNIMA DE VENTA</b> Cantidad en caja (Ejemplo: bolsa 20u , caja 4u ....)</p> <p>1 unidad</p>
	<p><b>PRECIO (€/u.m.v)</b> 3,090€ / 1 unidad</p>

**Nº artículo/Nombre:** 198 / Matraz Erlenmeyer 250 ml B/A (DIN 12380)

**Marca:** Labbox

**Referencia:** EFW3-250

**Proveedor:** Equilabo

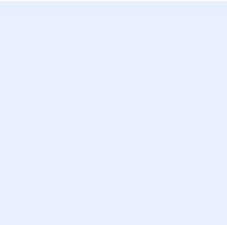
	<p><b>DESCRIPCIÓN</b> (Debe incluir las siguientes características técnicas: MATERIAL, CAPACIDAD, RESISTENCIA, COLOR, ESPESOR, Tª MÁX-MIN, ESTERIL- NO ESTERIL, TIPO ENVASADO...)</p> <p>Material: vidrio borosilicato LBG 3.3</p> <p>Con reborde y graduación</p> <p>Conforme a DIN 12380</p> <p>Capacidad 250 ml</p> <p>Haga clic aquí para escribir texto.</p> <p>Haga clic aquí para escribir texto.</p> <p>Haga clic aquí para escribir texto.</p>
<p><b>MEDIDAS</b> Øbase: 85 mm, altura: 140 mm, Øint. Boca: 46 mm</p> 	<p><b>PRESENTACIÓN/UNIDAD MÍNIMA DE VENTA</b> Cantidad en caja (Ejemplo: bolsa 20u , caja 4u ....)</p> <p>1 unidad</p>
	<p><b>PRECIO (€/u.m.v)</b> 1,510€ / 1 unidad</p>



**Nº artículo/Nombre:** 199 / Matraz Erlenmeyer 500 ml B/A (DIN 12380)

**Marca:** Labbox

**Referencia:** EFW3-500

**Proveedor:** Equilabo

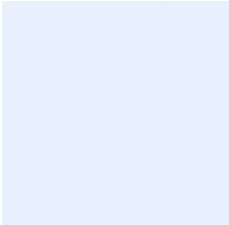
	<p><b>DESCRIPCIÓN</b> (Debe incluir las siguientes características técnicas: MATERIAL, CAPACIDAD, RESISTENCIA, COLOR, ESPESOR, Tª MÁX-MIN, ESTERIL- NO ESTERIL, TIPO ENVASADO...)</p> <p>Material: vidrio borosilicato LBG 3.3</p> <p>Con reborde y graduación</p> <p>Conforme a DIN 12380</p> <p>Capacidad 500 ml</p> <p>Haga clic aquí para escribir texto.</p> <p>Haga clic aquí para escribir texto.</p> <p>Haga clic aquí para escribir texto.</p>
<p><b>MEDIDAS</b> Øbase: 105 mm, altura: 175 mm, Øint. Boca: 46 mm</p> 	<p><b>PRESENTACIÓN/UNIDAD MÍNIMA DE VENTA</b> Cantidad en caja (Ejemplo: bolsa 20u , caja 4u ....)</p> <p>1 unidad</p>
	<p><b>PRECIO (€/u.m.v)</b> 2,170€ / 1 unidad</p>

**Nº artículo/Nombre:** 200 / Matraz Erlenmeyer 1000 ml B/A (DIN 12380)

**Marca:** Labbox

**Referencia:** EFW3-1K0

**Proveedor:** Equilabo



## DESCRIPCIÓN

(Debe incluir las siguientes características técnicas: MATERIAL, CAPACIDAD, RESISTENCIA, COLOR, ESPESOR, Tª MÁX-MIN, ESTERIL- NO ESTERIL, TIPO ENVASADO...)

Material: vidrio borosilicato LBG 3.3

Con reborde y graduación

Conforme a DIN 12380

Capacidad 1000 ml

Haga clic aquí para escribir texto.

Haga clic aquí para escribir texto.

Haga clic aquí para escribir texto.

## MEDIDAS

Øbase: 131 mm, altura: 220 mm, Øint. Boca: 46 mm

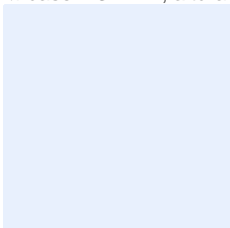

## PRESENTACIÓN/UNIDAD MÍNIMA DE VENTA

Cantidad en caja (Ejemplo: bolsa 20u , caja 4u ....)

1 unidad

## PRECIO (€/u.m.v)

3,770€ / 1 unidad

**Nº artículo/Nombre:** 201 / Matraz esférico 10 ml

**Marca:** Labbox

**Referencia:** BFL3-010

**Proveedor:** Equilabo

	<p><b>DESCRIPCIÓN</b> (Debe incluir las siguientes características técnicas: MATERIAL, CAPACIDAD, RESISTENCIA, COLOR, ESPESOR, Tª MÁX-MIN, ESTERIL- NO ESTERIL, TIPO ENVASADO...)</p> <p>Material: vidrio borosilicato LGB 3.3</p> <p>Esmerilado</p> <p>Capacidad: 10 ml</p> <p>Boca 14/23</p> <p>Haga clic aquí para escribir texto.</p> <p>Haga clic aquí para escribir texto.</p> <p>Haga clic aquí para escribir texto.</p>
<p><b>MEDIDAS</b> Ø: 33 mm, altura: 68 mm</p> 	<p><b>PRESENTACIÓN/UNIDAD MÍNIMA DE VENTA</b> Cantidad en caja (Ejemplo: bolsa 20u , caja 4u ....)</p> <p>1 unidad</p>
	<p><b>PRECIO (€/u.m.v)</b> 2,210€ / 1 unidad</p>

**Nº artículo/Nombre:** 202 / Matraz esférico 25 ml

**Marca:** Labbox

**Referencia:** BFL3-025

**Proveedor:** Equilabo

	<p><b>DESCRIPCIÓN</b> (Debe incluir las siguientes características técnicas: MATERIAL, CAPACIDAD, RESISTENCIA, COLOR, ESPESOR, Tª MÁX-MIN, ESTERIL- NO ESTERIL, TIPO ENVASADO...)</p> <p>Material: vidrio borosilicato LGB 3.3</p> <p>Esmerilado</p> <p>Capacidad: 25 ml</p> <p>Boca 14/23</p> <p>Haga clic aquí para escribir texto.</p> <p>Haga clic aquí para escribir texto.</p> <p>Haga clic aquí para escribir texto.</p>
<p><b>MEDIDAS</b> Ø: 41 mm, altura: 75 mm</p> 	<p><b>PRESENTACIÓN/UNIDAD MÍNIMA DE VENTA</b> Cantidad en caja (Ejemplo: bolsa 20u , caja 4u ....)</p> <p>1 unidad</p>
	<p><b>PRECIO (€/u.m.v)</b> 2,300€ / 1 unidad</p>

**Nº artículo/Nombre:** 203 / Matraz esférico 50 ml

**Marca:** Labbox

**Referencia:** BFL3-050

**Proveedor:** Equilabo

	<p><b>DESCRIPCIÓN</b> (Debe incluir las siguientes características técnicas: MATERIAL, CAPACIDAD, RESISTENCIA, COLOR, ESPESOR, Tª MÁX-MIN, ESTERIL- NO ESTERIL, TIPO ENVASADO...)</p> <p>Material: vidrio borosilicato LGB 3.3</p> <p>Esmerilado</p> <p>Capacidad: 50 ml</p> <p>Boca 14/23</p> <p>Haga clic aquí para escribir texto.</p> <p>Haga clic aquí para escribir texto.</p> <p>Haga clic aquí para escribir texto.</p>
<p><b>MEDIDAS</b> Ø: 53 mm, altura: 88 mm</p> 	<p><b>PRESENTACIÓN/UNIDAD MÍNIMA DE VENTA</b> Cantidad en caja (Ejemplo: bolsa 20u , caja 4u ....)</p> <p>1 unidad</p>
	<p><b>PRECIO (€/u.m.v)</b> 2,520€ / 1 unidad</p>

**Nº artículo/Nombre:** 204 / Matraz esférico 100 ml

**Marca:** Labbox

**Referencia:** BFL3-100

**Proveedor:** Equilabo

	<p><b>DESCRIPCIÓN</b> (Debe incluir las siguientes características técnicas: MATERIAL, CAPACIDAD, RESISTENCIA, COLOR, ESPESOR, Tª MÁX-MIN, ESTERIL- NO ESTERIL, TIPO ENVASADO...)</p> <p>Material: vidrio borosilicato LGB 3.3</p> <p>Esmerilado</p> <p>Capacidad: 100 ml</p> <p>Boca 14/23</p> <p>Haga clic aquí para escribir texto.</p> <p>Haga clic aquí para escribir texto.</p> <p>Haga clic aquí para escribir texto.</p>
<p><b>MEDIDAS</b> Ø: 65 mm, altura: 100 mm</p> 	<p><b>PRESENTACIÓN/UNIDAD MÍNIMA DE VENTA</b> Cantidad en caja (Ejemplo: bolsa 20u , caja 4u ....)</p> <p>1 unidad</p>
	<p><b>PRECIO (€/u.m.v)</b> 2,640€ / 1 unidad</p>

**Nº artículo/Nombre:** 205 / Matraz esférico 250 ml

**Marca:** Labbox

**Referencia:** BFL3-250

**Proveedor:** Equilabo

	<p><b>DESCRIPCIÓN</b> (Debe incluir las siguientes características técnicas: MATERIAL, CAPACIDAD, RESISTENCIA, COLOR, ESPESOR, Tª MÁX-MIN, ESTERIL- NO ESTERIL, TIPO ENVASADO...)</p> <p>Material: vidrio borosilicato LGB 3.3</p> <p>Esmerilado</p> <p>Capacidad: 250 ml</p> <p>Boca 29/32</p> <p>Haga clic aquí para escribir texto.</p> <p>Haga clic aquí para escribir texto.</p> <p>Haga clic aquí para escribir texto.</p>
<p><b>MEDIDAS</b> Ø: 88 mm, altura: 145 mm</p> 	<p><b>PRESENTACIÓN/UNIDAD MÍNIMA DE VENTA</b> Cantidad en caja (Ejemplo: bolsa 20u , caja 4u ....)</p> <p>1 unidad</p>
	<p><b>PRECIO (€/u.m.v)</b> 4,130€ / 1 unidad</p>

**Nº artículo/Nombre:** 206 / Matraz esférico 1000 ml

**Marca:** Labbox

**Referencia:** BFL3-1K0

**Proveedor:** Equilabo

	<p><b>DESCRIPCIÓN</b> (Debe incluir las siguientes características técnicas: MATERIAL, CAPACIDAD, RESISTENCIA, COLOR, ESPESOR, Tª MÁX-MIN, ESTERIL- NO ESTERIL, TIPO ENVASADO...)</p> <p>Material: vidrio borosilicato LGB 3.3</p> <p>Esmerilado</p> <p>Capacidad: 1000 ml</p> <p>Boca 29/32</p> <p>Haga clic aquí para escribir texto.</p> <p>Haga clic aquí para escribir texto.</p> <p>Haga clic aquí para escribir texto.</p>
<p><b>MEDIDAS</b> Ø: 140 mm, altura: 199 mm</p> 	<p><b>PRESENTACIÓN/UNIDAD MÍNIMA DE VENTA</b> Cantidad en caja (Ejemplo: bolsa 20u , caja 4u ....)</p> <p>1 unidad</p>
	<p><b>PRECIO (€/u.m.v)</b> 6,410€ / 1 unidad</p>



**Nº artículo/Nombre:** 207 / Matraz con oliva de plástico de 100 ml

**Marca:** Duran

**Referencia:** 212042452

**Proveedor:** Equilabo



### DESCRIPCIÓN

(Debe incluir las siguientes características técnicas: MATERIAL, CAPACIDAD, RESISTENCIA, COLOR, ESPESOR, Tª MÁX-MIN, ESTERIL- NO ESTERIL, TIPO ENVASADO...)

Material: vidrio

Oliva de plástico (Ø: 9 mm)

Resistente al vacío

Capacidad: 100 ml

Haga clic aquí para escribir texto.

Haga clic aquí para escribir texto.

Haga clic aquí para escribir texto.

### MEDIDAS

Diámetro: 64 mm, Diámetro boca: 24 mm, alto: 105 mm

### PRESENTACIÓN/UNIDAD MÍNIMA DE VENTA

Cantidad en caja (Ejemplo: bolsa 20u , caja 4u ....)

1 unidad

### PRECIO (€/u.m.v)

15,000€ / 1 unidad

**Nº artículo/Nombre:** 208 / Matraz con oliva de plástico de 250 ml

**Marca:** Duran

**Referencia:** 212043654

**Proveedor:** Equilabo



### DESCRIPCIÓN

(Debe incluir las siguientes características técnicas: MATERIAL, CAPACIDAD, RESISTENCIA, COLOR, ESPESOR, Tª MÁX-MIN, ESTERIL- NO ESTERIL, TIPO ENVASADO...)

Material: vidrio

Oliva de plástico (Ø: 9 mm)

Resistente al vacío

Capacidad: 250 ml

Haga clic aquí para escribir texto.

Haga clic aquí para escribir texto.

Haga clic aquí para escribir texto.

### MEDIDAS

Diámetro: 85 mm, Diámetro boca: 34 mm, alto: 155 mm

### PRESENTACIÓN/UNIDAD MÍNIMA DE VENTA

Cantidad en caja (Ejemplo: bolsa 20u , caja 4u ....)

1 unidad

### PRECIO (€/u.m.v)

19,490€ / 1 unidad

**Nº artículo/Nombre:** 209 / Matraz con oliva de plástico de 500 ml

**Marca:** Duran

**Referencia:** 212044453

**Proveedor:** Equilabo



### DESCRIPCIÓN

(Debe incluir las siguientes características técnicas: MATERIAL, CAPACIDAD, RESISTENCIA, COLOR, ESPESOR, Tª MÁX-MIN, ESTERIL- NO ESTERIL, TIPO ENVASADO...)

Material: vidrio

Oliva de plástico (Ø: 9 mm)

Resistente al vacío

Capacidad: 500 ml

Haga clic aquí para escribir texto.

Haga clic aquí para escribir texto.

Haga clic aquí para escribir texto.

### MEDIDAS

Diámetro: 105 mm, Diámetro boca: 34 mm, alto: 185 mm

### PRESENTACIÓN/UNIDAD MÍNIMA DE VENTA

Cantidad en caja (Ejemplo: bolsa 20u , caja 4u ....)

1 unidad

### PRECIO (€/u.m.v)

24,340€ / 1 unidad

**Nº artículo/Nombre:** 210 / Matraz esférico 2 bocas 100 ml

**Marca:** Lenz

**Referencia:** 3214137

**Proveedor:** Equilabo



## DESCRIPCIÓN

(Debe incluir las siguientes características técnicas: MATERIAL, CAPACIDAD, RESISTENCIA, COLOR, ESPESOR, Tª MÁX-MIN, ESTERIL- NO ESTERIL, TIPO ENVASADO...)

Material: vidrio Duran

Capacidad: 100 ml

Cuello central: 29 / 32

Cuello lateral: 14 / 23

Haga clic aquí para escribir texto.

Haga clic aquí para escribir texto.

Haga clic aquí para escribir texto.

## MEDIDAS

Diámetro: 64 mm

## PRESENTACIÓN/UNIDAD MÍNIMA DE VENTA

Cantidad en caja (Ejemplo: bolsa 20u , caja 4u ....)

1 unidad

## PRECIO (€/u.m.v)

14,880€ / 1 unidad

**Nº artículo/Nombre:** 211 / Matraz esférico 2 bocas 250 ml

**Marca:** Lenz

**Referencia:** 3214149

**Proveedor:** Equilabo



## DESCRIPCIÓN

(Debe incluir las siguientes características técnicas: MATERIAL, CAPACIDAD, RESISTENCIA, COLOR, ESPESOR, Tª MÁX-MIN, ESTERIL- NO ESTERIL, TIPO ENVASADO...)

Material: vidrio Duran

Capacidad: 250 ml

Cuello central: 29 / 32

Cuello lateral: 14 / 23

Haga clic aquí para escribir texto.

Haga clic aquí para escribir texto.

Haga clic aquí para escribir texto.

## MEDIDAS

Diámetro: 85 mm

## PRESENTACIÓN/UNIDAD MÍNIMA DE VENTA

Cantidad en caja (Ejemplo: bolsa 20u , caja 4u ....)

1 unidad

## PRECIO (€/u.m.v)

20,210€ / 1 unidad

**Nº artículo/Nombre:** 212 / Matraz esférico 2 bocas 500 ml

**Marca:** Lenz

**Referencia:** 3214158

**Proveedor:** Equilabo



## DESCRIPCIÓN

(Debe incluir las siguientes características técnicas: MATERIAL, CAPACIDAD, RESISTENCIA, COLOR, ESPESOR, Tª MÁX-MIN, ESTERIL- NO ESTERIL, TIPO ENVASADO...)

Material: vidrio Duran

Capacidad: 500 ml

Cuello central: 29 / 32

Cuello lateral: 14 / 23

Haga clic aquí para escribir texto.

Haga clic aquí para escribir texto.

Haga clic aquí para escribir texto.

## MEDIDAS

Diámetro: 105 mm

## PRESENTACIÓN/UNIDAD MÍNIMA DE VENTA

Cantidad en caja (Ejemplo: bolsa 20u , caja 4u ....)

1 unidad

## PRECIO (€/u.m.v)

23,740€ / 1 unidad

**Nº artículo/Nombre:** 213 / Matraz esférico 3 bocas 50 ml

**Marca:** Lenz

**Referencia:** 3311128

**Proveedor:** Equilabo



## DESCRIPCIÓN

(Debe incluir las siguientes características técnicas: MATERIAL, CAPACIDAD, RESISTENCIA, COLOR, ESPESOR, Tª MÁX-MIN, ESTERIL- NO ESTERIL, TIPO ENVASADO...)

Material: vidrio Duran

Capacidad: 50 ml

Cuello central: 14 / 23

Cuellos laterales: 14 / 23

Haga clic aquí para escribir texto.

Haga clic aquí para escribir texto.

Haga clic aquí para escribir texto.

## MEDIDAS

Diámetro: 51 mm

## PRESENTACIÓN/UNIDAD MÍNIMA DE VENTA

Cantidad en caja (Ejemplo: bolsa 20u , caja 4u ....)

1 unidad

## PRECIO (€/u.m.v)

35,074€ / 1 unidad

**Nº artículo/Nombre:** 214 / Matraz esférico 3 bocas 250 ml

**Marca:** Labbox

**Referencia:** BFO3-250

**Proveedor:** Equilabo

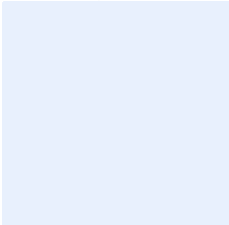
	<p><b>DESCRIPCIÓN</b> (Debe incluir las siguientes características técnicas: MATERIAL, CAPACIDAD, RESISTENCIA, COLOR, ESPESOR, Tª MÁX-MIN, ESTERIL- NO ESTERIL, TIPO ENVASADO...)</p> <p>Material: vidrio borosilicato LBG 3.3</p> <p>Esmerilado</p> <p>Capacidad: 250 ml</p> <p>Boca central: 29/32, bocas laterales: 14/23</p> <p>Haga clic aquí para escribir texto.</p> <p>Haga clic aquí para escribir texto.</p> <p>Haga clic aquí para escribir texto.</p>
<p><b>MEDIDAS</b> Ø: 88mm, altura total: 145mm</p> 	<p><b>PRESENTACIÓN/UNIDAD MÍNIMA DE VENTA</b> Cantidad en caja (Ejemplo: bolsa 20u , caja 4u ....)</p> <p>1 unidad</p>
	<p><b>PRECIO (€/u.m.v)</b> 10,100€ / 1 unidad</p>



**Nº artículo/Nombre:** 215 / Pipeta pasteur de vidrio 150 mm

**Marca:** Deltalab

**Referencia:** 701

**Proveedor:** Equilabo



## DESCRIPCIÓN

(Debe incluir las siguientes características técnicas: MATERIAL, CAPACIDAD, RESISTENCIA, COLOR, ESPESOR, Tª MÁX-MIN, ESTERIL- NO ESTERIL, TIPO ENVASADO...)

Material: vidrio

Haga clic aquí para escribir texto.

Haga clic aquí para escribir texto.

Haga clic aquí para escribir texto.

Haga clic aquí para escribir texto.

Haga clic aquí para escribir texto.

Haga clic aquí para escribir texto.

## MEDIDAS

Ø de la boca:  $6,95 \pm 0,15$  mm, Ø punta:  $1,2 \pm 0,15$  mm, espesor:  $0,53 \pm 0,03$  mm, longitud total: 150 mm, longitud caña: 59 mm

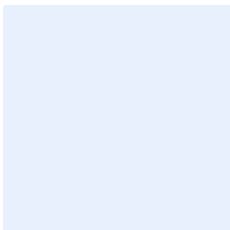

## PRESENTACIÓN/UNIDAD MÍNIMA DE VENTA

Cantidad en caja (Ejemplo: bolsa 20u , caja 4u ....)

Caja 250 unidades

## PRECIO (€/u.m.v)

6,750€ / Caja 250 unidades

0,027€ / 1 unidad

**Nº artículo/Nombre:** 216 / Pipeta pasteur de vidrio 230 mm

**Marca:** Deltalab

**Referencia:** 702

**Proveedor:** Equilabo



## DESCRIPCIÓN

(Debe incluir las siguientes características técnicas: MATERIAL, CAPACIDAD, RESISTENCIA, COLOR, ESPESOR, Tª MÁX-MIN, ESTERIL- NO ESTERIL, TIPO ENVASADO...)

Material: vidrio

Haga clic aquí para escribir texto.

Haga clic aquí para escribir texto.

Haga clic aquí para escribir texto.

Haga clic aquí para escribir texto.

Haga clic aquí para escribir texto.

Haga clic aquí para escribir texto.

## MEDIDAS

Ø de la boca:  $6,95 \pm 0,15$  mm, Ø punta:  $1,2 \pm 0,15$  mm, espesor:  $0,53 \pm 0,03$  mm, longitud total: 230 mm, longitud caña: 130 mm

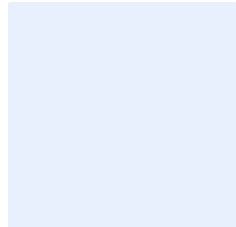

## PRESENTACIÓN/UNIDAD MÍNIMA DE VENTA

Cantidad en caja (Ejemplo: bolsa 20u , caja 4u ....)

Caja 250 unidades

## PRECIO (€/u.m.v)

6,750€ / Caja 250 unidades

0,027€ / 1 unidad

**Nº artículo/Nombre:** 217 / Pipeta volumétrica Aforada 5 ml Cl. A ISO-648

**Marca:** Labbox

**Referencia:** VPIA-005

**Proveedor:** Equilabo

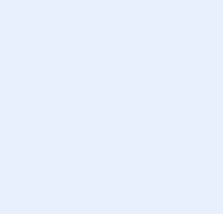
	<p><b>DESCRIPCIÓN</b> (Debe incluir las siguientes características técnicas: MATERIAL, CAPACIDAD, RESISTENCIA, COLOR, ESPESOR, Tª MÁX-MIN, ESTERIL- NO ESTERIL, TIPO ENVASADO...)</p> <p>Material: vidrio</p> <p>Tolerancia: <math>\pm 0,015</math></p> <p>Con banda de color (Blanco) según norma ISO 1769</p> <p>Capacidad: 5 ml</p> <p>Diseñada según ISO 648</p> <p>Calibrada "por vertido" (TD, Ex)</p> <p>Haga clic aquí para escribir texto.</p>
<p><b>MEDIDAS</b> Haga clic aquí para escribir texto y debajo inserte un esquema con las medidas</p> 	<p><b>PRESENTACIÓN/UNIDAD MÍNIMA DE VENTA</b> Cantidad en caja (Ejemplo: bolsa 20u , caja 4u ....)</p> <p>1 unidad</p>
	<p><b>PRECIO (€/u.m.v)</b> 1,290€ / 1 unidad</p>

**Nº artículo/Nombre:** 218 / Pipeta volumétrica Aforada 10 ml Cl. A ISO-648

**Marca:** Labbox

**Referencia:** VPIA-010

**Proveedor:** Equilabo

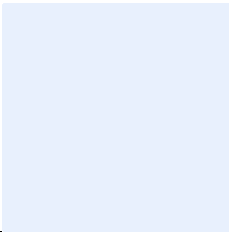
	<p><b>DESCRIPCIÓN</b> (Debe incluir las siguientes características técnicas: MATERIAL, CAPACIDAD, RESISTENCIA, COLOR, ESPESOR, Tª MÁX-MIN, ESTERIL- NO ESTERIL, TIPO ENVASADO...)</p> <p>Material: vidrio</p> <p>Tolerancia: <math>\pm 0,02</math></p> <p>Con banda de color (Rojo) según norma ISO 1769</p> <p>Capacidad: 10 ml</p> <p>Diseñada según ISO 648</p> <p>Calibrada "por vertido" (TD, Ex)</p> <p>Haga clic aquí para escribir texto.</p>
<p><b>MEDIDAS</b> Haga clic aquí para escribir texto y debajo inserte un esquema con las medidas</p> 	<p><b>PRESENTACIÓN/UNIDAD MÍNIMA DE VENTA</b> Cantidad en caja (Ejemplo: bolsa 20u , caja 4u ....)</p> <p>1 unidad</p>
	<p><b>PRECIO (€/u.m.v)</b> 1,470€ / 1 unidad</p>

**Nº artículo/Nombre:** 219 / Pipeta volumétrica Aforada 20 ml Cl. A ISO-648

**Marca:** Labbox

**Referencia:** VPIA-020

**Proveedor:** Equilabo

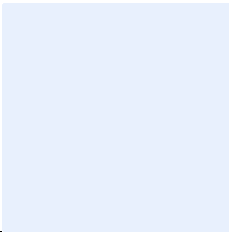
	<p><b>DESCRIPCIÓN</b> (Debe incluir las siguientes características técnicas: MATERIAL, CAPACIDAD, RESISTENCIA, COLOR, ESPESOR, Tª MÁX-MIN, ESTERIL- NO ESTERIL, TIPO ENVASADO...)</p> <p>Material: vidrio</p> <p>Tolerancia: <math>\pm 0,03</math></p> <p>Con banda de color (Amarillo) según norma ISO 1769</p> <p>Capacidad: 20 ml</p> <p>Diseñada según ISO 648</p> <p>Calibrada "por vertido" (TD, Ex)</p> <p>Haga clic aquí para escribir texto.</p>
<p><b>MEDIDAS</b> Haga clic aquí para escribir texto y debajo inserte un esquema con las medidas</p> 	<p><b>PRESENTACIÓN/UNIDAD MÍNIMA DE VENTA</b> Cantidad en caja (Ejemplo: bolsa 20u , caja 4u ....)</p> <p>1 unidad</p>
	<p><b>PRECIO (€/u.m.v)</b> 1,810€ / 1 unidad</p>

**Nº artículo/Nombre:** 220 / Pipeta volumétrica Aforada 25 ml Cl. A ISO-648

**Marca:** Labbox

**Referencia:** VPIA-025

**Proveedor:** Equilabo

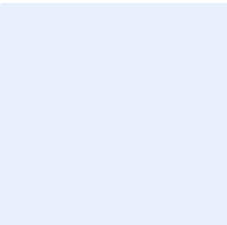
	<p><b>DESCRIPCIÓN</b> (Debe incluir las siguientes características técnicas: MATERIAL, CAPACIDAD, RESISTENCIA, COLOR, ESPESOR, Tª MÁX-MIN, ESTERIL- NO ESTERIL, TIPO ENVASADO...)</p> <p>Material: vidrio</p> <p>Tolerancia: <math>\pm 0,03</math></p> <p>Con banda de color (Azul) según norma ISO 1769</p> <p>Capacidad: 25 ml</p> <p>Diseñada según ISO 648</p> <p>Calibrada "por vertido" (TD, Ex)</p> <p>Haga clic aquí para escribir texto.</p>
<p><b>MEDIDAS</b> Haga clic aquí para escribir texto y debajo inserte un esquema con las medidas</p> 	<p><b>PRESENTACIÓN/UNIDAD MÍNIMA DE VENTA</b> Cantidad en caja (Ejemplo: bolsa 20u , caja 4u ....)</p> <p>1 unidad</p>
	<p><b>PRECIO (€/u.m.v)</b> 1,950€ / 1 unidad</p>

**Nº artículo/Nombre:** 221 / Pipeta graduada 0.1 ml Cl.A ISO-648

**Marca:** Labbox

**Referencia:** MPIA-0A1

**Proveedor:** Equilabo

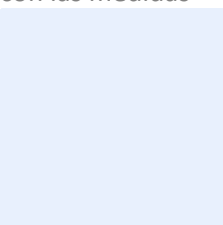
	<p><b>DESCRIPCIÓN</b> (Debe incluir las siguientes características técnicas: MATERIAL, CAPACIDAD, RESISTENCIA, COLOR, ESPESOR, Tª MÁX-MIN, ESTERIL- NO ESTERIL, TIPO ENVASADO...)</p> <p>Material: vidrio</p> <p>Con banda de color (2 verde) conforme a norma ISO 1769</p> <p>Capacidad: 0,1ml</p> <p>Tolerancia: <math>\pm 0,002</math> ml</p> <p>Graduación: 0,001 ml</p> <p>Diseñada según ISO 835</p> <p>Calibrada "por vertido" (TD, Ex)</p>
<p><b>MEDIDAS</b> Haga clic aquí para escribir texto y debajo inserte un esquema con las medidas</p> 	<p><b>PRESENTACIÓN/UNIDAD MÍNIMA DE VENTA</b> Cantidad en caja (Ejemplo: bolsa 20u , caja 4u ....)</p> <p>1 unidad</p>
	<p><b>PRECIO (€/u.m.v)</b> 1,170€ / 1 unidad</p>

**Nº artículo/Nombre:** 222 / Pipeta graduada 0.2 ml Cl.A ISO-648

**Marca:** Labbox

**Referencia:** MPIA-0A2

**Proveedor:** Equilabo

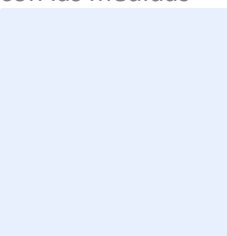
	<p><b>DESCRIPCIÓN</b> (Debe incluir las siguientes características técnicas: MATERIAL, CAPACIDAD, RESISTENCIA, COLOR, ESPESOR, Tª MÁX-MIN, ESTERIL- NO ESTERIL, TIPO ENVASADO...)</p> <p>Material: vidrio</p> <p>Con banda de color (2 blanco) conforme a norma ISO 1769</p> <p>Capacidad: 0,2ml</p> <p>Tolerancia: <math>\pm 0,003</math> ml</p> <p>Graduación: 0,002 ml</p> <p>Diseñada según ISO 835</p> <p>Calibrada "por vertido" (TD, Ex)</p>
<p><b>MEDIDAS</b> Haga clic aquí para escribir texto y debajo inserte un esquema con las medidas</p> 	<p><b>PRESENTACIÓN/UNIDAD MÍNIMA DE VENTA</b> Cantidad en caja (Ejemplo: bolsa 20u , caja 4u ....)</p> <p>1 unidad</p>
	<p><b>PRECIO (€/u.m.v)</b> 1,170€ / 1 unidad</p>



**Nº artículo/Nombre:** 223 / Pipeta graduada 0.5 ml Cl.A ISO-648

**Marca:** Labbox

**Referencia:** MPIA-0A5

**Proveedor:** Equilabo

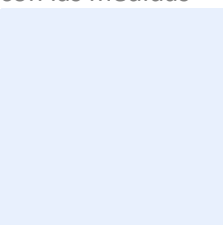
	<p><b>DESCRIPCIÓN</b> (Debe incluir las siguientes características técnicas: MATERIAL, CAPACIDAD, RESISTENCIA, COLOR, ESPESOR, Tª MÁX-MIN, ESTERIL- NO ESTERIL, TIPO ENVASADO...)</p> <p>Material: vidrio</p> <p>Con banda de color (Verde) conforme a norma ISO 1769</p> <p>Capacidad: 0,5ml</p> <p>Tolerancia: <math>\pm 0,006</math> ml</p> <p>Graduación: 0,005 ml</p> <p>Diseñada según ISO 835</p> <p>Calibrada "por vertido" (TD, Ex)</p>
<p><b>MEDIDAS</b> Haga clic aquí para escribir texto y debajo inserte un esquema con las medidas</p> 	<p><b>PRESENTACIÓN/UNIDAD MÍNIMA DE VENTA</b> Cantidad en caja (Ejemplo: bolsa 20u , caja 4u ....)</p> <p>1 unidad</p>
	<p><b>PRECIO (€/u.m.v)</b> 1,170€ / 1 unidad</p>

**Nº artículo/Nombre:** 224 / Pipeta graduada 1 ml Cl.A ISO-648

**Marca:** Labbox

**Referencia:** MPIA-001

**Proveedor:** Equilabo

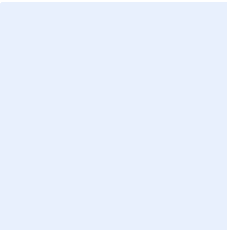
	<p><b>DESCRIPCIÓN</b> (Debe incluir las siguientes características técnicas: MATERIAL, CAPACIDAD, RESISTENCIA, COLOR, ESPESOR, Tª MÁX-MIN, ESTERIL- NO ESTERIL, TIPO ENVASADO...)</p> <p>Material: vidrio</p> <p>Con banda de color (Amarillo) conforme a norma ISO 1769</p> <p>Capacidad: 1ml</p> <p>Tolerancia: <math>\pm 0,008</math> ml</p> <p>Graduación: 0,01 ml</p> <p>Diseñada según ISO 835</p> <p>Calibrada "por vertido" (TD, Ex)</p>
<p><b>MEDIDAS</b> Haga clic aquí para escribir texto y debajo inserte un esquema con las medidas</p> 	<p><b>PRESENTACIÓN/UNIDAD MÍNIMA DE VENTA</b> Cantidad en caja (Ejemplo: bolsa 20u , caja 4u ....)</p> <p>1 unidad</p>
	<p><b>PRECIO (€/u.m.v)</b> 1,170€ / 1 unidad</p>

**Nº artículo/Nombre:** 225 / Pipeta graduada 2 ml Cl.A ISO-648

**Marca:** Labbox

**Referencia:** MPIA-002

**Proveedor:** Equilabo

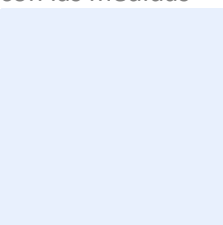
	<p><b>DESCRIPCIÓN</b> (Debe incluir las siguientes características técnicas: MATERIAL, CAPACIDAD, RESISTENCIA, COLOR, ESPESOR, Tª MÁX-MIN, ESTERIL- NO ESTERIL, TIPO ENVASADO...)</p> <p>Material: vidrio</p> <p>Con banda de color (Negro) conforme a norma ISO 1769</p> <p>Capacidad: 2ml</p> <p>Tolerancia: <math>\pm 0,012</math> ml</p> <p>Graduación: 0,02 ml</p> <p>Diseñada según ISO 835</p> <p>Calibrada "por vertido" (TD, Ex)</p>
<p><b>MEDIDAS</b> Haga clic aquí para escribir texto y debajo inserte un esquema con las medidas</p> 	<p><b>PRESENTACIÓN/UNIDAD MÍNIMA DE VENTA</b> Cantidad en caja (Ejemplo: bolsa 20u , caja 4u ....)</p> <p>1 unidad</p>
	<p><b>PRECIO (€/u.m.v)</b> 0,940€ / 1 unidad</p>

**Nº artículo/Nombre:** 226 / Pipeta graduada 5 ml Cl.A ISO-648

**Marca:** Labbox

**Referencia:** MPIA-005

**Proveedor:** Equilabo

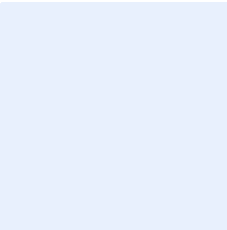
	<p><b>DESCRIPCIÓN</b> (Debe incluir las siguientes características técnicas: MATERIAL, CAPACIDAD, RESISTENCIA, COLOR, ESPESOR, Tª MÁX-MIN, ESTERIL- NO ESTERIL, TIPO ENVASADO...)</p> <p>Material: vidrio</p> <p>Con banda de color (Rojo) conforme a norma ISO 1769</p> <p>Capacidad: 5ml</p> <p>Tolerancia: <math>\pm 0,025</math> ml</p> <p>Graduación: 0,05 ml</p> <p>Diseñada según ISO 835</p> <p>Calibrada "por vertido" (TD, Ex)</p>
<p><b>MEDIDAS</b> Haga clic aquí para escribir texto y debajo inserte un esquema con las medidas</p> 	<p><b>PRESENTACIÓN/UNIDAD MÍNIMA DE VENTA</b> Cantidad en caja (Ejemplo: bolsa 20u , caja 4u ....)</p> <p>1 unidad</p>
	<p><b>PRECIO (€/u.m.v)</b> 1,000€ / 1 unidad</p>

**Nº artículo/Nombre:** 227 / Pipeta graduada 10 ml Cl.A ISO-648

**Marca:** Labbox

**Referencia:** MPIA-010

**Proveedor:** Equilabo

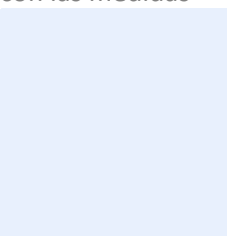
	<p><b>DESCRIPCIÓN</b> (Debe incluir las siguientes características técnicas: MATERIAL, CAPACIDAD, RESISTENCIA, COLOR, ESPESOR, Tª MÁX-MIN, ESTERIL- NO ESTERIL, TIPO ENVASADO...)</p> <p>Material: vidrio</p> <p>Con banda de color (Naranja) conforme a norma ISO 1769</p> <p>Capacidad: 10ml</p> <p>Tolerancia: <math>\pm 0,05</math> ml</p> <p>Graduación: 0,1 ml</p> <p>Diseñada según ISO 835</p> <p>Calibrada "por vertido" (TD, Ex)</p>
<p><b>MEDIDAS</b> Haga clic aquí para escribir texto y debajo inserte un esquema con las medidas</p> 	<p><b>PRESENTACIÓN/UNIDAD MÍNIMA DE VENTA</b> Cantidad en caja (Ejemplo: bolsa 20u , caja 4u ....)</p> <p>1 unidad</p>
	<p><b>PRECIO (€/u.m.v)</b> 1,130€ / 1 unidad</p>

**Nº artículo/Nombre:** 228 / Pipeta graduada 25 ml Cl.A ISO-648

**Marca:** Labbox

**Referencia:** MPIA-025

**Proveedor:** Equilabo

	<p><b>DESCRIPCIÓN</b> (Debe incluir las siguientes características técnicas: MATERIAL, CAPACIDAD, RESISTENCIA, COLOR, ESPESOR, Tª MÁX-MIN, ESTERIL- NO ESTERIL, TIPO ENVASADO...)</p> <p>Material: vidrio</p> <p>Con banda de color (2 amarillo) conforme a norma ISO 1769</p> <p>Capacidad: 20ml</p> <p>Tolerancia: <math>\pm 0,1</math> ml</p> <p>Graduación: 0,1 ml</p> <p>Diseñada según ISO 835</p> <p>Calibrada "por vertido" (TD, Ex)</p>
<p><b>MEDIDAS</b> Haga clic aquí para escribir texto y debajo inserte un esquema con las medidas</p> <div style="background-color: #e0f0ff; height: 100px; width: 100%;"></div>	<p><b>PRESENTACIÓN/UNIDAD MÍNIMA DE VENTA</b> Cantidad en caja (Ejemplo: bolsa 20u , caja 4u ....)</p> <p>1 unidad</p>
	<p><b>PRECIO (€/u.m.v)</b> 1,670€ / 1 unidad</p>

**Nº artículo/Nombre:** 229 / Pipeta graduada 50 ml CL. A ISO-648

**Marca:** Superior

**Referencia:** 146.050

**Proveedor:** Equilabo

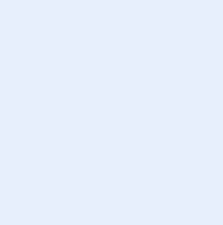
	<p><b>DESCRIPCIÓN</b> (Debe incluir las siguientes características técnicas: MATERIAL, CAPACIDAD, RESISTENCIA, COLOR, ESPESOR, Tª MÁX-MIN, ESTERIL- NO ESTERIL, TIPO ENVASADO...)</p> <p>Material: vidrio</p> <p>Clase A</p> <p>Código de color: azul</p> <p>Graduación: 20 ml</p> <p>Haga clic aquí para escribir texto.</p> <p>Haga clic aquí para escribir texto.</p> <p>Haga clic aquí para escribir texto.</p>
<p><b>MEDIDAS</b> Haga clic aquí para escribir texto y debajo inserte un esquema con las medidas</p> 	<p><b>PRESENTACIÓN/UNIDAD MÍNIMA DE VENTA</b> Cantidad en caja (Ejemplo: bolsa 20u , caja 4u ....)</p> <p>1 unidad</p>
	<p><b>PRECIO (€/u.m.v)</b> 4,750€ / 1 unidad</p>

**Nº artículo/Nombre:** 230 / Probeta graduada Cl. A 10 ml (ISO-4788)

**Marca:** Labbox

**Referencia:** MCHA-010

**Proveedor:** Equilabo

	<p><b>DESCRIPCIÓN</b> (Debe incluir las siguientes características técnicas: MATERIAL, CAPACIDAD, RESISTENCIA, COLOR, ESPESOR, Tª MÁX-MIN, ESTERIL- NO ESTERIL, TIPO ENVASADO...)</p> <p>Material: vidrio borosilicato 3.3 de calidad superior</p> <p>Conforme a ISO 4788, farmacopea americana (USP) y "Eichordnung" (la Normativa Federal Alemana de Pesos y Medidas)</p> <p>Calibrada "para contener" (TC, In).</p> <p><b>Capacidad:</b> 10 ml</p> <p><b>Tolerancia:</b> ± 0,10 ml</p> <p><b>Graduación:</b> 0,2 ml</p> <p>Haga clic aquí para escribir texto.</p>
<p><b>MEDIDAS</b></p> <p>Haga clic aquí para escribir texto y debajo inserte un esquema con las medidas</p> <div style="background-color: #e0e0ff; width: 100px; height: 80px; margin-top: 10px;"></div>	<p><b>PRESENTACIÓN/UNIDAD MÍNIMA DE VENTA</b></p> <p><b>Cantidad en caja</b> (Ejemplo: bolsa 20u , caja 4u ....)</p> <p>1 unidad</p>
	<p><b>PRECIO (€/u.m.v)</b></p> <p>2,620€ / 1 unidad</p>



**Nº artículo/Nombre:** 231 / Probeta graduada Cl. A 25 ml (ISO-4788)

**Marca:** Labbox

**Referencia:** MCHA-025

**Proveedor:** Equilabo

	<p><b>DESCRIPCIÓN</b> (Debe incluir las siguientes características técnicas: MATERIAL, CAPACIDAD, RESISTENCIA, COLOR, ESPESOR, Tª MÁX-MIN, ESTERIL- NO ESTERIL, TIPO ENVASADO...)</p> <p>Material: vidrio borosilicato 3.3 de calidad superior</p> <p>Conforme a ISO 4788, farmacopea americana (USP) y "Eichordnung" (la Normativa Federal Alemana de Pesos y Medidas)</p> <p>Calibrada "para contener" (TC, In).</p> <p><b>Capacidad:</b> 25 ml</p> <p><b>Tolerancia:</b> ± 0,25 ml</p> <p><b>Graduación:</b> 0,5 ml</p> <p>Haga clic aquí para escribir texto.</p>
<p><b>MEDIDAS</b> Haga clic aquí para escribir texto y debajo inserte un esquema con las medidas</p> 	<p><b>PRESENTACIÓN/UNIDAD MÍNIMA DE VENTA</b> <b>Cantidad en caja</b> (Ejemplo: bolsa 20u , caja 4u ....)</p> <p>1 unidad</p>
	<p><b>PRECIO (€/u.m.v)</b> 3,500€ / 1 unidad</p>

**Nº artículo/Nombre:** 232 / Probeta graduada Cl. A 50 ml (ISO-4788)

**Marca:** Labbox

**Referencia:** MCHA-050

**Proveedor:** Equilabo

	<p><b>DESCRIPCIÓN</b> (Debe incluir las siguientes características técnicas: MATERIAL, CAPACIDAD, RESISTENCIA, COLOR, ESPESOR, Tª MÁX-MIN, ESTERIL- NO ESTERIL, TIPO ENVASADO...)</p> <p>Material: vidrio borosilicato 3.3 de calidad superior</p> <p>Conforme a ISO 4788, farmacopea americana (USP) y "Eichordnung" (la Normativa Federal Alemana de Pesos y Medidas)</p> <p>Calibrada "para contener" (TC, In).</p> <p><b>Capacidad:</b> 50 ml</p> <p><b>Tolerancia:</b> ± 0,50 ml</p> <p><b>Graduación:</b> 1 ml</p> <p>Haga clic aquí para escribir texto.</p>
<p><b>MEDIDAS</b></p> <p>Haga clic aquí para escribir texto y debajo inserte un esquema con las medidas</p> <div style="background-color: #e0e0ff; width: 100px; height: 80px; margin-top: 10px;"></div>	<p><b>PRESENTACIÓN/UNIDAD MÍNIMA DE VENTA</b></p> <p><b>Cantidad en caja</b> (Ejemplo: bolsa 20u , caja 4u ....)</p> <p>1 unidad</p>
	<p><b>PRECIO (€/u.m.v)</b></p> <p>3,740€ / 1 unidad</p>

**Nº artículo/Nombre:** 234 / Probeta graduada Cl. A 100 ml (ISO-4788)

**Marca:** Labbox

**Referencia:** MCHA-100

**Proveedor:** Equilabo

	<p><b>DESCRIPCIÓN</b> (Debe incluir las siguientes características técnicas: MATERIAL, CAPACIDAD, RESISTENCIA, COLOR, ESPESOR, Tª MÁX-MIN, ESTERIL- NO ESTERIL, TIPO ENVASADO...)</p> <p>Material: vidrio borosilicato 3.3 de calidad superior</p> <p>Conforme a ISO 4788, farmacopea americana (USP) y "Eichordnung" (la Normativa Federal Alemana de Pesos y Medidas)</p> <p>Calibrada "para contener" (TC, In).</p> <p><b>Capacidad:</b> 100 ml</p> <p><b>Tolerancia:</b> ± 0.50 ml</p> <p><b>Graduación:</b> 1 ml</p> <p>Haga clic aquí para escribir texto.</p>
<p><b>MEDIDAS</b></p> <p>Haga clic aquí para escribir texto y debajo inserte un esquema con las medidas</p> <div style="background-color: #e0e0e0; width: 100px; height: 80px; margin-top: 10px;"></div>	<p><b>PRESENTACIÓN/UNIDAD MÍNIMA DE VENTA</b></p> <p><b>Cantidad en caja</b> (Ejemplo: bolsa 20u , caja 4u ....)</p> <p>1 unidad</p>
	<p><b>PRECIO (€/u.m.v)</b></p> <p>4,620€ / 1 unidad</p>

**Nº artículo/Nombre:** 234 / Probeta graduada Cl. A 250 ml (ISO-4788)

**Marca:** Labbox

**Referencia:** MCHA-250

**Proveedor:** Equilabo

	<p><b>DESCRIPCIÓN</b> (Debe incluir las siguientes características técnicas: MATERIAL, CAPACIDAD, RESISTENCIA, COLOR, ESPESOR, Tª MÁX-MIN, ESTERIL- NO ESTERIL, TIPO ENVASADO...)</p> <p>Material: vidrio borosilicato 3.3 de calidad superior</p> <p>Conforme a ISO 4788, farmacopea americana (USP) y "Eichordnung" (la Normativa Federal Alemana de Pesos y Medidas)</p> <p>Calibrada "para contener" (TC, In).</p> <p><b>Capacidad:</b> 250 ml</p> <p><b>Tolerancia:</b> ± 1,00 ml</p> <p><b>Graduación:</b> 2 ml</p> <p>Haga clic aquí para escribir texto.</p>
<p><b>MEDIDAS</b></p> <p>Haga clic aquí para escribir texto y debajo inserte un esquema con las medidas</p> <div style="background-color: #e0e0ff; width: 100px; height: 80px; margin-top: 10px;"></div>	<p><b>PRESENTACIÓN/UNIDAD MÍNIMA DE VENTA</b></p> <p><b>Cantidad en caja</b> (Ejemplo: bolsa 20u , caja 4u ....)</p> <p>1 unidad</p>
	<p><b>PRECIO (€/u.m.v)</b></p> <p>8,340€ / 1 unidad</p>

**Nº artículo/Nombre:** 235 / Probeta graduada Cl. A 500 ml (ISO-4788)

**Marca:** Labbox

**Referencia:** MCHA-500

**Proveedor:** Equilabo

	<p><b>DESCRIPCIÓN</b> (Debe incluir las siguientes características técnicas: MATERIAL, CAPACIDAD, RESISTENCIA, COLOR, ESPESOR, Tª MÁX-MIN, ESTERIL- NO ESTERIL, TIPO ENVASADO...)</p> <p>Material: vidrio borosilicato 3.3 de calidad superior</p> <p>Conforme a ISO 4788, farmacopea americana (USP) y "Eichordnung" (la Normativa Federal Alemana de Pesos y Medidas)</p> <p>Calibrada "para contener" (TC, In).</p> <p><b>Capacidad:</b> 500 ml</p> <p><b>Tolerancia:</b> ± 2,50 ml</p> <p><b>Graduación:</b> 5 ml</p> <p>Haga clic aquí para escribir texto.</p>
<p><b>MEDIDAS</b> Haga clic aquí para escribir texto y debajo inserte un esquema con las medidas</p> <div style="background-color: #e0e0ff; width: 100px; height: 80px; margin-top: 10px;"></div>	<p><b>PRESENTACIÓN/UNIDAD MÍNIMA DE VENTA</b> <b>Cantidad en caja</b> (Ejemplo: bolsa 20u , caja 4u ....)</p> <p>1 unidad</p>
	<p><b>PRECIO (€/u.m.v)</b> 12,480€ / 1 unidad</p>

**Nº artículo/Nombre:** 236 / Probeta graduada Cl. A 1000 ml (ISO-4788)

**Marca:** Labbox

**Referencia:** MCHA-1K0

**Proveedor:** Equilabo

	<p><b>DESCRIPCIÓN</b> (Debe incluir las siguientes características técnicas: MATERIAL, CAPACIDAD, RESISTENCIA, COLOR, ESPESOR, Tª MÁX-MIN, ESTERIL- NO ESTERIL, TIPO ENVASADO...)</p> <p>Material: vidrio borosilicato 3.3 de calidad superior</p> <p>Conforme a ISO 4788, farmacopea americana (USP) y "Eichordnung" (la Normativa Federal Alemana de Pesos y Medidas)</p> <p>Calibrada "para contener" (TC, In).</p> <p><b>Capacidad: 1000 ml</b></p> <p><b>Tolerancia: ± 5,00 ml</b></p> <p><b>Graduación: 10 ml</b></p> <p>Haga clic aquí para escribir texto.</p>
<p><b>MEDIDAS</b> Haga clic aquí para escribir texto y debajo inserte un esquema con las medidas</p> <div style="background-color: #e0e0ff; height: 80px; width: 100%;"></div>	<p><b>PRESENTACIÓN/UNIDAD MÍNIMA DE VENTA</b> <b>Cantidad en caja</b> (Ejemplo: bolsa 20u , caja 4u ....)</p> <p>1 unidad</p>
	<p><b>PRECIO (€/u.m.v)</b> 18,400€ / 1 unidad</p>

**Nº artículo/Nombre:** 237 / Probeta graduada Cl. A 2000 ml (ISO-4788)

**Marca:** Labbox

**Referencia:** MCHA-2K0

**Proveedor:** Equilabo

	<p><b>DESCRIPCIÓN</b> (Debe incluir las siguientes características técnicas: MATERIAL, CAPACIDAD, RESISTENCIA, COLOR, ESPESOR, Tª MÁX-MIN, ESTERIL- NO ESTERIL, TIPO ENVASADO...)</p> <p>Material: vidrio borosilicato 3.3 de calidad superior</p> <p>Conforme a ISO 4788, farmacopea americana (USP) y "Eichordnung" (la Normativa Federal Alemana de Pesos y Medidas)</p> <p>Calibrada "para contener" (TC, In).</p> <p><b>Capacidad:</b> 2000 ml</p> <p><b>Tolerancia:</b> ± 10,00 ml</p> <p><b>Graduación:</b> 20 ml</p> <p>Haga clic aquí para escribir texto.</p>
<p><b>MEDIDAS</b> Haga clic aquí para escribir texto y debajo inserte un esquema con las medidas</p> <div style="background-color: #e0e0e0; width: 100px; height: 80px; margin-top: 10px;"></div>	<p><b>PRESENTACIÓN/UNIDAD MÍNIMA DE VENTA</b> <b>Cantidad en caja</b> (Ejemplo: bolsa 20u , caja 4u ....)</p> <p>1 unidad</p>
	<p><b>PRECIO (€/u.m.v)</b> 31,370€ / 1 unidad</p>

**Nº artículo/Nombre:** 238 / Vaso precipitado F.B. Duran 25 ml

**Marca:** Simax

**Referencia:** 178-025

**Proveedor:** Equilabo

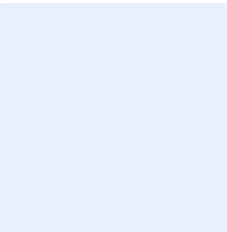
	<p><b>DESCRIPCIÓN</b> (Debe incluir las siguientes características técnicas: MATERIAL, CAPACIDAD, RESISTENCIA, COLOR, ESPESOR, Tª MÁX-MIN, ESTERIL- NO ESTERIL, TIPO ENVASADO...)</p> <p>Material: vidrio</p> <p>Capacidad: 25 ml</p> <p>Intervalos de graduación: 10 ml</p> <p>Graduado hasta: 20 ml</p> <p>Haga clic aquí para escribir texto.</p> <p>Haga clic aquí para escribir texto.</p> <p>Haga clic aquí para escribir texto.</p>
<p><b>MEDIDAS</b> Haga clic aquí para escribir texto y debajo inserte un esquema con las medidas</p> 	<p><b>PRESENTACIÓN/UNIDAD MÍNIMA DE VENTA</b> Cantidad en caja (Ejemplo: bolsa 20u , caja 4u ....)</p> <p>1 unidad</p>
	<p><b>PRECIO (€/u.m.v)</b> 1,220€ / 1 unidad</p>



**Nº artículo/Nombre:** 239 / Vaso precipitado F.B. Duran 50 ml

**Marca:** Simax

**Referencia:** 178-050

**Proveedor:** Equilabo

	<p><b>DESCRIPCIÓN</b> (Debe incluir las siguientes características técnicas: MATERIAL, CAPACIDAD, RESISTENCIA, COLOR, ESPESOR, Tª MÁX-MIN, ESTERIL- NO ESTERIL, TIPO ENVASADO...)</p> <p>Material: vidrio</p> <p>Capacidad: 50 ml</p> <p>Intervalos de graduación: 15 ml</p> <p>Graduado hasta: 40 ml</p> <p>Haga clic aquí para escribir texto.</p> <p>Haga clic aquí para escribir texto.</p> <p>Haga clic aquí para escribir texto.</p>
<p><b>MEDIDAS</b> Haga clic aquí para escribir texto y debajo inserte un esquema con las medidas</p> <div style="background-color: #e0f0ff; height: 80px; width: 100%;"></div>	<p><b>PRESENTACIÓN/UNIDAD MÍNIMA DE VENTA</b> Cantidad en caja (Ejemplo: bolsa 20u , caja 4u ....)</p> <p>1 unidad</p>
	<p><b>PRECIO (€/u.m.v)</b> 1,550€ / 1 unidad</p>

**Nº artículo/Nombre:** 240 / Vaso precipitado F.B. Duran 100 ml

**Marca:** Simax

**Referencia:** 178-100

**Proveedor:** Equilabo



## DESCRIPCIÓN

(Debe incluir las siguientes características técnicas: MATERIAL, CAPACIDAD, RESISTENCIA, COLOR, ESPESOR, Tª MÁX-MIN, ESTERIL- NO ESTERIL, TIPO ENVASADO...)

Material: vidrio

Capacidad: 100 ml

Intervalos de graduación: 25 ml

Graduado hasta: 75 ml

Haga clic aquí para escribir texto.

Haga clic aquí para escribir texto.

Haga clic aquí para escribir texto.

## MEDIDAS

Haga clic aquí para escribir texto y debajo inserte un esquema con las medidas

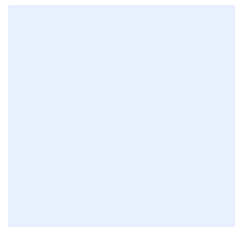

## PRESENTACIÓN/UNIDAD MÍNIMA DE VENTA

Cantidad en caja (Ejemplo: bolsa 20u , caja 4u ....)

1 unidad

## PRECIO (€/u.m.v)

1,680€ / 1 unidad

**Nº artículo/Nombre:** 241 / Vaso precipitado F.B. Duran 150 ml

**Marca:** Simax

**Referencia:** 178-150

**Proveedor:** Equilabo

	<p><b>DESCRIPCIÓN</b> (Debe incluir las siguientes características técnicas: MATERIAL, CAPACIDAD, RESISTENCIA, COLOR, ESPESOR, Tª MÁX-MIN, ESTERIL- NO ESTERIL, TIPO ENVASADO...)</p> <p>Material: vidrio</p> <p>Capacidad: 150 ml</p> <p>Intervalos de graduación: 25 ml</p> <p>Graduado hasta: 125 ml</p> <p>Haga clic aquí para escribir texto.</p> <p>Haga clic aquí para escribir texto.</p> <p>Haga clic aquí para escribir texto.</p>
<p><b>MEDIDAS</b> Haga clic aquí para escribir texto y debajo inserte un esquema con las medidas</p> <div style="background-color: #e0f0ff; height: 80px; width: 100%;"></div>	<p><b>PRESENTACIÓN/UNIDAD MÍNIMA DE VENTA</b> Cantidad en caja (Ejemplo: bolsa 20u , caja 4u ....)</p> <p>1 unidad</p>
	<p><b>PRECIO (€/u.m.v)</b> 1,720€ / 1 unidad</p>

**Nº artículo/Nombre:** 242 / Vaso precipitado F.B. Duran 250 ml

**Marca:** Simax

**Referencia:** 178-250

**Proveedor:** Equilabo

	<p><b>DESCRIPCIÓN</b> (Debe incluir las siguientes características técnicas: MATERIAL, CAPACIDAD, RESISTENCIA, COLOR, ESPESOR, Tª MÁX-MIN, ESTERIL- NO ESTERIL, TIPO ENVASADO...)</p> <p>Material: vidrio</p> <p>Capacidad: 250 ml</p> <p>Intervalos de graduación: 50 ml</p> <p>Graduado hasta: 200 ml</p> <p>Haga clic aquí para escribir texto.</p> <p>Haga clic aquí para escribir texto.</p> <p>Haga clic aquí para escribir texto.</p>
<p><b>MEDIDAS</b> Haga clic aquí para escribir texto y debajo inserte un esquema con las medidas</p> <div style="background-color: #e0f0ff; height: 80px; width: 100%;"></div>	<p><b>PRESENTACIÓN/UNIDAD MÍNIMA DE VENTA</b> Cantidad en caja (Ejemplo: bolsa 20u , caja 4u ....)</p> <p>1 unidad</p>
	<p><b>PRECIO (€/u.m.v)</b> 1,680€ / 1 unidad</p>

**Nº artículo/Nombre:** 243 / Vaso precipitado F.B. Duran 400 ml

**Marca:** Simax

**Referencia:** 178-400

**Proveedor:** Equilabo



## DESCRIPCIÓN

(Debe incluir las siguientes características técnicas: MATERIAL, CAPACIDAD, RESISTENCIA, COLOR, ESPESOR, Tª MÁX-MIN, ESTERIL- NO ESTERIL, TIPO ENVASADO...)

Material: vidrio

Capacidad: 400 ml

Intervalos de graduación: 100 ml

Graduado hasta: 300 ml

Haga clic aquí para escribir texto.

Haga clic aquí para escribir texto.

Haga clic aquí para escribir texto.

## MEDIDAS

Haga clic aquí para escribir texto y debajo inserte un esquema con las medidas

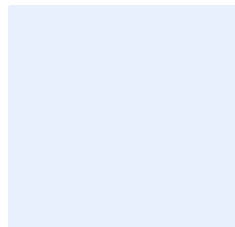

## PRESENTACIÓN/UNIDAD MÍNIMA DE VENTA

Cantidad en caja (Ejemplo: bolsa 20u , caja 4u ....)

1 unidad

## PRECIO (€/u.m.v)

2,200€ / 1 unidad

**Nº artículo/Nombre:** 244 / Vaso precipitado F.B. Duran 600 ml

**Marca:** Simax

**Referencia:** 178-600

**Proveedor:** Equilabo



## DESCRIPCIÓN

(Debe incluir las siguientes características técnicas: MATERIAL, CAPACIDAD, RESISTENCIA, COLOR, ESPESOR, Tª MÁX-MIN, ESTERIL- NO ESTERIL, TIPO ENVASADO...)

Material: vidrio

Capacidad: 600 ml

Intervalos de graduación: 100 ml

Graduado hasta: 500 ml

Haga clic aquí para escribir texto.

Haga clic aquí para escribir texto.

Haga clic aquí para escribir texto.

## MEDIDAS

Haga clic aquí para escribir texto y debajo inserte un esquema con las medidas

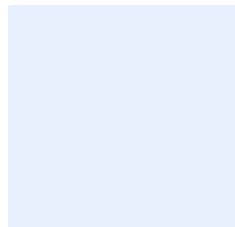

## PRESENTACIÓN/UNIDAD MÍNIMA DE VENTA

Cantidad en caja (Ejemplo: bolsa 20u , caja 4u ....)

1 unidad

## PRECIO (€/u.m.v)

2,690€ / 1 unidad

**Nº artículo/Nombre:** 245 / Vaso precipitado F. B. 800 ml

**Marca:** Labbox

**Referencia:** BKL3-800

**Proveedor:** Equilabo

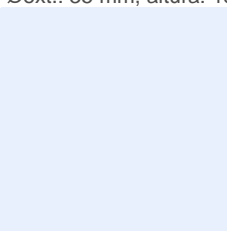
	<p><b>DESCRIPCIÓN</b> (Debe incluir las siguientes características técnicas: MATERIAL, CAPACIDAD, RESISTENCIA, COLOR, ESPESOR, Tª MÁX-MIN, ESTERIL- NO ESTERIL, TIPO ENVASADO...)</p> <p>Material: vidrio borosilicato LBG 3.3</p> <p><b>Graduado</b></p> <p>Con pico</p> <p>Conforme a DIN 12331, ISO 3819</p> <p><b>Capacidad: 800 ml</b></p> <p>Haga clic aquí para escribir texto.</p> <p>Haga clic aquí para escribir texto.</p>
<p><b>MEDIDAS</b> Øext.: 35 mm, altura: 135 mm</p> 	<p><b>PRESENTACIÓN/UNIDAD MÍNIMA DE VENTA</b></p> <p><b>Cantidad en caja</b> (Ejemplo: bolsa 20u , caja 4u ....)</p> <p>1 unidad</p>
	<p><b>PRECIO (€/u.m.v)</b> 1,560€ / 1 unidad</p>

**Nº artículo/Nombre:** 246 / Vaso precipitado F.B. Duran 1000 ml

**Marca:** Simax

**Referencia:** 178-940

**Proveedor:** Equilabo



## DESCRIPCIÓN

(Debe incluir las siguientes características técnicas: MATERIAL, CAPACIDAD, RESISTENCIA, COLOR, ESPESOR, Tª MÁX-MIN, ESTERIL- NO ESTERIL, TIPO ENVASADO...)

Material: vidrio

Capacidad: 1000 ml

Intervalos de graduación: 100 ml

Graduado hasta: 800 ml

Haga clic aquí para escribir texto.

Haga clic aquí para escribir texto.

Haga clic aquí para escribir texto.

## MEDIDAS

Haga clic aquí para escribir texto y debajo inserte un esquema con las medidas

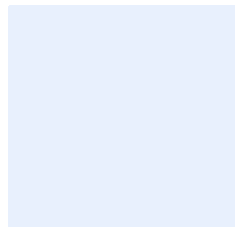

## PRESENTACIÓN/UNIDAD MÍNIMA DE VENTA

Cantidad en caja (Ejemplo: bolsa 20u , caja 4u ....)

1 unidad

## PRECIO (€/u.m.v)

4,350€ / 1 unidad



**Nº artículo/Nombre:** 247 / Vaso precipitado F.B. Duran 2000 ml

**Marca:** Simax

**Referencia:** 178-950

**Proveedor:** Equilabo



## DESCRIPCIÓN

(Debe incluir las siguientes características técnicas: MATERIAL, CAPACIDAD, RESISTENCIA, COLOR, ESPESOR, Tª MÁX-MIN, ESTERIL- NO ESTERIL, TIPO ENVASADO...)

Material: vidrio

Capacidad: 2000 ml

Intervalos de graduación: 250 ml

Graduado hasta: 1500 ml

Haga clic aquí para escribir texto.

Haga clic aquí para escribir texto.

Haga clic aquí para escribir texto.

## MEDIDAS

Haga clic aquí para escribir texto y debajo inserte un esquema con las medidas

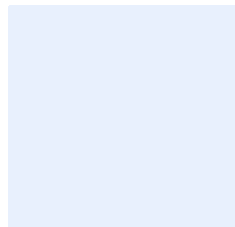

## PRESENTACIÓN/UNIDAD MÍNIMA DE VENTA

Cantidad en caja (Ejemplo: bolsa 20u , caja 4u ....)

1 unidad

## PRECIO (€/u.m.v)

7,350€ / 1 unidad

**Nº artículo/Nombre:** 248 / Vial 2 ml ambar

**Marca:** Labbox

**Referencia:** SV02-A20

**Proveedor:** Equilabo

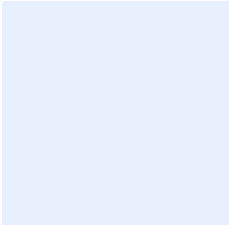
	<p><b>DESCRIPCIÓN</b> (Debe incluir las siguientes características técnicas: MATERIAL, CAPACIDAD, RESISTENCIA, COLOR, ESPESOR, Tª MÁX-MIN, ESTERIL- NO ESTERIL, TIPO ENVASADO...)</p> <p>Material: vidrio borosilicato Kimble 5.1</p> <p>Boca ancha (diámetro interno 6,2 mm) para una óptima inyección</p> <p><b>Color:</b> ambar</p> <p>Utiliza tapones de rosca 9-425</p> <p><b>Capacidad 2 ml</b></p> <p>Haga clic aquí para escribir texto.</p> <p>Haga clic aquí para escribir texto.</p>
<p><b>MEDIDAS</b> Ø: 11,6 mm, altura: 32 mm</p> 	<p><b>PRESENTACIÓN/UNIDAD MÍNIMA DE VENTA</b> <b>Cantidad en caja</b> (Ejemplo: bolsa 20u , caja 4u ....)</p> <p>Caja 100 unidades</p>
	<p><b>PRECIO (€/u.m.v)</b> 8,310 / caja 100 unidades</p>

**Nº artículo/Nombre:** 249 / Vial 2 ml transparente

**Marca:** Labbox

**Referencia:** SV02-C20

**Proveedor:** Equilabo

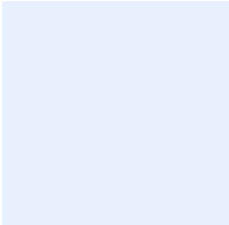
	<p><b>DESCRIPCIÓN</b> (Debe incluir las siguientes características técnicas: MATERIAL, CAPACIDAD, RESISTENCIA, COLOR, ESPESOR, Tª MÁX-MIN, ESTERIL- NO ESTERIL, TIPO ENVASADO...)</p> <p>Material: vidrio borosilicato Kimble 5.1</p> <p>Boca ancha (diámetro interno 6,2 mm) para una óptima inyección</p> <p><b>Color:</b> transparente</p> <p>Utiliza tapones de rosca 9-425</p> <p><b>Capacidad 2 ml</b></p> <p>Haga clic aquí para escribir texto.</p> <p>Haga clic aquí para escribir texto.</p>
<p><b>MEDIDAS</b> Ø: 11,6 mm, altura: 32 mm</p> 	<p><b>PRESENTACIÓN/UNIDAD MÍNIMA DE VENTA</b> <b>Cantidad en caja</b> (Ejemplo: bolsa 20u , caja 4u ....)</p> <p>Caja 100 unidades</p>
	<p><b>PRECIO (€/u.m.v)</b> 7,830€ / caja 100 unidades</p>

**Nº artículo/Nombre:** 250 / Vial 10 ml transparente

**Marca:** Labbox

**Referencia:** SVSN-C13

**Proveedor:** Equilabo

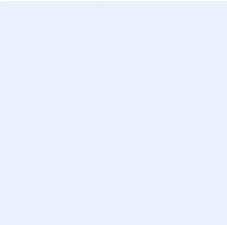
	<p><b>DESCRIPCIÓN</b> (Debe incluir las siguientes características técnicas: MATERIAL, CAPACIDAD, RESISTENCIA, COLOR, ESPESOR, Tª MÁX-MIN, ESTERIL- NO ESTERIL, TIPO ENVASADO...)</p> <p>Material: vidrio</p> <p>Con tapón blanco de rosca y junta de EPE</p> <p>Capacidad nominal: 11 ± 1,0 ml</p> <p>Capacidad máxima: 12,5 ± 1,0 ml</p> <p>Haga clic aquí para escribir texto.</p> <p>Haga clic aquí para escribir texto.</p> <p>Haga clic aquí para escribir texto.</p>
<p><b>MEDIDAS</b> Ø: 24 mm, altura: 45 mm</p> 	<p><b>PRESENTACIÓN/UNIDAD MÍNIMA DE VENTA</b> Cantidad en caja (Ejemplo: bolsa 20u , caja 4u ....)</p> <p>Caja 195 unidades</p>
	<p><b>PRECIO (€/u.m.v)</b> 27,300€ / Caja 195 unidades 0,140€ / 1 unidad</p>

**Nº artículo/Nombre:** 251 / Vial 20 ml transparente

**Marca:** Labbox

**Referencia:** SVSN-C26

**Proveedor:** Equilabo

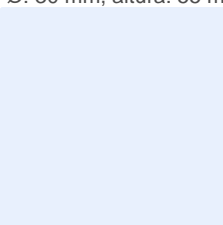
	<p><b>DESCRIPCIÓN</b> (Debe incluir las siguientes características técnicas: MATERIAL, CAPACIDAD, RESISTENCIA, COLOR, ESPESOR, Tª MÁX-MIN, ESTERIL- NO ESTERIL, TIPO ENVASADO...)</p> <p>Material: vidrio</p> <p>Con tapón blanco de rosca y junta de EPE (incluidos)</p> <p><b>Capacidad nominal:</b> 22 ± 0,5 ml</p> <p><b>Capacidad máxima:</b> 24,5 ± 0,5 ml</p> <p>Haga clic aquí para escribir texto.</p> <p>Haga clic aquí para escribir texto.</p> <p>Haga clic aquí para escribir texto.</p>
<p><b>MEDIDAS</b> Ø: 30 mm, altura: 55 mm</p> 	<p><b>PRESENTACIÓN/UNIDAD MÍNIMA DE VENTA</b> <b>Cantidad en caja</b> (Ejemplo: bolsa 20u , caja 4u ....)</p> <p>Caja 121 unidades</p>
	<p><b>PRECIO (€/u.m.v)</b> 38,720€ / Caja 121 unidades 0,320€ / 1 unidad</p>

**Nº artículo/Nombre:** 252 / Tubos de ensayo vidrio 10x75 mm

**Marca:** Labbox

**Referencia:** TU04-107

**Proveedor:** Equilabo

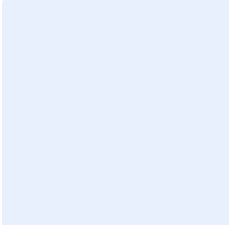
	<p><b>DESCRIPCIÓN</b> (Debe incluir las siguientes características técnicas: MATERIAL, CAPACIDAD, RESISTENCIA, COLOR, ESPESOR, Tª MÁX-MIN, ESTERIL- NO ESTERIL, TIPO ENVASADO...)</p> <p>Material: vidrio neutro LBG N.</p> <p>Sin reborde</p> <p>Capacidad: 3,5 ml</p> <p>Haga clic aquí para escribir texto.</p> <p>Haga clic aquí para escribir texto.</p> <p>Haga clic aquí para escribir texto.</p> <p>Haga clic aquí para escribir texto.</p>
<p><b>MEDIDAS</b> Øext.: 10 mm, longitud: 75 mm, grosor: 0,8 - 1,0</p> 	<p><b>PRESENTACIÓN/UNIDAD MÍNIMA DE VENTA</b></p> <p>Cantidad en caja (Ejemplo: bolsa 20u , caja 4u ....)</p> <p>Caja 250 unidades</p>
	<p><b>PRECIO (€/u.m.v)</b></p> <p>7,000€ / Caja 250 unidades 0,028 / 1 unidad</p>

**Nº artículo/Nombre:** 253 / Tubos de ensayo vidrio 12x100 mm

**Marca:** Labbox

**Referencia:** TU02-120

**Proveedor:** Equilabo

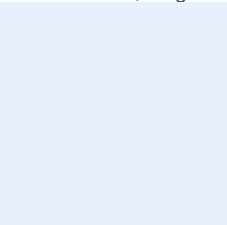
	<p><b>DESCRIPCIÓN</b> (Debe incluir las siguientes características técnicas: MATERIAL, CAPACIDAD, RESISTENCIA, COLOR, ESPESOR, Tª MÁX-MIN, ESTERIL- NO ESTERIL, TIPO ENVASADO...)</p> <p>Material: vidrio borosilicato LBG 3.3</p> <p>Sin reborde</p> <p>Capacidad: 7 ml</p> <p>Haga clic aquí para escribir texto.</p> <p>Haga clic aquí para escribir texto.</p> <p>Haga clic aquí para escribir texto.</p> <p>Haga clic aquí para escribir texto.</p>
<p><b>MEDIDAS</b> Øext.: 12 mm, longitud: 100 mm, grosor: 0,8</p> 	<p><b>PRESENTACIÓN/UNIDAD MÍNIMA DE VENTA</b> Cantidad en caja (Ejemplo: bolsa 20u , caja 4u ....)</p> <p>Caja 250 unidades</p>
	<p><b>PRECIO (€/u.m.v)</b> 11,000€ / caja 250 unidades 0,044 / 1 unidad</p>

**Nº artículo/Nombre:** 254 / Tubo ensayo vidrio 13x100 mm

**Marca:** Labbox

**Referencia:** TU02-130

**Proveedor:** Equilabo

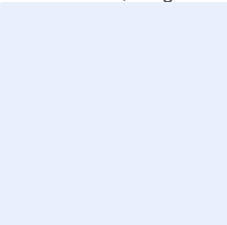
	<p><b>DESCRIPCIÓN</b> (Debe incluir las siguientes características técnicas: MATERIAL, CAPACIDAD, RESISTENCIA, COLOR, ESPESOR, Tª MÁX-MIN, ESTERIL- NO ESTERIL, TIPO ENVASADO...)</p> <p>Material: vidrio borosilictao LBG 3.3</p> <p>Sin reborde</p> <p>Capacidad: 8 ml</p> <p>Haga clic aquí para escribir texto.</p> <p>Haga clic aquí para escribir texto.</p> <p>Haga clic aquí para escribir texto.</p> <p>Haga clic aquí para escribir texto.</p>
<p><b>MEDIDAS</b> Øext.: 13 ml, longitud: 100 mm, grosor: 0,8-1,0 mm</p> 	<p><b>PRESENTACIÓN/UNIDAD MÍNIMA DE VENTA</b> Cantidad en caja (Ejemplo: bolsa 20u , caja 4u ....)</p> <p>Caja 250 unidades</p>
	<p><b>PRECIO (€/u.m.v)</b> 15,000€ / Caja 250 unidades 0,060€ / 1 unidad</p>



**Nº artículo/Nombre:** 255 / Tubo ensayo vidrio 15x150 mm

**Marca:** Labbox

**Referencia:** TU02-160

**Proveedor:** Equilabo

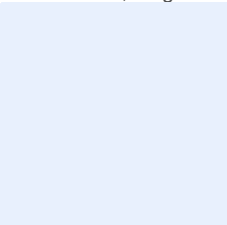
	<p><b>DESCRIPCIÓN</b> (Debe incluir las siguientes características técnicas: MATERIAL, CAPACIDAD, RESISTENCIA, COLOR, ESPESOR, Tª MÁX-MIN, ESTERIL- NO ESTERIL, TIPO ENVASADO...)</p> <p>Material: vidrio borosilictao LBG 3.3</p> <p>Sin reborde</p> <p>Capacidad: 13 ml</p> <p>Haga clic aquí para escribir texto.</p> <p>Haga clic aquí para escribir texto.</p> <p>Haga clic aquí para escribir texto.</p> <p>Haga clic aquí para escribir texto.</p>
<p><b>MEDIDAS</b> Øext.: 16 ml, longitud: 100 mm, grosor: 1,0 mm</p> 	<p><b>PRESENTACIÓN/UNIDAD MÍNIMA DE VENTA</b> Cantidad en caja (Ejemplo: bolsa 20u , caja 4u ....)</p> <p>Caja 250 unidades</p>
	<p><b>PRECIO (€/u.m.v)</b> 20,000€ / Caja 250 unidades 0,080€ / 1 unidad</p>

**Nº artículo/Nombre:** 256 / Lámpara alcohol (vidrio con mecha y tapa)

**Marca:** Nahita

**Referencia:** 106.002

**Proveedor:** Equilabo

	<p><b>DESCRIPCIÓN</b> (Debe incluir las siguientes características técnicas: MATERIAL, CAPACIDAD, RESISTENCIA, COLOR, ESPESOR, Tª MÁX-MIN, ESTERIL- NO ESTERIL, TIPO ENVASADO...)</p> <p>Material: vidrio</p> <p>Cpacidad 100 ml</p> <p>Haga clic aquí para escribir texto.</p> <p>Haga clic aquí para escribir texto.</p> <p>Haga clic aquí para escribir texto.</p> <p>Haga clic aquí para escribir texto.</p> <p>Haga clic aquí para escribir texto.</p>
<p><b>MEDIDAS</b> Haga clic aquí para escribir texto y debajo inserte un esquema con las medidas</p> 	<p><b>PRESENTACIÓN/UNIDAD MÍNIMA DE VENTA</b> Cantidad en caja (Ejemplo: bolsa 20u , caja 4u ....)</p> <p>1 unidad</p>
	<p><b>PRECIO (€/u.m.v)</b> 2,970€ / 1 unidad</p>

**Nº artículo/Nombre:** 257 / Frasco lavador 1000 ml

**Marca:** Deltalab

**Referencia:** 4431000

**Proveedor:** Equilabo



## DESCRIPCIÓN

(Debe incluir las siguientes características técnicas: MATERIAL, CAPACIDAD, RESISTENCIA, COLOR, ESPESOR, Tª MÁX-MIN, ESTERIL- NO ESTERIL, TIPO ENVASADO...)

Material: combinación de polietilenos de alta y baja densidad

Color natural translúcido

Tapón en polietileno de alta densidad en color azul , con tubo de salida y capuchón en color natural

Capacidad: 1000 ml

Haga clic aquí para escribir texto.

Haga clic aquí para escribir texto.

Haga clic aquí para escribir texto.

## MEDIDAS

Boca: 30 mm, base 90 mm, altura 222 mm

## PRESENTACIÓN/UNIDAD MÍNIMA DE VENTA

Cantidad en caja (Ejemplo: bolsa 20u , caja 4u ....)

1 unidad

## PRECIO (€/u.m.v)

1,640€ / 1 unidad

**Nº artículo/Nombre:** 258 / Frasco plástico 50 ml tapa roscada tipo orina

**Marca:** Deltalab

**Referencia:** 409526

**Proveedor:** Equilabo



## DESCRIPCIÓN

(Debe incluir las siguientes características técnicas: MATERIAL, CAPACIDAD, RESISTENCIA, COLOR, ESPESOR, Tª MÁX-MIN, ESTERIL- NO ESTERIL, TIPO ENVASADO...)

Material: polipropileno

Estéril

Volumen recomendado: 50 ml

Tapones con cierre de alta seguridad tipo biflex, cierre hermético

Color del tapón rojo

Bolsa unitaria

[Haga clic aquí para escribir texto.](#)

## MEDIDAS

Largo: 38 mm, alto: 65 mm

## PRESENTACIÓN/UNIDAD MÍNIMA DE VENTA

Cantidad en caja (Ejemplo: bolsa 20u , caja 4u ....)

Caja 750 unidades

## PRECIO (€/u.m.v)

52,500€/Caja 750 unidades,  
0.070€/unidad

**Nº artículo/Nombre:** 259 / Frasco plástico 100 ml tapa roscada tipo orina

**Marca:** Deltalab

**Referencia:** 409726

**Proveedor:** Equilabo



### DESCRIPCIÓN

(Debe incluir las siguientes características técnicas: MATERIAL, CAPACIDAD, RESISTENCIA, COLOR, ESPESOR, Tª MÁX-MIN, ESTERIL- NO ESTERIL, TIPO ENVASADO...)

Material: polietileno

Estéril

Color: transparente

Graduado

Capacidad: 100 ml

Con banda mate para poder escribir

Color del tapón rojo

### MEDIDAS

Ancho: 56.3 mm, alto: 74.3 mm, ancho del tapón: 62.1 mm

### PRESENTACIÓN/UNIDAD MÍNIMA DE VENTA

Cantidad en caja (Ejemplo: bolsa 20u , caja 4u ....)

Caja 350 unidades

### PRECIO (€/u.m.v)

24,500€ / Caja 350 unidades,  
0,070€ / 1 unidad

**Nº artículo/Nombre:** 260 / Frasco plástico 125 ml

**Marca:** Labbox

**Referencia:** TROP-125

**Proveedor:** Equilabo

	<p><b>DESCRIPCIÓN</b> (Debe incluir las siguientes características técnicas: MATERIAL, CAPACIDAD, RESISTENCIA, COLOR, ESPESOR, Tª MÁX-MIN, ESTERIL- NO ESTERIL, TIPO ENVASADO...)</p> <p>Material: plástico</p> <p>Capacidad: 125 ml</p> <p>Con tapa de color negro y obturador</p> <p>Haga clic aquí para escribir texto.</p> <p>Haga clic aquí para escribir texto.</p> <p>Haga clic aquí para escribir texto.</p> <p>Haga clic aquí para escribir texto.</p>
<p><b>MEDIDAS</b> Ø: 59 mm, altura: 70 mm, Øboca: 46 mm</p> 	<p><b>PRESENTACIÓN/UNIDAD MÍNIMA DE VENTA</b> Cantidad en caja (Ejemplo: bolsa 20u , caja 4u ....)</p> <p>Caja 10 unidades</p>
	<p><b>PRECIO (€/u.m.v)</b> 3,600€ / Caja 10 unidades, 0,360€ / 1 unidad</p>

**Nº artículo/Nombre:** 261 / Frasco plástico 250 ml

**Marca:** Labbox

**Referencia:** TROP-250

**Proveedor:** Equilabo

	<p><b>DESCRIPCIÓN</b> (Debe incluir las siguientes características técnicas: MATERIAL, CAPACIDAD, RESISTENCIA, COLOR, ESPESOR, Tª MÁX-MIN, ESTERIL- NO ESTERIL, TIPO ENVASADO...)</p> <p>Material: plástico</p> <p>Capacidad: 250 ml</p> <p>Con tapa de color negro y obturador</p> <p>Haga clic aquí para escribir texto.</p> <p>Haga clic aquí para escribir texto.</p> <p>Haga clic aquí para escribir texto.</p> <p>Haga clic aquí para escribir texto.</p>
<p><b>MEDIDAS</b> Ø: 67 mm, altura: 98 mm, Øboca: 62 mm</p> 	<p><b>PRESENTACIÓN/UNIDAD MÍNIMA DE VENTA</b> Cantidad en caja (Ejemplo: bolsa 20u , caja 4u ....)</p> <p>Caja 10 unidades</p>
	<p><b>PRECIO (€/u.m.v)</b> 5,100€ / Caja 10 unidades 0,510€ / 1 unidad</p>

**Nº artículo/Nombre:** 262 / Frasco plástico 500 ml

**Marca:** Labbox

**Referencia:** TROP-500

**Proveedor:** Equilabo

	<p><b>DESCRIPCIÓN</b> (Debe incluir las siguientes características técnicas: MATERIAL, CAPACIDAD, RESISTENCIA, COLOR, ESPESOR, Tª MÁX-MIN, ESTERIL- NO ESTERIL, TIPO ENVASADO...)</p> <p>Material: plástico</p> <p>Capacidad: 500 ml</p> <p>Con tapa de color negro y obturador</p> <p>Haga clic aquí para escribir texto.</p> <p>Haga clic aquí para escribir texto.</p> <p>Haga clic aquí para escribir texto.</p> <p>Haga clic aquí para escribir texto.</p>
<p><b>MEDIDAS</b> Ø: 80 mm, altura: 132 mm, Øboca: 62 mm</p> 	<p><b>PRESENTACIÓN/UNIDAD MÍNIMA DE VENTA</b> Cantidad en caja (Ejemplo: bolsa 20u , caja 4u ....)</p> <p>Caja 10 unidades</p>
	<p><b>PRECIO (€/u.m.v)</b> 6.600€ / Caja 10 unidades 0,660€ / 1 unidad</p>



**Nº artículo/Nombre:** 263 / Frasco plástico 1000 ml

**Marca:** Labbox

**Referencia:** TROP-1K0

**Proveedor:** Equilabo

	<p><b>DESCRIPCIÓN</b> (Debe incluir las siguientes características técnicas: MATERIAL, CAPACIDAD, RESISTENCIA, COLOR, ESPESOR, Tª MÁX-MIN, ESTERIL- NO ESTERIL, TIPO ENVASADO...)</p> <p>Material: plástico</p> <p>Capacidad: 1000 ml</p> <p>Con tapa de color negro y obturador</p> <p>Haga clic aquí para escribir texto.</p> <p>Haga clic aquí para escribir texto.</p> <p>Haga clic aquí para escribir texto.</p> <p>Haga clic aquí para escribir texto.</p>
<p><b>MEDIDAS</b> Ø: 102 mm, altura: 151 mm, Øboca: 86 mm</p> 	<p><b>PRESENTACIÓN/UNIDAD MÍNIMA DE VENTA</b> Cantidad en caja (Ejemplo: bolsa 20u , caja 4u ....)</p> <p>Caja 5 unidades</p>
	<p><b>PRECIO (€/u.m.v)</b> 4,600€ / Caja 5 unidades 0,920€ / 1 unidad</p>

**Nº artículo/Nombre:** 264 / Frasco plástico estéril 60 ml tapa roscada tipo orina

**Marca:** Deltalab

**Referencia:** 409526

**Proveedor:** Equilabo



## DESCRIPCIÓN

(Debe incluir las siguientes características técnicas: MATERIAL, CAPACIDAD, RESISTENCIA, COLOR, ESPESOR, Tª MÁX-MIN, ESTERIL- NO ESTERIL, TIPO ENVASADO...)

Material: polipropileno

Estéril

Volumen máximo: 60 ml

Tapones con cierre de alta seguridad tipo biflex, cierre hermético

Color del tapón rojo

Bolsa unitaria

[Haga clic aquí para escribir texto.](#)

## MEDIDAS

Largo: 38 mm, alto: 65 mm

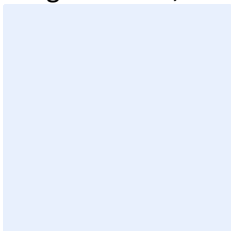

## PRESENTACIÓN/UNIDAD MÍNIMA DE VENTA

Cantidad en caja (Ejemplo: bolsa 20u , caja 4u ....)

Caja 750 unidades

## PRECIO (€/u.m.v)

52,500€/Caja 750 unidades,  
0.070€/unidad

**Nº artículo/Nombre:** 265 / Frasco plástico 100 ml tapa roscada tipo orina

**Marca:** Deltalab

**Referencia:** 409726

**Proveedor:** Equilabo



## DESCRIPCIÓN

(Debe incluir las siguientes características técnicas: MATERIAL, CAPACIDAD, RESISTENCIA, COLOR, ESPESOR, Tª MÁX-MIN, ESTERIL- NO ESTERIL, TIPO ENVASADO...)

Material: polietileno

Estéril

Color: transparente

Graduado

Capacidad: 100 ml

Con banda mate para poder escribir

Color del tapón rojo

## MEDIDAS

Ancho: 56.3 mm, alto: 74.3 mm, ancho del tapón: 62.1 mm

## PRESENTACIÓN/UNIDAD MÍNIMA DE VENTA

Cantidad en caja (Ejemplo: bolsa 20u , caja 4u ....)

Caja 350 unidades

## PRECIO (€/u.m.v)

24,500€ / Caja 350 unidades  
0,070€ / 1 unidad

**Nº artículo/Nombre:** 266 / Frasco plástico 150 ml tapa roscada tipo orina

**Marca:** Deltalab

**Referencia:** 409726

**Proveedor:** Equilabo



### DESCRIPCIÓN

(Debe incluir las siguientes características técnicas: MATERIAL, CAPACIDAD, RESISTENCIA, COLOR, ESPESOR, Tª MÁX-MIN, ESTERIL- NO ESTERIL, TIPO ENVASADO...)

Material: polietileno

Estéril

Color: transparente

Graduado

Capacidad máxima: 150 ml

Con banda mate para poder escribir

Color del tapón rojo

### MEDIDAS

Ancho: 56.3 mm, alto: 74.3 mm, ancho del tapón: 62.1 mm

### PRESENTACIÓN/UNIDAD MÍNIMA DE VENTA

Cantidad en caja (Ejemplo: bolsa 20u , caja 4u ....)

Caja 350 unidades

### PRECIO (€/u.m.v)

24,500€ / Caja 350 unidades

0,070€ / 1 unidad

**Nº artículo/Nombre:** 267 / Bidón cilíndrico con grifo 25L

**Marca:** Labbox

**Referencia:** BCGP-25K

**Proveedor:** Equilabo

	<p><b>DESCRIPCIÓN</b> (Debe incluir las siguientes características técnicas: MATERIAL, CAPACIDAD, RESISTENCIA, COLOR, ESPESOR, Tª MÁX-MIN, ESTERIL- NO ESTERIL, TIPO ENVASADO...)</p> <p>Material: de HDPE (Polietileno de alta densidad)</p> <p>Incluye tapón de rosca y grifo</p> <p>Haga clic aquí para escribir texto.</p> <p>Haga clic aquí para escribir texto.</p> <p>Haga clic aquí para escribir texto.</p> <p>Haga clic aquí para escribir texto.</p> <p>Haga clic aquí para escribir texto.</p>
<p><b>MEDIDAS</b> Altura: 580 mm, Ø: 275 mm, Øboca: 80 mm</p> 	<p><b>PRESENTACIÓN/UNIDAD MÍNIMA DE VENTA</b> Cantidad en caja (Ejemplo: bolsa 20u , caja 4u ....)</p> <p>1 unidad</p>
	<p><b>PRECIO (€/u.m.v)</b> 26,410€ / 1 unidad</p>

**Nº artículo/Nombre:** 268 / Matraz aforado 100 ml

**Marca:** Labbox

**Referencia:** VFLP-100

**Proveedor:** Equilabo

	<p><b>DESCRIPCIÓN</b> (Debe incluir las siguientes características técnicas: MATERIAL, CAPACIDAD, RESISTENCIA, COLOR, ESPESOR, Tª MÁX-MIN, ESTERIL- NO ESTERIL, TIPO ENVASADO...)</p> <p>Material: polipropileno</p> <p>Autoclavable a 121 °C</p> <p>Capacidad: 100 ml</p> <p>Con tapón de rosca</p> <p>Haga clic aquí para escribir texto.</p> <p>Haga clic aquí para escribir texto.</p> <p>Haga clic aquí para escribir texto.</p>
<p><b>MEDIDAS</b> Haga clic aquí para escribir texto y debajo inserte un esquema con las medidas</p> 	<p><b>PRESENTACIÓN/UNIDAD MÍNIMA DE VENTA</b> Cantidad en caja (Ejemplo: bolsa 20u , caja 4u ....)</p> <p>1 unidad</p>
	<p><b>PRECIO (€/u.m.v)</b> 2,940€ / 1 unidad</p>

**Nº artículo/Nombre:** 269 / Matraz aforado 250 ml

**Marca:** Labbox

**Referencia:** VFLP-250

**Proveedor:** Equilabo

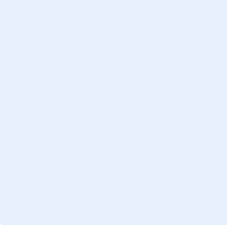
	<p><b>DESCRIPCIÓN</b> (Debe incluir las siguientes características técnicas: MATERIAL, CAPACIDAD, RESISTENCIA, COLOR, ESPESOR, Tª MÁX-MIN, ESTERIL- NO ESTERIL, TIPO ENVASADO...)</p> <p>Material: polipropileno</p> <p>Autoclavable a 121 °C</p> <p>Capacidad: 250 ml</p> <p>Con tapón de rosca</p> <p>Haga clic aquí para escribir texto.</p> <p>Haga clic aquí para escribir texto.</p> <p>Haga clic aquí para escribir texto.</p>
<p><b>MEDIDAS</b> Haga clic aquí para escribir texto y debajo inserte un esquema con las medidas</p> 	<p><b>PRESENTACIÓN/UNIDAD MÍNIMA DE VENTA</b> Cantidad en caja (Ejemplo: bolsa 20u , caja 4u ....)</p> <p>1 unidad</p>
	<p><b>PRECIO (€/u.m.v)</b> 3,490€ / 1 unidad</p>

**Nº artículo/Nombre:** 270 / Matraz aforado 500 ml

**Marca:** Labbox

**Referencia:** VFLP-500

**Proveedor:** Equilabo

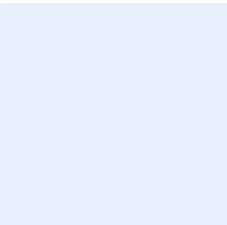
	<p><b>DESCRIPCIÓN</b> (Debe incluir las siguientes características técnicas: MATERIAL, CAPACIDAD, RESISTENCIA, COLOR, ESPESOR, Tª MÁX-MIN, ESTERIL- NO ESTERIL, TIPO ENVASADO...)</p> <p>Material: polipropileno</p> <p>Autoclavable a 121 °C</p> <p>Capacidad: 500 ml</p> <p>Con tapón de rosca</p> <p>Haga clic aquí para escribir texto.</p> <p>Haga clic aquí para escribir texto.</p> <p>Haga clic aquí para escribir texto.</p>
<p><b>MEDIDAS</b> Haga clic aquí para escribir texto y debajo inserte un esquema con las medidas</p> 	<p><b>PRESENTACIÓN/UNIDAD MÍNIMA DE VENTA</b> Cantidad en caja (Ejemplo: bolsa 20u , caja 4u ....)</p> <p>1 unidad</p>
	<p><b>PRECIO (€/u.m.v)</b> 6,020€ / 1 unidad</p>



**Nº artículo/Nombre:** 271 / Matraz aforado 1000 ml

**Marca:** Labbox

**Referencia:** VFLP-1K0

**Proveedor:** Equilabo

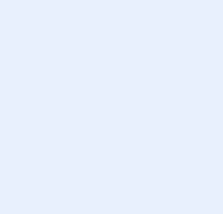
	<p><b>DESCRIPCIÓN</b> (Debe incluir las siguientes características técnicas: MATERIAL, CAPACIDAD, RESISTENCIA, COLOR, ESPESOR, Tª MÁX-MIN, ESTERIL- NO ESTERIL, TIPO ENVASADO...)</p> <p>Material: polipropileno</p> <p>Autoclavable a 121 °C</p> <p>Capacidad: 1000 ml</p> <p>Con tapón de rosca</p> <p>Haga clic aquí para escribir texto.</p> <p>Haga clic aquí para escribir texto.</p> <p>Haga clic aquí para escribir texto.</p>
<p><b>MEDIDAS</b> Haga clic aquí para escribir texto y debajo inserte un esquema con las medidas</p> 	<p><b>PRESENTACIÓN/UNIDAD MÍNIMA DE VENTA</b> Cantidad en caja (Ejemplo: bolsa 20u , caja 4u ....)</p> <p>1 unidad</p>
	<p><b>PRECIO (€/u.m.v)</b> 7,610€ / 1 unidad</p>

**Nº artículo/Nombre:** 272 / Vaso graduado plástico 250 ml

**Marca:** Labbox

**Referencia:** BKPL-250

**Proveedor:** Equilabo

	<p><b>DESCRIPCIÓN</b> (Debe incluir las siguientes características técnicas: MATERIAL, CAPACIDAD, RESISTENCIA, COLOR, ESPESOR, Tª MÁX-MIN, ESTERIL- NO ESTERIL, TIPO ENVASADO...)</p> <p>Material: polipropileno</p> <p>Con graduación en relieve</p> <p>Autoclavable hasta 121 °C. Conforme a ISO 7056</p> <p><b>Capacidad:</b> 250 ml</p> <p><b>Graduación:</b> 10 ml</p> <p>Haga clic aquí para escribir texto.</p> <p>Haga clic aquí para escribir texto.</p>
<p><b>MEDIDAS</b> Øext: 75 mm, altura: 100 ml</p> 	<p><b>PRESENTACIÓN/UNIDAD MÍNIMA DE VENTA</b> <b>Cantidad en caja</b> (Ejemplo: bolsa 20u , caja 4u ....)</p> <p>1 unidad</p>
	<p><b>PRECIO (€/u.m.v)</b> 0,760€ / 1 unidad</p>

**Nº artículo/Nombre:** 273 / Vaso graduado precipitados plástico 25 ml

**Marca:** Labbox

**Referencia:** BKPL-025

**Proveedor:** Equilabo

	<p><b>DESCRIPCIÓN</b> (Debe incluir las siguientes características técnicas: MATERIAL, CAPACIDAD, RESISTENCIA, COLOR, ESPESOR, Tª MÁX-MIN, ESTERIL- NO ESTERIL, TIPO ENVASADO...)</p> <p>Material: polipropileno</p> <p>Con graduación en relieve</p> <p>Autoclavable hasta 121 °C. Conforme a ISO 7056</p> <p><b>Capacidad:</b> 25 ml</p> <p><b>Graduación:</b> 5 ml</p> <p>Haga clic aquí para escribir texto.</p> <p>Haga clic aquí para escribir texto.</p>
<p><b>MEDIDAS</b> Øext: 35 mm, altura: 50 ml</p> 	<p><b>PRESENTACIÓN/UNIDAD MÍNIMA DE VENTA</b> <b>Cantidad en caja</b> (Ejemplo: bolsa 20u , caja 4u ....)</p> <p>1 unidad</p>
	<p><b>PRECIO (€/u.m.v)</b> 0,460€ / 1 unidad</p>

**Nº artículo/Nombre:** 274 / Vaso graduado precipitados plástico 50 ml

**Marca:** Labbox

**Referencia:** BKPL-050

**Proveedor:** Equilabo

	<p><b>DESCRIPCIÓN</b> (Debe incluir las siguientes características técnicas: MATERIAL, CAPACIDAD, RESISTENCIA, COLOR, ESPESOR, Tª MÁX-MIN, ESTERIL- NO ESTERIL, TIPO ENVASADO...)</p> <p>Material: polipropileno</p> <p>Con graduación en relieve</p> <p>Autoclavable hasta 121 °C. Conforme a ISO 7056</p> <p><b>Capacidad:</b> 50 ml</p> <p><b>Graduación:</b> 5 ml</p> <p>Haga clic aquí para escribir texto.</p> <p>Haga clic aquí para escribir texto.</p>
<p><b>MEDIDAS</b> Øext: 45 mm, altura: 60 ml</p> 	<p><b>PRESENTACIÓN/UNIDAD MÍNIMA DE VENTA</b> <b>Cantidad en caja</b> (Ejemplo: bolsa 20u , caja 4u ....)</p> <p>1 unidad</p>
	<p><b>PRECIO (€/u.m.v)</b> 0,500€ / 1 unidad</p>

**Nº artículo/Nombre:** 274 / Vaso graduado precipitados plástico 100 ml

**Marca:** Labbox

**Referencia:** BKPL-100

**Proveedor:** Equilabo

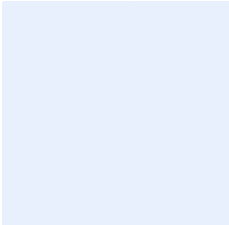
	<p><b>DESCRIPCIÓN</b> (Debe incluir las siguientes características técnicas: MATERIAL, CAPACIDAD, RESISTENCIA, COLOR, ESPESOR, Tª MÁX-MIN, ESTERIL- NO ESTERIL, TIPO ENVASADO...)</p> <p>Material: polipropileno</p> <p>Con graduación en relieve</p> <p>Autoclavable hasta 121 °C. Conforme a ISO 7056</p> <p><b>Capacidad:</b> 100 ml</p> <p><b>Graduación:</b> 5 ml</p> <p>Haga clic aquí para escribir texto.</p> <p>Haga clic aquí para escribir texto.</p>
<p><b>MEDIDAS</b> Øext: 55 mm, altura: 70 ml</p> 	<p><b>PRESENTACIÓN/UNIDAD MÍNIMA DE VENTA</b> <b>Cantidad en caja</b> (Ejemplo: bolsa 20u , caja 4u ....)</p> <p>1 unidad</p>
	<p><b>PRECIO (€/u.m.v)</b> 0,550€ / 1 unidad</p>

**Nº artículo/Nombre:** 277 / Vaso graduado precipitados plástico 250 ml

**Marca:** Labbox

**Referencia:** BKPL-250

**Proveedor:** Equilabo

	<p><b>DESCRIPCIÓN</b> (Debe incluir las siguientes características técnicas: MATERIAL, CAPACIDAD, RESISTENCIA, COLOR, ESPESOR, Tª MÁX-MIN, ESTERIL- NO ESTERIL, TIPO ENVASADO...)</p> <p>Material: polipropileno</p> <p>Con graduación en relieve</p> <p>Autoclavable hasta 121 °C. Conforme a ISO 7056</p> <p><b>Capacidad:</b> 250 ml</p> <p><b>Graduación:</b> 10 ml</p> <p>Haga clic aquí para escribir texto.</p> <p>Haga clic aquí para escribir texto.</p>
<p><b>MEDIDAS</b> Øext: 75 mm, altura: 100 ml</p> 	<p><b>PRESENTACIÓN/UNIDAD MÍNIMA DE VENTA</b> <b>Cantidad en caja</b> (Ejemplo: bolsa 20u , caja 4u ....)</p> <p>1 unidad</p>
	<p><b>PRECIO (€/u.m.v)</b> 0,760€ / 1 unidad</p>

**Nº artículo/Nombre:** 279 / Vaso plástico precipitados precipitados 500 ml

**Marca:** Labbox

**Referencia:** BKLP-500

**Proveedor:** Equilabo

	<p><b>DESCRIPCIÓN</b> (Debe incluir las siguientes características técnicas: MATERIAL, CAPACIDAD, RESISTENCIA, COLOR, ESPESOR, Tª MÁX-MIN, ESTERIL- NO ESTERIL, TIPO ENVASADO...)</p> <p>Material: polipropileno</p> <p>Con graduación en relieve.</p> <p>Autoclavable hasta 121 °C</p> <p>Conforme a ISO 7056</p> <p><b>Capacidad: 500 ml</b></p> <p><b>Graduación: 10 ml</b></p> <p>Haga clic aquí para escribir texto.</p>
<p><b>MEDIDAS</b> Øext: 95 mm, altura: 120 mm</p> 	<p><b>PRESENTACIÓN/UNIDAD MÍNIMA DE VENTA</b> <b>Cantidad en caja</b> (Ejemplo: bolsa 20u , caja 4u ....)</p> <p>1 unidad</p>
	<p><b>PRECIO (€/u.m.v)</b> 1,210€ / 1 unidad</p>

**Nº artículo/Nombre:** 280 / Vaso plástico precipitados 1000 ml

**Marca:** Labbox

**Referencia:** BKLP-1K0

**Proveedor:** Equilabo

	<p><b>DESCRIPCIÓN</b> (Debe incluir las siguientes características técnicas: MATERIAL, CAPACIDAD, RESISTENCIA, COLOR, ESPESOR, Tª MÁX-MIN, ESTERIL- NO ESTERIL, TIPO ENVASADO...)</p> <p>Material: polipropileno</p> <p>Con graduación en relieve.</p> <p>Autoclavable hasta 121 °C</p> <p>Conforme a ISO 7056</p> <p><b>Capacidad: 1000 ml</b></p> <p><b>Graduación: 20 ml</b></p> <p>Haga clic aquí para escribir texto.</p>
<p><b>MEDIDAS</b> Øext: 115 mm, altura: 150 mm</p> 	<p><b>PRESENTACIÓN/UNIDAD MÍNIMA DE VENTA</b> <b>Cantidad en caja</b> (Ejemplo: bolsa 20u , caja 4u ....)</p> <p>1 unidad</p>
	<p><b>PRECIO (€/u.m.v)</b> 1,850€ / 1 unidad</p>



**Nº artículo/Nombre:** 281 / Vaso plástico precipitados 2000 ml

**Marca:** Labbox

**Referencia:** BKLP-2K0

**Proveedor:** Equilabo

	<p><b>DESCRIPCIÓN</b> (Debe incluir las siguientes características técnicas: MATERIAL, CAPACIDAD, RESISTENCIA, COLOR, ESPESOR, Tª MÁX-MIN, ESTERIL- NO ESTERIL, TIPO ENVASADO...)</p> <p>Material: polipropileno</p> <p>Con graduación en relieve.</p> <p>Autoclavable hasta 121 °C</p> <p>Conforme a ISO 7056</p> <p><b>Capacidad: 2000 ml</b></p> <p><b>Graduación: 50 ml</b></p> <p>Haga clic aquí para escribir texto.</p>
<p><b>MEDIDAS</b> Øext: 145 mm, altura: 185 mm</p> 	<p><b>PRESENTACIÓN/UNIDAD MÍNIMA DE VENTA</b> <b>Cantidad en caja</b> (Ejemplo: bolsa 20u , caja 4u ....)</p> <p>1 unidad</p>
	<p><b>PRECIO (€/u.m.v)</b> 3,690€ / 1 unidad</p>

**Nº artículo/Nombre:** 282 / Matraz Erlenmeyer 250 ml

**Marca:** Labbox

**Referencia:** EFSP-250

**Proveedor:** Equilabo

	<p><b>DESCRIPCIÓN</b> (Debe incluir las siguientes características técnicas: MATERIAL, CAPACIDAD, RESISTENCIA, COLOR, ESPESOR, Tª MÁX-MIN, ESTERIL- NO ESTERIL, TIPO ENVASADO...)</p> <p>Material: polipropileno</p> <p>Con tapón de rosca</p> <p>Sin graduación</p> <p>Autoclavable a 121 °C</p> <p><b>Capacidad: 250 ml</b></p> <p>Haga clic aquí para escribir texto.</p> <p>Haga clic aquí para escribir texto.</p>
<p><b>MEDIDAS</b> Ø: 35 mm, altura: 150 mm</p> 	<p><b>PRESENTACIÓN/UNIDAD MÍNIMA DE VENTA</b> <b>Cantidad en caja</b> (Ejemplo: bolsa 20u , caja 4u ....)</p> <p>1 unidad</p>
	<p><b>PRECIO (€/u.m.v)</b> 2,100€ / 1 unidad</p>

**Nº artículo/Nombre:** 283 / Matraz Erlenmeyer 500 ml

**Marca:** Labbox

**Referencia:** EFSP-500

**Proveedor:** Equilabo

	<p><b>DESCRIPCIÓN</b> (Debe incluir las siguientes características técnicas: MATERIAL, CAPACIDAD, RESISTENCIA, COLOR, ESPESOR, Tª MÁX-MIN, ESTERIL- NO ESTERIL, TIPO ENVASADO...)</p> <p>Material: polipropileno</p> <p>Con tapón de rosca</p> <p>Sin graduación</p> <p>Autoclavable a 121 °C</p> <p><b>Capacidad: 500 ml</b></p> <p>Haga clic aquí para escribir texto.</p> <p>Haga clic aquí para escribir texto.</p>
<p><b>MEDIDAS</b> Ø: 45 mm, altura: 185 mm</p> 	<p><b>PRESENTACIÓN/UNIDAD MÍNIMA DE VENTA</b> <b>Cantidad en caja</b> (Ejemplo: bolsa 20u , caja 4u ....)</p> <p>1 unidad</p>
	<p><b>PRECIO (€/u.m.v)</b> 3,050€ / 1 unidad</p>

**Nº artículo/Nombre:** 284 / Mataraz Erlenmeyer 1000 ml

**Marca:** Vitlab

**Referencia:** 670941

**Proveedor:** Equilabo



## DESCRIPCIÓN

(Debe incluir las siguientes características técnicas: MATERIAL, CAPACIDAD, RESISTENCIA, COLOR, ESPESOR, Tª MÁX-MIN, ESTERIL- NO ESTERIL, TIPO ENVASADO...)

Material: polipropileno

Para el trabajo con incubadoras vibratorias

Rosca GL45

Cuello 45/40

Para proteger la impresión, se recomienda una limpieza hasta 60 °C máx

Haga clic aquí para escribir texto.

Haga clic aquí para escribir texto.

## MEDIDAS

Haga clic aquí para escribir texto y debajo inserte un esquema con las medidas

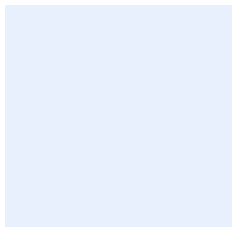

## PRESENTACIÓN/UNIDAD MÍNIMA DE VENTA

Cantidad en caja (Ejemplo: bolsa 20u , caja 4u ....)

1 unidad

## PRECIO (€/u.m.v)

7,830€ / 1 unidad

**Nº artículo/Nombre:** 285 / Probeta graduada 25 ml

**Marca:** Labbox

**Referencia:** MCHP-025

**Proveedor:** Equilabo

	<p><b>DESCRIPCIÓN</b> (Debe incluir las siguientes características técnicas: MATERIAL, CAPACIDAD, RESISTENCIA, COLOR, ESPESOR, Tª MÁX-MIN, ESTERIL- NO ESTERIL, TIPO ENVASADO...)</p> <p>Material: polipropileno</p> <p>Con graduación en relieve</p> <p>Autoclavable a 121°</p> <p>Capacidad: 25 ml</p> <p>Clase B</p> <p>Graduación: 0.5 ml</p> <p>Haga clic aquí para escribir texto.</p>
<p><b>MEDIDAS</b> Ø: 20 mm, altura: 195 mm</p> 	<p><b>PRESENTACIÓN/UNIDAD MÍNIMA DE VENTA</b> Cantidad en caja (Ejemplo: bolsa 20u , caja 4u ....)</p> <p>1 unidad</p>
	<p><b>PRECIO (€/u.m.v)</b> 0,930€ / 1 unidad</p>

**Nº artículo/Nombre:** 286 / Probeta graduada 50 ml

**Marca:** Labbox

**Referencia:** MCHP-050

**Proveedor:** Equilabo

	<p><b>DESCRIPCIÓN</b> (Debe incluir las siguientes características técnicas: MATERIAL, CAPACIDAD, RESISTENCIA, COLOR, ESPESOR, Tª MÁX-MIN, ESTERIL- NO ESTERIL, TIPO ENVASADO...)</p> <p>Material: polipropileno</p> <p>Con graduación en relieve</p> <p>Autoclavable a 121°</p> <p>Capacidad: 50 ml</p> <p>Clase B</p> <p>Graduación: 1 ml</p> <p><a href="#">Haga clic aquí para escribir texto.</a></p>
<p><b>MEDIDAS</b> Ø: 28 mm, altura: 200 mm</p> 	<p><b>PRESENTACIÓN/UNIDAD MÍNIMA DE VENTA</b> Cantidad en caja (Ejemplo: bolsa 20u , caja 4u ....)</p> <p>1 unidad</p>
	<p><b>PRECIO (€/u.m.v)</b> 1,070€ / 1 unidad</p>

**Nº artículo/Nombre:** 287 / Probeta graduada 100 ml

**Marca:** Labbox

**Referencia:** MCHP-100

**Proveedor:** Equilabo

	<p><b>DESCRIPCIÓN</b> (Debe incluir las siguientes características técnicas: MATERIAL, CAPACIDAD, RESISTENCIA, COLOR, ESPESOR, Tª MÁX-MIN, ESTERIL- NO ESTERIL, TIPO ENVASADO...)</p> <p>Material: polipropileno</p> <p>Con graduación en relieve</p> <p>Autoclavable a 121°</p> <p>Capacidad: 100 ml</p> <p>Clase B</p> <p>Graduación: 1 ml</p> <p>Haga clic aquí para escribir texto.</p>
<p><b>MEDIDAS</b> Ø: 30 mm, altura: 250 mm</p> 	<p><b>PRESENTACIÓN/UNIDAD MÍNIMA DE VENTA</b> Cantidad en caja (Ejemplo: bolsa 20u , caja 4u ....)</p> <p>1 unidad</p>
	<p><b>PRECIO (€/u.m.v)</b> 1,250€ / 1 unidad</p>

**Nº artículo/Nombre:** 288 / Probeta graduada 250 ml

**Marca:** Labbox

**Referencia:** MCHP-250

**Proveedor:** Equilabo

	<p><b>DESCRIPCIÓN</b> (Debe incluir las siguientes características técnicas: MATERIAL, CAPACIDAD, RESISTENCIA, COLOR, ESPESOR, Tª MÁX-MIN, ESTERIL- NO ESTERIL, TIPO ENVASADO...)</p> <p>Material: polipropileno</p> <p>Con graduación en relieve</p> <p>Autoclavable a 121°</p> <p>Capacidad: 250 ml</p> <p>Clase B</p> <p>Graduación: 2 ml</p> <p><a href="#">Haga clic aquí para escribir texto.</a></p>
<p><b>MEDIDAS</b> Ø: 45 mm, altura: 350 mm</p> 	<p><b>PRESENTACIÓN/UNIDAD MÍNIMA DE VENTA</b> Cantidad en caja (Ejemplo: bolsa 20u , caja 4u ....)</p> <p>1 unidad</p>
	<p><b>PRECIO (€/u.m.v)</b> 2,730€ / 1 unidad</p>



**Nº artículo/Nombre:** 289 / Probeta graduada 500 ml

**Marca:** Labbox

**Referencia:** MCHP-500

**Proveedor:** Equilabo

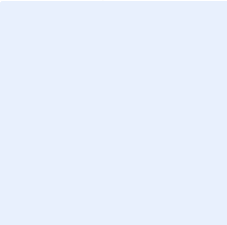
	<p><b>DESCRIPCIÓN</b> (Debe incluir las siguientes características técnicas: MATERIAL, CAPACIDAD, RESISTENCIA, COLOR, ESPESOR, Tª MÁX-MIN, ESTERIL- NO ESTERIL, TIPO ENVASADO...)</p> <p>Material: polipropileno</p> <p><b>Clase B</b></p> <p>Con graduación en relieve</p> <p>Autoclavable hasta 121 °C</p> <p><b>Capacidad: 500 ml</b></p> <p><b>Graduación: 5 ml</b></p> <p>Haga clic aquí para escribir texto.</p>
<p><b>MEDIDAS</b> Ø: 55 mm, altura: 365 mm</p> 	<p><b>PRESENTACIÓN/UNIDAD MÍNIMA DE VENTA</b> <b>Cantidad en caja</b> (Ejemplo: bolsa 20u , caja 4u ....)</p> <p>1 unidad</p>
	<p><b>PRECIO (€/u.m.v)</b> 4,090€ / 1 unidad</p>

**Nº artículo/Nombre:** 290 / Probeta graduada 1000 ml

**Marca:** Labbox

**Referencia:** MCHP-1K0

**Proveedor:** Equilabo

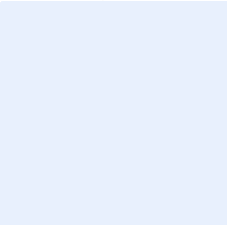
	<p><b>DESCRIPCIÓN</b> (Debe incluir las siguientes características técnicas: MATERIAL, CAPACIDAD, RESISTENCIA, COLOR, ESPESOR, Tª MÁX-MIN, ESTERIL- NO ESTERIL, TIPO ENVASADO...)</p> <p>Material: polipropileno</p> <p><b>Clase B</b></p> <p>Con graduación en relieve</p> <p>Autoclavable hasta 121 °C</p> <p><b>Capacidad: 1000 ml</b></p> <p><b>Graduación: 10 ml</b></p> <p>Haga clic aquí para escribir texto.</p>
<p><b>MEDIDAS</b> Ø: 70 mm, altura: 10 mm</p> 	<p><b>PRESENTACIÓN/UNIDAD MÍNIMA DE VENTA</b> <b>Cantidad en caja</b> (Ejemplo: bolsa 20u , caja 4u ....)</p> <p>1 unidad</p>
	<p><b>PRECIO (€/u.m.v)</b> 7,000€ / 1 unidad</p>

**Nº artículo/Nombre:** 291 / Probeta graduada 2000 ml

**Marca:** Vitlab

**Referencia:** 653941

**Proveedor:** Equilabo

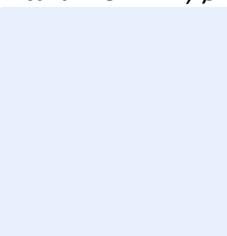
	<p><b>DESCRIPCIÓN</b> (Debe incluir las siguientes características técnicas: MATERIAL, CAPACIDAD, RESISTENCIA, COLOR, ESPESOR, Tª MÁX-MIN, ESTERIL- NO ESTERIL, TIPO ENVASADO...)</p> <p>Material: polipropileno</p> <p>Clase B</p> <p>Forma alta</p> <p>Con escala en relieve</p> <p>Tolerancia: ± 20 ml</p> <p>Haga clic aquí para escribir texto.</p> <p>Haga clic aquí para escribir texto.</p>
<p><b>MEDIDAS</b> Atura: 482 mm, Ø: 97 mm</p> 	<p><b>PRESENTACIÓN/UNIDAD MÍNIMA DE VENTA</b> Cantidad en caja (Ejemplo: bolsa 20u , caja 4u ....)</p> <p>1 unidad</p>
	<p><b>PRECIO (€/u.m.v)</b> 18,820€ / 1 unidad</p>

**Nº artículo/Nombre:** 292 / Pipetas Pasteur 1 ml plástico

**Marca:** Labbox

**Referencia:** PIPP-001

**Proveedor:** Equilabo

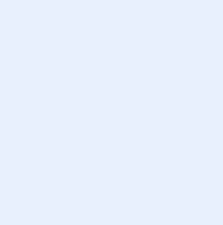
	<p><b>DESCRIPCIÓN</b> (Debe incluir las siguientes características técnicas: MATERIAL, CAPACIDAD, RESISTENCIA, COLOR, ESPESOR, Tª MÁX-MIN, ESTERIL- NO ESTERIL, TIPO ENVASADO...)</p> <p>Material: polietileno</p> <p>No estéril</p> <p>En caja dispensadora</p> <p>Graduada cada 0,25 ml hasta 1 ml</p> <p>cap. total 5 ml</p> <p>Haga clic aquí para escribir texto.</p> <p>Haga clic aquí para escribir texto.</p>
<p><b>MEDIDAS</b> Haga clic aquí para escribir texto y debajo inserte un esquema con las medidas</p> 	<p><b>PRESENTACIÓN/UNIDAD MÍNIMA DE VENTA</b> Cantidad en caja (Ejemplo: bolsa 20u , caja 4u ....)</p> <p>Bolsa 500 unidades</p>
	<p><b>PRECIO (€/u.m.v)</b> 7,260€ / Bolsa 500 unidades</p>

**Nº artículo/Nombre:** 293 / Pipetas pasteur 3 ml plástico

**Marca:** Deltalab

**Referencia:** 200006C

**Proveedor:** Equilabo



## DESCRIPCIÓN

(Debe incluir las siguientes características técnicas: MATERIAL, CAPACIDAD, RESISTENCIA, COLOR, ESPESOR, Tª MÁX-MIN, ESTERIL- NO ESTERIL, TIPO ENVASADO...)

Material: polietileno

Color transparente

No estéril

Capacidad total: 7 ml

Capacidad bulbo: 3.2 ml

Graduada

[Haga clic aquí para escribir texto.](#)

## MEDIDAS

Longitud: 154 mm, Ø de la caña: 7.8 mm

## PRESENTACIÓN/UNIDAD MÍNIMA DE VENTA

Cantidad en caja (Ejemplo: bolsa 20u , caja 4u ....)

Bolsa 500 unidades

## PRECIO (€/u.m.v)

5,250€ / Bolsa 500 unidades

**Nº artículo/Nombre:** 294 / Embudo PP para análisis 50 mm

**Marca:** Labbox

**Referencia:** FUSP-050

**Proveedor:** Equilabo

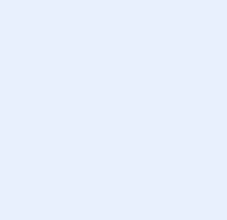
	<p><b>DESCRIPCIÓN</b> (Debe incluir las siguientes características técnicas: MATERIAL, CAPACIDAD, RESISTENCIA, COLOR, ESPESOR, Tª MÁX-MIN, ESTERIL- NO ESTERIL, TIPO ENVASADO...)</p> <p>Material: polipropileno</p> <p>Autoclavable a 121 °C</p> <p>Haga clic aquí para escribir texto.</p> <p>Haga clic aquí para escribir texto.</p> <p>Haga clic aquí para escribir texto.</p> <p>Haga clic aquí para escribir texto.</p> <p>Haga clic aquí para escribir texto.</p>
<p><b>MEDIDAS</b> Øvástago: 7 mm, Øsuperior: 50 mm, lvástago: 48 mm</p> 	<p><b>PRESENTACIÓN/UNIDAD MÍNIMA DE VENTA</b> Cantidad en caja (Ejemplo: bolsa 20u , caja 4u ....)</p> <p>1 unidad</p>
	<p><b>PRECIO (€/u.m.v)</b> 0,330€ / 1 unidad</p>

**Nº artículo/Nombre:** 295 / Embudo PP para análisis 75 mm

**Marca:** Labbox

**Referencia:** FUSP-075

**Proveedor:** Equilabo

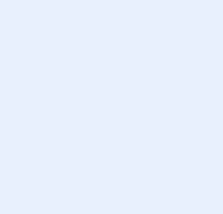
	<p><b>DESCRIPCIÓN</b> (Debe incluir las siguientes características técnicas: MATERIAL, CAPACIDAD, RESISTENCIA, COLOR, ESPESOR, Tª MÁX-MIN, ESTERIL- NO ESTERIL, TIPO ENVASADO...)</p> <p>Material: polipropileno</p> <p>Autoclavable a 121 °C</p> <p>Haga clic aquí para escribir texto.</p> <p>Haga clic aquí para escribir texto.</p> <p>Haga clic aquí para escribir texto.</p> <p>Haga clic aquí para escribir texto.</p> <p>Haga clic aquí para escribir texto.</p>
<p><b>MEDIDAS</b> Øvástago: 8 mm, Øsuperior: 75 mm, lvástago: 75 mm</p> 	<p><b>PRESENTACIÓN/UNIDAD MÍNIMA DE VENTA</b> Cantidad en caja (Ejemplo: bolsa 20u , caja 4u ....)</p> <p>1 unidad</p>
	<p><b>PRECIO (€/u.m.v)</b> 0,500€ / 1 unidad</p>

**Nº artículo/Nombre:** 296 / Embudo Buchner 110 mm

**Marca:** Labbox

**Referencia:** BFUP-110

**Proveedor:** Equilabo

	<p><b>DESCRIPCIÓN</b> (Debe incluir las siguientes características técnicas: MATERIAL, CAPACIDAD, RESISTENCIA, COLOR, ESPESOR, Tª MÁX-MIN, ESTERIL- NO ESTERIL, TIPO ENVASADO...)</p> <p>Material: polipropileno</p> <p>Autoclavable a 121 °C</p> <p>Base desmontable para facilitar la limpieza</p> <p><b>Capacidad: 400 ml</b></p> <p>Haga clic aquí para escribir texto.</p> <p>Haga clic aquí para escribir texto.</p> <p>Haga clic aquí para escribir texto.</p>
<p><b>MEDIDAS</b> Øsup: 130 mm, altura total: 210 mm</p> 	<p><b>PRESENTACIÓN/UNIDAD MÍNIMA DE VENTA</b> <b>Cantidad en caja</b> (Ejemplo: bolsa 20u , caja 4u ....)</p> <p>1 unidad</p>
	<p><b>PRECIO (€/u.m.v)</b> 6,190€ / 1 unidad</p>



**Nº artículo/Nombre:** 297 / Pipetas desechables estériles 5 ml

**Marca:** Deltalab

**Referencia:** 900034

**Proveedor:** Equilabo



## DESCRIPCIÓN

(Debe incluir las siguientes características técnicas: MATERIAL, CAPACIDAD, RESISTENCIA, COLOR, ESPESOR, Tª MÁX-MIN, ESTERIL- NO ESTERIL, TIPO ENVASADO...)

Material: poliestireno cristal

Estériles

No-pirógenas (ISO 10993-11), No-hemolíticas (ISO 10993-4), No-citotóxicas (ISO 10993-5)

Escala negativa y doble escala invertida

Libres de DNAsa y RNAsa

Capacidad: 5 ml

Capacidad total: 8 ml

## MEDIDAS

Haga clic aquí para escribir texto y debajo inserte un esquema con las medidas

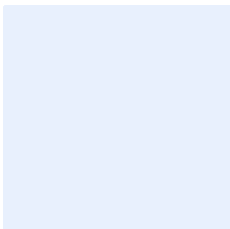

## PRESENTACIÓN/UNIDAD MÍNIMA DE VENTA

Cantidad en caja (Ejemplo: bolsa 20u , caja 4u ....)

Bolsa 250 unidades

## PRECIO (€/u.m.v)

31,250€ / Bolsa 250 unidades

**Nº artículo/Nombre:** 298 / Pipetas desechables estériles 10 ml

**Marca:** Deltalab

**Referencia:** 900036

**Proveedor:** Equilabo



## DESCRIPCIÓN

(Debe incluir las siguientes características técnicas: MATERIAL, CAPACIDAD, RESISTENCIA, COLOR, ESPESOR, Tª MÁX-MIN, ESTERIL- NO ESTERIL, TIPO ENVASADO...)

Material: poliestireno cristal

Estériles

No-pirógenas (ISO 10993-11), No-hemolíticas (ISO 10993-4), No-citotóxicas (ISO 10993-5)

Escala negativa y doble escala invertida

Libres de DNAsa y RNAsa

Capacidad: 10 ml

Capacidad total: 13 ml

## MEDIDAS

Haga clic aquí para escribir texto y debajo inserte un esquema con las medidas

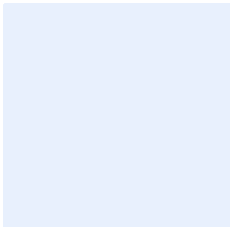

## PRESENTACIÓN/UNIDAD MÍNIMA DE VENTA

Cantidad en caja (Ejemplo: bolsa 20u , caja 4u ....)

Bolsa 250 unidades

## PRECIO (€/u.m.v)

28,000€ / Bolsa 250 unidades

**Nº artículo/Nombre:** 299 / Tubo 15 ml PP redondo

**Marca:** Daslab

**Referencia:** 175546

**Proveedor:** Equilabo

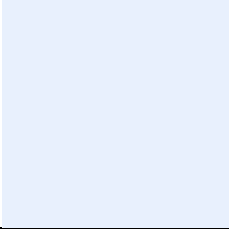
	<p><b>DESCRIPCIÓN</b> (Debe incluir las siguientes características técnicas: MATERIAL, CAPACIDAD, RESISTENCIA, COLOR, ESPESOR, Tª MÁX-MIN, ESTERIL- NO ESTERIL, TIPO ENVASADO...)</p> <p>Material: polipropileno</p> <p>Fondo redondo</p> <p>Capacidad 15 ml</p> <p>Haga clic aquí para escribir texto.</p> <p>Haga clic aquí para escribir texto.</p> <p>Haga clic aquí para escribir texto.</p> <p>Haga clic aquí para escribir texto.</p>
<p><b>MEDIDAS</b> Ø: 16 mm, largo: 100 mm</p> 	<p><b>PRESENTACIÓN/UNIDAD MÍNIMA DE VENTA</b> Cantidad en caja (Ejemplo: bolsa 20u , caja 4u ....)</p> <p>Bolsa 500 unidades</p>
	<p><b>PRECIO (€/u.m.v)</b> 15,000€ / Bolsa 500 unidades 0,030€ / 1 unidad</p>

**Nº artículo/Nombre:** 300 / Tubo 15 ml PP cónico

**Marca:** Labbox

**Referencia:** CTGP-015

**Proveedor:** Equilabo

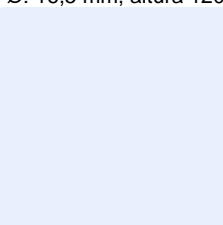
	<p><b>DESCRIPCIÓN</b> (Debe incluir las siguientes características técnicas: MATERIAL, CAPACIDAD, RESISTENCIA, COLOR, ESPESOR, Tª MÁX-MIN, ESTERIL- NO ESTERIL, TIPO ENVASADO...)</p> <p>Material: polipropileno</p> <p>Fondo cónico sin faldón</p> <p>Autoclavable</p> <p>Capacidad: 15 ml</p> <p>No estéril</p> <p>Haga clic aquí para escribir texto.</p> <p>Haga clic aquí para escribir texto.</p>
<p><b>MEDIDAS</b> Ø: 16,5 mm, altura 120 mm, Ø del tapón 22 mm</p> 	<p><b>PRESENTACIÓN/UNIDAD MÍNIMA DE VENTA</b> Cantidad en caja (Ejemplo: bolsa 20u , caja 4u ....)</p> <p>Caja 100 unidades</p>
	<p><b>PRECIO (€/u.m.v)</b> 8,500€ / Caja 100 unidades 0,085€ / 1 unidad</p>

**Nº artículo/Nombre:** 301 / Tubo 15 ml PP faldón

**Marca:** Deltalab

**Referencia:** 401403

**Proveedor:** Equilabo



## DESCRIPCIÓN

(Debe incluir las siguientes características técnicas: MATERIAL, CAPACIDAD, RESISTENCIA, COLOR, ESPESOR, Tª MÁX-MIN, ESTERIL- NO ESTERIL, TIPO ENVASADO...)

**Material:** polipropileno transparente

**Autoclavable a 121°** (Atencion: para autoclavar correctamente no se debe roscar a fondo el tapón)

**Tapón en polipropileno verde**

**No estéril**

**Resistencia a la centrifugación:** PS: 7.500 g, PP: 15.000 g-

**Volumen máximo:** 14.2 ml

**Volumen recomendado:** 12 ml

## MEDIDAS

Ø exterior tapón: 20.9 mm, Ø exterior tubo: 16.2 mm, Ø interior tubo: 14.3 mm, longitud con tapón: 102.9 mm, longitud sin tapón: 101.5 mm

## PRESENTACIÓN/UNIDAD MÍNIMA DE VENTA

**Cantidad en caja** (Ejemplo: bolsa 20u , caja 4u ....)

Caja 250 unidades

## PRECIO (€/u.m.v)

23,750€ / Caja 250 unidades  
0,095€ / 1 unidad

**Nº artículo/Nombre:** 303 / Tubo 15 ml PP cónico

**Marca:** Labbox

**Referencia:** CTGP-E15

**Proveedor:** Equilabo

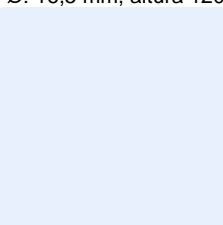
	<p><b>DESCRIPCIÓN</b> (Debe incluir las siguientes características técnicas: MATERIAL, CAPACIDAD, RESISTENCIA, COLOR, ESPESOR, Tª MÁX-MIN, ESTERIL- NO ESTERIL, TIPO ENVASADO...)</p> <p>Material: polipropileno</p> <p>Fondo cónico sin faldón</p> <p>Autoclavable</p> <p>Estéril por óxido de etileno</p> <p><b>Capacidad: 15 ml</b></p> <p>Haga clic aquí para escribir texto.</p> <p>Haga clic aquí para escribir texto.</p>
<p><b>MEDIDAS</b> Ø: 16,5 mm, altura 120 mm, Ø del tapón 22 mm</p> 	<p><b>PRESENTACIÓN/UNIDAD MÍNIMA DE VENTA</b> <b>Cantidad en caja</b> (Ejemplo: bolsa 20u , caja 4u ....)</p> <p>Caja 50 unidades</p>
	<p><b>PRECIO (€/u.m.v)</b> 6,000€ / Caja 50 unidades 0,120€ / 1 unidad</p>

**Nº artículo/Nombre:** 304 / Tubo 15 ml PP faldón

**Marca:** Deltalab

**Referencia:** 401402

**Proveedor:** Equilabo



## DESCRIPCIÓN

(Debe incluir las siguientes características técnicas: MATERIAL, CAPACIDAD, RESISTENCIA, COLOR, ESPESOR, Tª MÁX-MIN, ESTERIL- NO ESTERIL, TIPO ENVASADO...)

**Material:** polipropileno transparente

**Autoclavable a 121°** (Atencion: para autoclavar correctamente no se debe roscar a fondo el tapón)

**Tapón en polipropileno verde**

**Estéril (bolsa unitaria)**

**Resistencia a la centrifugación:** PS: 7.500 g, PP: 15.000 g.

**Volumen máximo:** 14.4 ml

**Volumen recomendado:** 12 ml

## MEDIDAS

Ø exterior tapón: 20.9 mm, Ø exterior tubo: 16.2 mm, Ø interior tubo: 14.3 mm, longitud con tapón: 102.9 mm, longitud sin tapón: 101.5 mm

## PRESENTACIÓN/UNIDAD MÍNIMA DE VENTA

**Cantidad en caja** (Ejemplo: bolsa 20u , caja 4u ....)

Caja 250 unidades

## PRECIO (€/u.m.v)

27,5 € / Caja 250 unidades

0,110€ / 1 unidad

**Nº artículo/Nombre:** 306 / Tubo 50 ml PP cónico

**Marca:** Deltalab

**Referencia:** 429900

**Proveedor:** Equilabo



## DESCRIPCIÓN

(Debe incluir las siguientes características técnicas: MATERIAL, CAPACIDAD, RESISTENCIA, COLOR, ESPESOR, Tª MÁX-MIN, ESTERIL- NO ESTERIL, TIPO ENVASADO...)

Material: polipropileno transparente

Rosca continua y partida

Graduado de molde con relieve externo cada 5 ml

No estériles

Cierre hermético mediante anillo de obturación interno

Resisten hasta 12.000 g y son autoclavables a 121°C con el tapón posicionado sobre la rosca, pero sin roscar

[Haga clic aquí para escribir texto.](#)

## MEDIDAS

Ø externo tapón: 34.4 mm, Ø interno tubo: 27.2 mm, Ø externo tubo: 29.5 mm, longitud con tapón: 117.5 mm

## PRESENTACIÓN/UNIDAD MÍNIMA DE VENTA

Cantidad en caja (Ejemplo: bolsa 20u , caja 4u ....)

Caja 500 unidades

## PRECIO (€/u.m.v)

40,500€ / Caja 500 unidades

0,081€ / 1 unidad



**Nº artículo/Nombre:** 307 / Tubo 50 ml PP faldón

**Marca:** Deltalab

**Referencia:** 429901

**Proveedor:** Equilabo



### DESCRIPCIÓN

(Debe incluir las siguientes características técnicas: MATERIAL, CAPACIDAD, RESISTENCIA, COLOR, ESPESOR, Tª MÁX-MIN, ESTERIL- NO ESTERIL, TIPO ENVASADO...)

Material: polipropileno transparente

Rosca continua y partida

Graduado de molde con relieve externo cada 5 ml

No estériles

Cierre hermético mediante anillo de obturación interno

Resisten hasta 12.000 g y son autoclavables a 121°C con el tapón posicionado sobre la rosca, pero sin roscar

Haga clic aquí para escribir texto.

### MEDIDAS

Ø externo tapón: 34.4 mm, Ø interno tubo: 27.2 mm, Ø externo tubo: 29.5 mm, longitud con tapón: 117.5 mm

### PRESENTACIÓN/UNIDAD MÍNIMA DE VENTA

Cantidad en caja (Ejemplo: bolsa 20u , caja 4u ....)

Caja 500 unidades

### PRECIO (€/u.m.v)

43,000€ / Caja 500 unidades

0,086€ / 1 unidad

**Nº artículo/Nombre:** 309 / Tubo 50 ml PP cónico estéril

**Marca:** Deltalab

**Referencia:** 429926

**Proveedor:** Equilabo



### DESCRIPCIÓN

(Debe incluir las siguientes características técnicas: MATERIAL, CAPACIDAD, RESISTENCIA, COLOR, ESPESOR, Tª MÁX-MIN, ESTERIL- NO ESTERIL, TIPO ENVASADO...)

Material: polipropileno transparente

Rosca continua y partida

Graduado de molde con relieve externo cada 5 ml

Estériles

Cierre hermético mediante anillo de obturación interno

Resisten hasta 12.000 g y son autoclavables a 121°C con el tapón posicionado sobre la rosca, pero sin roscar

Bolsa unitaria

### MEDIDAS

Ø externo tapón: 34.4 mm, Ø interno tubo: 27.2 mm, Ø externo tubo: 29.5 mm, longitud con tapón: 117.5 mm

### PRESENTACIÓN/UNIDAD MÍNIMA DE VENTA

Cantidad en caja (Ejemplo: bolsa 20u , caja 4u ....)

Caja 500 unidades

### PRECIO (€/u.m.v)

55,000€ / Caja 500 unidades

0,110€ / 1 unidad

**Nº artículo/Nombre:** 310 / Tubo 50 ml PP faldón estéril

**Marca:** Deltalab

**Referencia:** 429927

**Proveedor:** Equilabo



### DESCRIPCIÓN

(Debe incluir las siguientes características técnicas: MATERIAL, CAPACIDAD, RESISTENCIA, COLOR, ESPESOR, Tª MÁX-MIN, ESTERIL- NO ESTERIL, TIPO ENVASADO...)

Material: polipropileno transparente

Rosca continua y partida

Graduado de molde con relieve externo cada 5 ml

Estériles

Cierre hermético mediante anillo de obturación interno

Resisten hasta 12.000 g y son autoclavables a 121°C con el tapón posicionado sobre la rosca, pero sin roscar

Bolsa unitaria

### MEDIDAS

Ø externo tapón: 34.4 mm, Ø interno tubo: 27.2 mm, Ø externo tubo: 29.5 mm, longitud con tapón: 117.5 mm

### PRESENTACIÓN/UNIDAD MÍNIMA DE VENTA

Cantidad en caja (Ejemplo: bolsa 20u , caja 4u ....)

1 unidad

### PRECIO (€/u.m.v)

0,110€ / 1 unidad

**Nº artículo/Nombre:** 311 / Tubo tipo eppendorf 0.7 ml

**Marca:** Deltalab

**Referencia:** 900118

**Proveedor:** Equilabo



## DESCRIPCIÓN

(Debe incluir las siguientes características técnicas: MATERIAL, CAPACIDAD, RESISTENCIA, COLOR, ESPESOR, Tª MÁX-MIN, ESTERIL- NO ESTERIL, TIPO ENVASADO...)

Material: polipropileno

Autoclavable

Tapón plano

Con banda mate

Resistencia a la centrifugación: 14.000 g.

Haga clic aquí para escribir texto.

Haga clic aquí para escribir texto.

## MEDIDAS

(TAPADO) Ø: 7.87 mm, altura 31.8 mm

## PRESENTACIÓN/UNIDAD MÍNIMA DE VENTA

Cantidad en caja (Ejemplo: bolsa 20u , caja 4u ....)

Caja 500 unidades

## PRECIO (€/u.m.v)

5,000€ / caja 500 unidades

**Nº artículo/Nombre:** 312 / Tubo tipo eppendorf 1.5 ml

**Marca:** Deltalab

**Referencia:** 200400P

**Proveedor:** Equilabo

	<p><b>DESCRIPCIÓN</b> (Debe incluir las siguientes características técnicas: MATERIAL, CAPACIDAD, RESISTENCIA, COLOR, ESPESOR, Tª MÁX-MIN, ESTERIL- NO ESTERIL, TIPO ENVASADO...)</p> <p>Material: polipropileno Autoclavable Haga clic aquí para escribir texto.</p> <p>Capacidad: 1.5 ml</p> <p>Color: natural</p> <p>Con banda mate</p> <p>Tapón plano</p> <p>Resistencia a la centrifugación: 12.500 g</p> <p>Graduado</p>
<p><b>MEDIDAS</b> Ø: 10.6 mm, altura: 41.5 mm</p> 	<p><b>PRESENTACIÓN/UNIDAD MÍNIMA DE VENTA</b> Cantidad en caja (Ejemplo: bolsa 20u , caja 4u ....)</p> <p>Caja 500 unidades</p>
	<p><b>PRECIO (€/u.m.v)</b> 4,500€ / Caja 500 unidades</p>

**Nº artículo/Nombre:** 313 / Tubo tipo eppendorf 2.0 ml

**Marca:** Daslab

**Referencia:** 175510

**Proveedor:** Equilabo

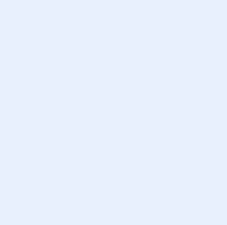
	<p><b>DESCRIPCIÓN</b> (Debe incluir las siguientes características técnicas: MATERIAL, CAPACIDAD, RESISTENCIA, COLOR, ESPESOR, Tª MÁX-MIN, ESTERIL- NO ESTERIL, TIPO ENVASADO...)</p> <p>Material: polipropileno</p> <p>Con banda para rotular</p> <p>Graduado</p> <p>Capacidad: 2 ml</p> <p>Color natural</p> <p>Haga clic aquí para escribir texto.</p> <p>Haga clic aquí para escribir texto.</p>
<p><b>MEDIDAS</b> Haga clic aquí para escribir texto y debajo inserte un esquema con las medidas</p> 	<p><b>PRESENTACIÓN/UNIDAD MÍNIMA DE VENTA</b> Cantidad en caja (Ejemplo: bolsa 20u , caja 4u ....)</p> <p>Bolsa 500 unidades</p>
	<p><b>PRECIO (€/u.m.v)</b> 5,000€ / Bolsa 500 unidades</p>

**Nº artículo/Nombre:** 317 / Tubo PCR 0,2 ml

**Marca:** Labbox

**Referencia:** PCRD-F02

**Proveedor:** Equilabo

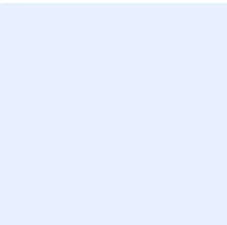
	<p><b>DESCRIPCIÓN</b> (Debe incluir las siguientes características técnicas: MATERIAL, CAPACIDAD, RESISTENCIA, COLOR, ESPESOR, Tª MÁX-MIN, ESTERIL- NO ESTERIL, TIPO ENVASADO...)</p> <p>Tubo de pared fina para PCR optimizado para todos los modelos de termociclador</p> <p>Libres de DNA humano y certificadas libre de DNAsa, RNAsa e inhibidores de PCR</p> <p>PCR tapa plana</p> <p><b>Capacidad: 0,2 ml</b></p> <p>Color natural</p> <p>Autoclavable</p> <p>Haga clic aquí para escribir texto.</p>
<p><b>MEDIDAS</b> Haga clic aquí para escribir texto y debajo inserte un esquema con las medidas</p> 	<p><b>PRESENTACIÓN/UNIDAD MÍNIMA DE VENTA</b> <b>Cantidad en caja</b> (Ejemplo: bolsa 20u , caja 4u ....)</p> <p>bolsa 1000 unidades</p>
	<p><b>PRECIO (€/u.m.v)</b> 24,500€ / Bolsa 1000 unidades</p>

**Nº artículo/Nombre:** 318 / Tubo PCR 0,5 ml

**Marca:** Labbox

**Referencia:** PCR-D-F02

**Proveedor:** Equilabo

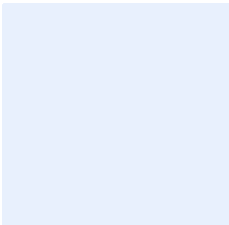
	<p><b>DESCRIPCIÓN</b> (Debe incluir las siguientes características técnicas: MATERIAL, CAPACIDAD, RESISTENCIA, COLOR, ESPESOR, Tª MÁX-MIN, ESTERIL- NO ESTERIL, TIPO ENVASADO...)</p> <p>Tubo de pared fina para PCR optimizado para todos los modelos de termociclador</p> <p>Libres de DNA humano y certificadas libre de DNAsa, RNAsa e inhibidores de PCR</p> <p>PCR tapa plana</p> <p><b>Capacidad: 0,5 ml</b></p> <p>Color natural</p> <p>Autoclavable</p> <p>Haga clic aquí para escribir texto.</p>
<p><b>MEDIDAS</b> Haga clic aquí para escribir texto y debajo inserte un esquema con las medidas</p> 	<p><b>PRESENTACIÓN/UNIDAD MÍNIMA DE VENTA</b> <b>Cantidad en caja</b> (Ejemplo: bolsa 20u , caja 4u ....)</p> <p>Bolsa 1000 unidades</p>
	<p><b>PRECIO (€/u.m.v)</b> 24,500€ / Bolsa 1000 unidades</p>



**Nº artículo/Nombre:** 319 / Punta diamante 10 microlitros larga

**Marca:** Daslab

**Referencia:** 163031

**Proveedor:** Equilabo

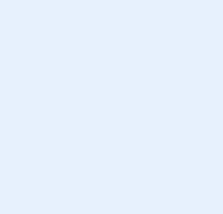
	<p><b>DESCRIPCIÓN</b> (Debe incluir las siguientes características técnicas: MATERIAL, CAPACIDAD, RESISTENCIA, COLOR, ESPESOR, Tª MÁX-MIN, ESTERIL- NO ESTERIL, TIPO ENVASADO...)</p> <p>Material: polipropileno</p> <p>Color natural</p> <p>0,1-10 µL</p> <p>Haga clic aquí para escribir texto.</p> <p>Haga clic aquí para escribir texto.</p> <p>Haga clic aquí para escribir texto.</p> <p>Haga clic aquí para escribir texto.</p>
<p><b>MEDIDAS</b> Haga clic aquí para escribir texto y debajo inserte un esquema con las medidas</p> 	<p><b>PRESENTACIÓN/UNIDAD MÍNIMA DE VENTA</b> Cantidad en caja (Ejemplo: bolsa 20u , caja 4u ....)</p> <p>Bolsa 1000 unidades</p>
	<p><b>PRECIO (€/u.m.v)</b> 6,380€ / Bolsa 1000 unidades</p>

**Nº artículo/Nombre:** 320 / Punta 10 microlitros corta

**Marca:** Daslab

**Referencia:** 163030

**Proveedor:** Equilabo

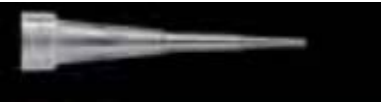
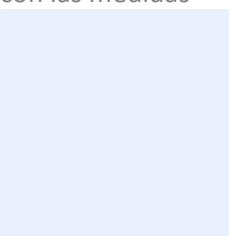
	<p><b>DESCRIPCIÓN</b> (Debe incluir las siguientes características técnicas: MATERIAL, CAPACIDAD, RESISTENCIA, COLOR, ESPESOR, Tª MÁX-MIN, ESTERIL- NO ESTERIL, TIPO ENVASADO...)</p> <p>Material: polipropileno</p> <p>Color natural</p> <p>0,1-10 µL</p> <p>Haga clic aquí para escribir texto.</p> <p>Haga clic aquí para escribir texto.</p> <p>Haga clic aquí para escribir texto.</p> <p>Haga clic aquí para escribir texto.</p>
<p><b>MEDIDAS</b> Haga clic aquí para escribir texto y debajo inserte un esquema con las medidas</p> 	<p><b>PRESENTACIÓN/UNIDAD MÍNIMA DE VENTA</b> Cantidad en caja (Ejemplo: bolsa 20u , caja 4u ....)</p> <p>Bolsa 1000 unidades</p>
	<p><b>PRECIO (€/u.m.v)</b> 8, 650€ / Bolsa 1000 unidades</p>

**Nº artículo/Nombre:** 321 / Punta amarilla universal 200 microlitros

**Marca:** Daslab

**Referencia:** 162001

**Proveedor:** Equilabo

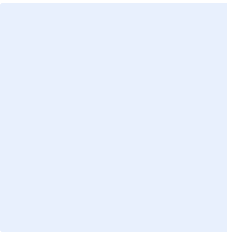
	<p><b>DESCRIPCIÓN</b> (Debe incluir las siguientes características técnicas: MATERIAL, CAPACIDAD, RESISTENCIA, COLOR, ESPESOR, Tª MÁX-MIN, ESTERIL- NO ESTERIL, TIPO ENVASADO...)</p> <p>Material: polipropileno</p> <p>Color amarillo</p> <p>5-250 µL</p> <p>Haga clic aquí para escribir texto.</p> <p>Haga clic aquí para escribir texto.</p> <p>Haga clic aquí para escribir texto.</p> <p>Haga clic aquí para escribir texto.</p>
<p><b>MEDIDAS</b> Haga clic aquí para escribir texto y debajo inserte un esquema con las medidas</p> 	<p><b>PRESENTACIÓN/UNIDAD MÍNIMA DE VENTA</b> Cantidad en caja (Ejemplo: bolsa 20u , caja 4u ....)</p> <p>Bolsa 1000 unidades</p>
	<p><b>PRECIO (€/u.m.v)</b> 3.500€ / Bolsa 1000 unidades</p>

**Nº artículo/Nombre:** 322 / Punta azul universal 1 ml

**Marca:** Daslab

**Referencia:** 162222

**Proveedor:** Equilabo

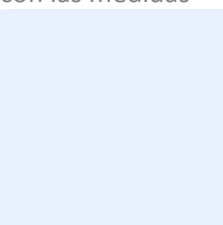
	<p><b>DESCRIPCIÓN</b> (Debe incluir las siguientes características técnicas: MATERIAL, CAPACIDAD, RESISTENCIA, COLOR, ESPESOR, Tª MÁX-MIN, ESTERIL- NO ESTERIL, TIPO ENVASADO...)</p> <p>Material: polipropileno</p> <p>Color azul</p> <p>100-1000 µL</p> <p>Haga clic aquí para escribir texto.</p> <p>Haga clic aquí para escribir texto.</p> <p>Haga clic aquí para escribir texto.</p> <p>Haga clic aquí para escribir texto.</p>
<p><b>MEDIDAS</b> Haga clic aquí para escribir texto y debajo inserte un esquema con las medidas</p> 	<p><b>PRESENTACIÓN/UNIDAD MÍNIMA DE VENTA</b> Cantidad en caja (Ejemplo: bolsa 20u , caja 4u ....)</p> <p>Bolsa 1000 unidades</p>
	<p><b>PRECIO (€/u.m.v)</b> 5,630€ / bolsa 1000 unidades</p>

**Nº artículo/Nombre:** 323 / Punta macro universal 5 ml

**Marca:** Daslab

**Referencia:** 162005

**Proveedor:** Equilabo



### DESCRIPCIÓN

(Debe incluir las siguientes características técnicas: MATERIAL, CAPACIDAD, RESISTENCIA, COLOR, ESPESOR, Tª MÁX-MIN, ESTERIL- NO ESTERIL, TIPO ENVASADO...)

Material: polipropileno

Color natural

1 – 5 ml

Haga clic aquí para escribir texto.

Haga clic aquí para escribir texto.

Haga clic aquí para escribir texto.

Haga clic aquí para escribir texto.

### MEDIDAS

Haga clic aquí para escribir texto y debajo inserte un esquema con las medidas

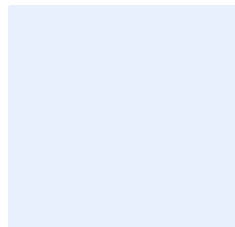

### PRESENTACIÓN/UNIDAD MÍNIMA DE VENTA

Cantidad en caja (Ejemplo: bolsa 20u , caja 4u ....)

Bolsa 250 ml

### PRECIO (€/u.m.v)

4,130€ / bolsa 250 ml

**Nº artículo/Nombre:** 324 / Punta universal 10 ml

**Marca:** Daslab

**Referencia:** 162206

**Proveedor:** Equilabo



## DESCRIPCIÓN

(Debe incluir las siguientes características técnicas: MATERIAL, CAPACIDAD, RESISTENCIA, COLOR, ESPESOR, Tª MÁX-MIN, ESTERIL- NO ESTERIL, TIPO ENVASADO...)

Material: polipropileno

Color natural

2 – 10 ml

Haga clic aquí para escribir texto.

Haga clic aquí para escribir texto.

Haga clic aquí para escribir texto.

Haga clic aquí para escribir texto.

## MEDIDAS

Haga clic aquí para escribir texto y debajo inserte un esquema con las medidas

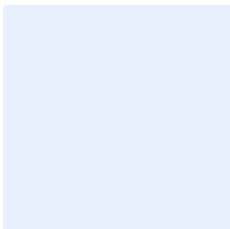

## PRESENTACIÓN/UNIDAD MÍNIMA DE VENTA

Cantidad en caja (Ejemplo: bolsa 20u , caja 4u ....)

Bolsa 200 unidades

## PRECIO (€/u.m.v)

43,750€ / Bolsa 200 unidades

**Nº artículo/Nombre:** 325 / Punta 10 microlitros con filtro

**Marca:** QSP

**Referencia:** FA104-10

**Proveedor:** Equilabo



### DESCRIPCIÓN

(Debe incluir las siguientes características técnicas: MATERIAL, CAPACIDAD, RESISTENCIA, COLOR, ESPESOR, Tª MÁX-MIN, ESTERIL- NO ESTERIL, TIPO ENVASADO...)

Material: polipropileno

Con filtro

Estéril

Universal tipo Gilson

Capacidad 10 µl

Haga clic aquí para escribir texto.

Haga clic aquí para escribir texto.

### MEDIDAS

Haga clic aquí para escribir texto y debajo inserte un esquema con las medidas

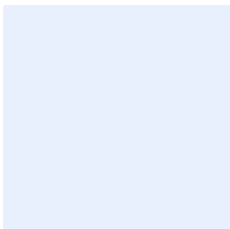

### PRESENTACIÓN/UNIDAD MÍNIMA DE VENTA

Cantidad en caja (Ejemplo: bolsa 20u , caja 4u ....)

Bolsa 1000 unidades

### PRECIO (€/u.m.v)

64,300€ / Bolsa 1000 unidades

**Nº artículo/Nombre:** 326 / Punta 100 microlitros con filtro

**Marca:** QSP

**Referencia:** FA010-100

**Proveedor:** Equilabo

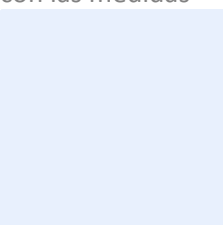
	<p><b>DESCRIPCIÓN</b> (Debe incluir las siguientes características técnicas: MATERIAL, CAPACIDAD, RESISTENCIA, COLOR, ESPESOR, Tª MÁX-MIN, ESTERIL- NO ESTERIL, TIPO ENVASADO...)</p> <p>Material: polipropileno</p> <p>Con filtro</p> <p>Estéril</p> <p>Universal tipo Gilson</p> <p>Capacidad 100 µl</p> <p>Haga clic aquí para escribir texto.</p> <p>Haga clic aquí para escribir texto.</p>
<p><b>MEDIDAS</b> Haga clic aquí para escribir texto y debajo inserte un esquema con las medidas</p> 	<p><b>PRESENTACIÓN/UNIDAD MÍNIMA DE VENTA</b> Cantidad en caja (Ejemplo: bolsa 20u , caja 4u ....)</p> <p>Bolsa 1000 unidades</p>
	<p><b>PRECIO (€/u.m.v)</b> 70,800€ / Bolsa 1000 unidades</p>



**Nº artículo/Nombre:** 327 / Punta 200 microlitros con filtro

**Marca:** QSP

**Referencia:** FA108-200

**Proveedor:** Equilabo

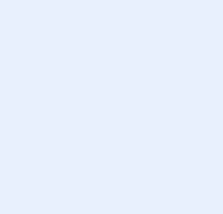
	<p><b>DESCRIPCIÓN</b> (Debe incluir las siguientes características técnicas: MATERIAL, CAPACIDAD, RESISTENCIA, COLOR, ESPESOR, Tª MÁX-MIN, ESTERIL- NO ESTERIL, TIPO ENVASADO...)</p> <p>Material: polipropileno</p> <p>Con filtro</p> <p>Estéril</p> <p>Universal tipo Gilson</p> <p>Capacidad 200 µl</p> <p>Haga clic aquí para escribir texto.</p> <p>Haga clic aquí para escribir texto.</p>
<p><b>MEDIDAS</b> Haga clic aquí para escribir texto y debajo inserte un esquema con las medidas</p> 	<p><b>PRESENTACIÓN/UNIDAD MÍNIMA DE VENTA</b> Cantidad en caja (Ejemplo: bolsa 20u , caja 4u ....)</p> <p>Bolsa 1000 unidades</p>
	<p><b>PRECIO (€/u.m.v)</b> 64,300€ / Bolsa 1000 unidades</p>

**Nº artículo/Nombre:** 328 / Punta 1 ml con filtro

**Marca:** QSP

**Referencia:** FA111-NXL-1000

**Proveedor:** Equilabo

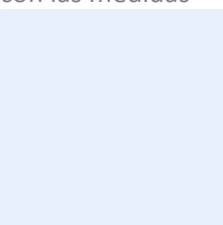
	<p><b>DESCRIPCIÓN</b> (Debe incluir las siguientes características técnicas: MATERIAL, CAPACIDAD, RESISTENCIA, COLOR, ESPESOR, Tª MÁX-MIN, ESTERIL- NO ESTERIL, TIPO ENVASADO...)</p> <p>Material: polipropileno</p> <p>Con filtro</p> <p>Estéril</p> <p>Universal tipo Gilson</p> <p>Capacidad 1 ml</p> <p>Haga clic aquí para escribir texto.</p> <p>Haga clic aquí para escribir texto.</p>
<p><b>MEDIDAS</b> Haga clic aquí para escribir texto y debajo inserte un esquema con las medidas</p> 	<p><b>PRESENTACIÓN/UNIDAD MÍNIMA DE VENTA</b> Cantidad en caja (Ejemplo: bolsa 20u , caja 4u ....)</p> <p>Bolsa 1000 unidades</p>
	<p><b>PRECIO (€/u.m.v)</b> 66,620€ / Bolsa 1000 unidades</p>

**Nº artículo/Nombre:** 329 / Placas Petri esteriles en grupo 47 mm

**Marca:** Deltalab

**Referencia:** 200201

**Proveedor:** Equilabo



### DESCRIPCIÓN

(Debe incluir las siguientes características técnicas: MATERIAL, CAPACIDAD, RESISTENCIA, COLOR, ESPESOR, Tª MÁX-MIN, ESTERIL- NO ESTERIL, TIPO ENVASADO...)

Material: poliestireno

Con cuatro vientos

Presentadas en bolsas de 15 unidades cerradas por calor

No estéril

Haga clic aquí para escribir texto.

Haga clic aquí para escribir texto.

Haga clic aquí para escribir texto.

### MEDIDAS

Ø: 55 mm, altura: 14 mm

### PRESENTACIÓN/UNIDAD MÍNIMA DE VENTA

Cantidad en caja (Ejemplo: bolsa 20u , caja 4u ....)

Caja 500 unidades

### PRECIO (€/u.m.v)

34,000€ / Caja 500 unidades

**Nº artículo/Nombre:** 330 / Placas Petri esteriles en grupo 90 mm h 16.2 mm

**Marca:** Deltalab

**Referencia:** 200209

**Proveedor:** Equilabo

	<p><b>DESCRIPCIÓN</b> (Debe incluir las siguientes características técnicas: MATERIAL, CAPACIDAD, RESISTENCIA, COLOR, ESPESOR, Tª MÁX-MIN, ESTERIL- NO ESTERIL, TIPO ENVASADO...)</p> <p>Material: poliestireno</p> <p>Estériles por radiación</p> <p>Presentadas en bolsas de 20 unidades cerradas por calor</p> <p>Haga clic aquí para escribir texto.</p> <p>Haga clic aquí para escribir texto.</p> <p>Haga clic aquí para escribir texto.</p> <p>Haga clic aquí para escribir texto.</p>
<p><b>MEDIDAS</b> Ø: 90 mm, altura: 14 mm</p> 	<p><b>PRESENTACIÓN/UNIDAD MÍNIMA DE VENTA</b> Cantidad en caja (Ejemplo: bolsa 20u , caja 4u ....)</p> <p>Caja 500 unidades</p>
	<p><b>PRECIO (€/u.m.v)</b> 42,000€ / Caja 500 unidades</p>

**Nº artículo/Nombre:** 331 / Microplacas esteriles 96 pocillos transparentes

**Marca:** Deltalab

**Referencia:** 900010

**Proveedor:** Equilabo

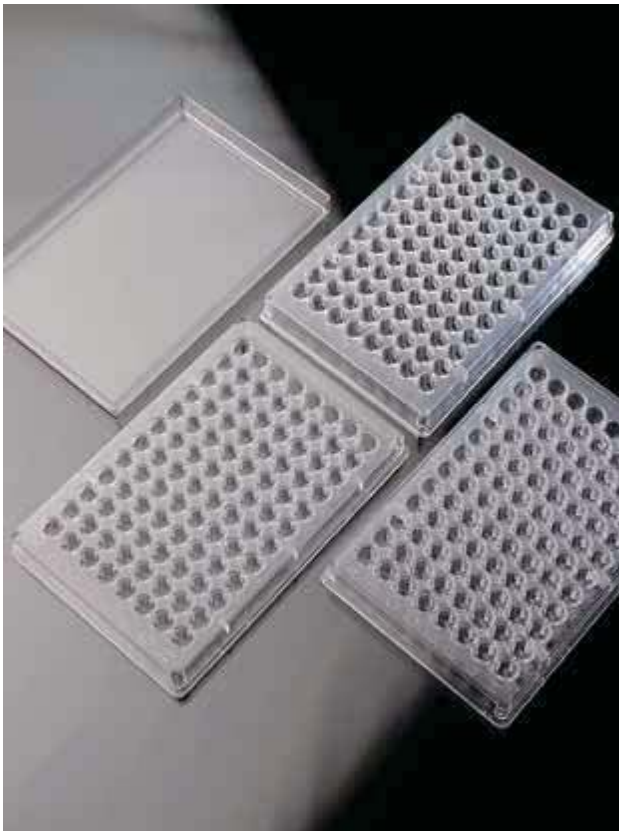

## DESCRIPCIÓN

(Debe incluir las siguientes características técnicas: MATERIAL, CAPACIDAD, RESISTENCIA, COLOR, ESPESOR, Tª MÁX-MIN, ESTERIL- NO ESTERIL, TIPO ENVASADO...)

Material: poliestireno de alta transparencia

La tapa se suministra a parte. También se puede tapar usando film sellador o una alfombrilla selladora para placas

Estéril por radiación

Volumen aproximado de los pocillos: 281µl

Haga clic aquí para escribir texto.

Haga clic aquí para escribir texto.

Haga clic aquí para escribir texto.

## MEDIDAS

Ancho: 85.8 mm, largo: 127.7 mm

## PRESENTACIÓN/UNIDAD MÍNIMA DE VENTA

Cantidad en caja (Ejemplo: bolsa 20u , caja 4u ....)

Bolsa 50 unidades

## PRECIO (€/u.m.v)

21,500€ / Bolsa 50 unidades

**Nº artículo/Nombre:** 1/ Celulosa industrial, 2 capas 25 cm x 500 mtr.

**Marca:** Kimberly-Clark

**Referencia:** 12540147

**Proveedor:** Fisher Scientific

	<p><b>DESCRIPCIÓN</b> (Debe incluir las siguientes características técnicas: MATERIAL, CAPACIDAD, RESISTENCIA, COLOR, ESPESOR, Tª MÁX-MIN, ESTERIL- NO ESTERIL, TIPO ENVASADO...)</p> <p>Haga clic aquí para escribir texto.</p> <p>Cantidad Del Envase : Paquete de 1500 toallitas.</p> <p>Longitud ( Metrico ) : 380 mm</p> <p>Para Utilizar con ( aplicación ) : Paños para Limpieza de Superficies y para la eliminación de pequeñas cantidades de líquidos derramados.</p> <p>Tipo de producto : Toallitas</p> <p>Haga clic aquí para escribir texto.</p> <p>Haga clic aquí para escribir texto.</p>
<p><b>MEDIDAS</b> Ancho x Longitud ( Metrico ) :235 mm x 380 mm ( 1500 unidades )</p> 	<p><b>PRESENTACIÓN/UNIDAD MÍNIMA DE VENTA</b> Cantidad en caja (Ejemplo: bolsa 20u , caja 4u ....)</p> <p>1 Unidad /1 unidad</p>
	<p><b>PRECIO (€/u.m.v)</b> 15.70€/Unidad</p>

**Nº artículo/Nombre:** 2/Papel aluminio 30 cm x 60 mtr. Industrial

**Marca:** FisherBrand

**Referencia:** 11749408

**Proveedor:** Fisher Scientific



## DESCRIPCIÓN

(Debe incluir las siguientes características técnicas: MATERIAL, CAPACIDAD, RESISTENCIA, COLOR, ESPESOR, Tª MÁX-MIN, ESTERIL- NO ESTERIL, TIPO ENVASADO...)

Fisherbrand™ Lámina de aluminio  
Rollo Aluminio 18µM x 305MM, 60M

Haga clic aquí para escribir texto.

Haga clic aquí para escribir texto.

Haga clic aquí para escribir texto.

Haga clic aquí para escribir texto.

Haga clic aquí para escribir texto.

## MEDIDAS

Grosor: 0.018 mm

Anchura (métrico)

31 cm

Tipo de producto

Lámina

## PRESENTACIÓN/UNIDAD MÍNIMA DE VENTA

Cantidad en caja (Ejemplo: bolsa 20u , caja 4u ....)

1 Unidad / 1 Unidad

## PRECIO (€/u.m.v)

6.06€/unidad

**Nº artículo/Nombre:** 3/Rollo film transparente industrial 30 cm x 300 m.

**Marca:** Azpack™

**Referencia:** 11958462

**Proveedor:** Fisher Scientific

	<p><b>DESCRIPCIÓN</b> (Debe incluir las siguientes características técnicas: MATERIAL, CAPACIDAD, RESISTENCIA, COLOR, ESPESOR, Tª MÁX-MIN, ESTERIL- NO ESTERIL, TIPO ENVASADO...)</p> <p>Proporciona una barrera total tanto a la humedad como a los gases, evitando la contaminación de los sellos de caucho de silicona del secador de gel. Azpack™ Sarogold™ PRO La película de envoltura Cling extrae vapores hacia abajo a través del gel para evitar el secado irregular.</p> <p>Película estirable Saran</p> <ul style="list-style-type: none"> <li>• Estanco, no poroso</li> <li>• Película Saran</li> </ul> <p>Haga clic aquí para escribir texto.</p> <p>Haga clic aquí para escribir texto.</p> <p>Haga clic aquí para escribir texto.</p> <p>Haga clic aquí para escribir texto.</p> <p>Haga clic aquí para escribir texto.</p>
<p><b>MEDIDAS</b> 300 m FILM PLASTICO</p> 	<p><b>PRESENTACIÓN/UNIDAD MÍNIMA DE VENTA</b> Cantidad en caja (Ejemplo: bolsa 20u , caja 4u ....)</p> <p>1 Unidad / 1 Unidad</p>
	<p><b>PRECIO (€/u.m.v)</b> 23.67 / 1 unidad</p>



**Nº artículo/Nombre:** 4/Papel indicador pH (rollo 5mts)

**Marca:** Fisherbrand

**Referencia:** 15505679

**Proveedor:** Fisher Scientific



## DESCRIPCIÓN

(Debe incluir las siguientes características técnicas: MATERIAL, CAPACIDAD, RESISTENCIA, COLOR, ESPESOR, Tª MÁX-MIN, ESTERIL- NO ESTERIL, TIPO ENVASADO...)

Proporciona lecturas rápidas y precisas. El indicador de pH universal Fisherbrand™ incluye una escala de color impresa en la cubierta para mayor comodidad.

X1 rollo 5 m de papel indicador pH 1-14

Haga clic aquí para escribir texto.

Haga clic aquí para escribir texto.

Haga clic aquí para escribir texto.

Haga clic aquí para escribir texto.

Haga clic aquí para escribir texto.

## MEDIDAS

X1 rollo 5 m de papel indicador pH 1-14

## PRESENTACIÓN/UNIDAD MÍNIMA DE VENTA

Cantidad en caja (Ejemplo: bolsa 20u , caja 4u ....)

1 rollo / 1 rollo

## PRECIO (€/u.m.v)

6.40€ / 1 rollo

**Nº artículo/Nombre:** 5/tiras indicadoras de pH 1-14 intervalo 0.5-1

**Marca:** Fisherbrand

**Referencia:** 10642751

**Proveedor:** Fisher Scientific

	<p><b>DESCRIPCIÓN</b> (Debe incluir las siguientes características técnicas: MATERIAL, CAPACIDAD, RESISTENCIA, COLOR, ESPESOR, Tª MÁX-MIN, ESTERIL- NO ESTERIL, TIPO ENVASADO...)</p> <ul style="list-style-type: none"> <li>• Tiras de 85mm x 6mm con distintos papeles indicadores sellados a cada tira</li> <li>• La escala de colores en la caja de la tira reactiva permite realizar una comparación exacta con el color que aparece en la tira</li> </ul> <p>Haga clic aquí para escribir texto.</p> <p>Haga clic aquí para escribir texto.</p> <p>Haga clic aquí para escribir texto.</p> <p>Haga clic aquí para escribir texto.</p> <p>Haga clic aquí para escribir texto.</p> <p>Haga clic aquí para escribir texto.</p>
<p><b>MEDIDAS</b> X100 TIRAS 0-14 PH</p>	<p><b>PRESENTACIÓN/UNIDAD MÍNIMA DE VENTA</b> Cantidad en caja (Ejemplo: bolsa 20u , caja 4u ....)</p> <p>1 caja de 100/ 1 Caja de 100</p>
	<p><b>PRECIO (€/u.m.v)</b> 3.75 / caja de 100 tiras</p>

**Nº artículo/Nombre:** 6/Resma papel filtro 42x52 cm (60 gr. x.m2)

**Marca:** Filtros Anoaia

**Referencia:** 12049492

**Proveedor:** Fisher Scientific

	<p><b>DESCRIPCIÓN</b>                  (Debe incluir las siguientes características técnicas: MATERIAL, CAPACIDAD, RESISTENCIA, COLOR, ESPESOR, Tª MÁX-MIN, ESTERIL- NO ESTERIL, TIPO ENVASADO...)</p> <p>R.500 PAPEL FILTRO 42X52</p> <p>Resmas de papel filtro (60 gr/m2) 42 x 52 cm. Paquete 500 hojas</p> <p>Haga clic aquí para escribir texto.</p> <p>Haga clic aquí para escribir texto.</p> <p>Haga clic aquí para escribir texto.</p> <p>Haga clic aquí para escribir texto.</p> <p>Haga clic aquí para escribir texto.</p>
<p><b>MEDIDAS</b>                  R.500 PAPEL FILTRO 42X52</p>	<p><b>PRESENTACIÓN/UNIDAD MÍNIMA DE VENTA</b>                  Cantidad en caja (Ejemplo: bolsa 20u , caja 4u ....)</p> <p>500 Unidades / 1 paquete de 500 unidades</p>
	<p><b>PRECIO (€/u.m.v)</b>                  26.60€ / Paquete de 500 unidades</p>

**Nº artículo/Nombre:** 7/Resma papel filtro 42x52 cm (73 gr. x.m2)

**Marca:** Filtros Anoia

**Referencia:** 12083233

**Proveedor:** Fisher Scientific

	<p><b>DESCRIPCIÓN</b> (Debe incluir las siguientes características técnicas: MATERIAL, CAPACIDAD, RESISTENCIA, COLOR, ESPESOR, Tª MÁX-MIN, ESTERIL- NO ESTERIL, TIPO ENVASADO...)</p> <p><b>RESMA FILTRO 42X52</b></p> <p>La resma más gruesa de la gama. Recomendada en trabajos con elevado riesgo de salpicaduras o allí donde se requiera una elevada capacidad de absorción. Imprescindible en cualquier laboratorio.</p> <p>Una gama de papeles absorbentes para la protección de superficies. Gramajes de 73, 60 y 50 gr./m2 .</p> <p>Haga clic aquí para escribir texto.</p> <p>Haga clic aquí para escribir texto.</p> <p>Haga clic aquí para escribir texto.</p> <p>Haga clic aquí para escribir texto.</p>
<p><b>MEDIDAS</b> RESMA FILTRO 42X52</p>	<p><b>PRESENTACIÓN/UNIDAD MÍNIMA DE VENTA</b> Cantidad en caja (Ejemplo: bolsa 20u , caja 4u ....)</p> <p>1 Paquete de 500 hojas / 1 Paquete de 500 Hojas</p>
	<p><b>PRECIO (€/u.m.v)</b> 33.88 / 1 Paquete de 500 Hojas</p>

**Nº artículo/Nombre:** 8/Soporte celulosa industrial PIE

**Marca:** Kimberly-Clark Professional™

**Referencia:** 11738188

**Proveedor:** Fisher Scientific



## DESCRIPCIÓN

(Debe incluir las siguientes características técnicas: MATERIAL, CAPACIDAD, RESISTENCIA, COLOR, ESPESOR, Tª MÁX-MIN, ESTERIL- NO ESTERIL, TIPO ENVASADO...)

Dispensador de toallitas de soporte de suelo

Dispensador de acero tubular

Haga clic aquí para escribir texto.

Haga clic aquí para escribir texto.

Haga clic aquí para escribir texto.

Haga clic aquí para escribir texto.

Haga clic aquí para escribir texto.

## MEDIDAS

Color Azul

Dimensiones (longitud x anchura x altura) 96 x 51.50 x 55

## PRESENTACIÓN/UNIDAD MÍNIMA DE VENTA

Cantidad en caja (Ejemplo: bolsa 20u , caja 4u ....)

1 Unidad / 1 Unidad

## PRECIO (€/u.m.v)

38.61€ / 1 Unidad

**Nº artículo/Nombre:** 9/Papel parafim 10 cm x 38 m.

**Marca:** Parafilm M

**Referencia:** 11772644

**Proveedor:** Fisher Scientific



## DESCRIPCIÓN

(Debe incluir las siguientes características técnicas: MATERIAL, CAPACIDAD, RESISTENCIA, COLOR, ESPESOR, Tª MÁX-MIN, ESTERIL- NO ESTERIL, TIPO ENVASADO...)

Mantiene la pérdida de humedad al mínimo y ofrece una excelente protección de barrera. Bemis Parafilm M™ Film de envasado de laboratorio es un plástico termoplástico flexible para una amplia variedad de aplicaciones clínicas.

Una película impermeable y a prueba de humedad impide la evaporación y la contaminación de la muestra. Aumenta: Aproximadamente un 200% cuando se estira a lo largo a 21°C.

Haga clic aquí para escribir texto.

Haga clic aquí para escribir texto.

Haga clic aquí para escribir texto.

Haga clic aquí para escribir texto.

Haga clic aquí para escribir texto.

## MEDIDAS

PARAFILM 10CM X 38M

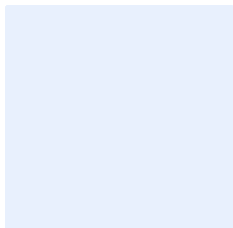

## PRESENTACIÓN/UNIDAD MÍNIMA DE VENTA

Cantidad en caja (Ejemplo: bolsa 20u , caja 4u ....)

1 Rollo / 1 Rollo

## PRECIO (€/u.m.v)

15€ / 1 Rollo

**Nº artículo/Nombre:** 10/Algodón Graso

**Marca:** ROBE MEDICAL

**Referencia:** 11708601

**Proveedor:** Fisher Scientific

	<p><b>DESCRIPCIÓN</b> (Debe incluir las siguientes características técnicas: MATERIAL, CAPACIDAD, RESISTENCIA, COLOR, ESPESOR, Tª MÁX-MIN, ESTERIL- NO ESTERIL, TIPO ENVASADO...)</p> <p>Algodón Graso para confeccion de tapones , para tubos de cultivo</p> <p>Haga clic aquí para escribir texto.</p> <p>Haga clic aquí para escribir texto.</p> <p>Haga clic aquí para escribir texto.</p> <p>Haga clic aquí para escribir texto.</p> <p>Haga clic aquí para escribir texto.</p> <p>Haga clic aquí para escribir texto.</p>
<p><b>MEDIDAS</b> 500 gr</p> 	<p><b>PRESENTACIÓN/UNIDAD MÍNIMA DE VENTA</b> Cantidad en caja (Ejemplo: bolsa 20u , caja 4u ....)</p> <p>1 Unidad / 1 Unidad</p>
	<p><b>PRECIO (€/u.m.v)</b> 4.40€</p>

**Nº artículo/Nombre:** 11/Algodón hidrófilo rollo 1 Kg.

**Marca:** Hartmann Larochette™

**Referencia:** 11750104

**Proveedor:** Fisher Scientific

	<p><b>DESCRIPCIÓN</b> (Debe incluir las siguientes características técnicas: MATERIAL, CAPACIDAD, RESISTENCIA, COLOR, ESPESOR, Tª MÁX-MIN, ESTERIL- NO ESTERIL, TIPO ENVASADO...)</p> <p>ALGODON HIDROFILO 500G</p> <p>Haga clic aquí para escribir texto.</p> <p>Haga clic aquí para escribir texto.</p> <p>Haga clic aquí para escribir texto.</p> <p>Haga clic aquí para escribir texto.</p> <p>Haga clic aquí para escribir texto.</p> <p>Haga clic aquí para escribir texto.</p>
<p><b>MEDIDAS</b> 500G</p> 	<p><b>PRESENTACIÓN/UNIDAD MÍNIMA DE VENTA</b> Cantidad en caja (Ejemplo: bolsa 20u , caja 4u ....)</p> <p>1 Rollo / 1 Rollo</p>
	<p><b>PRECIO (€/u.m.v)</b> 6.40€ / 1 Rollo</p>



**Nº artículo/Nombre:** 12/Bolsa plástico. esteril 10 cm.

**Marca:** Fisherbrand

**Referencia:** 11532773

**Proveedor:** Fisher Scientific



## DESCRIPCIÓN

(Debe incluir las siguientes características técnicas: MATERIAL, CAPACIDAD, RESISTENCIA, COLOR, ESPESOR, Tª MÁX-MIN, ESTERIL- NO ESTERIL, TIPO ENVASADO...)

Fabricado con polietileno virgen flexible y altamente resistente

Bolsas estériles de polietileno transparente sin sellos laterales

Elegir área de marcado clara o blanca para anotaciones escritas

Convenientes lengüetas de arrastre para abrir la bolsa sin tocar los bordes

Ideal para uso con muestras sólidas, semisólidas o líquidas

Para uso en todos los laboratorios donde las muestras necesitan ser recogidas en un ambiente estéril.

Haga clic aquí para escribir texto.

Haga clic aquí para escribir texto.

Haga clic aquí para escribir texto.

Haga clic aquí para escribir texto.

Haga clic aquí para escribir texto.

## MEDIDAS

Dimensiones, (L x An) 229 x 114mm , 450 ml

## PRESENTACIÓN/UNIDAD

### MÍNIMA DE VENTA

Cantidad en caja (Ejemplo: bolsa 20u , caja 4u ....)

1 paquete de 1000/ 1 paquete de 1000

## PRECIO (€/u.m.v)

170.32 / 1 Paquete de 1000

**Nº artículo/Nombre:** 13/Bolsa plástico. esteril 20 cm.

**Marca:** Fisherbrand

**Referencia:** 11582773

**Proveedor:** Fisher Scientific



## DESCRIPCIÓN

(Debe incluir las siguientes características técnicas: MATERIAL, CAPACIDAD, RESISTENCIA, COLOR, ESPESOR, Tª MÁX-MIN, ESTERIL- NO ESTERIL, TIPO ENVASADO...)

Bolsas de polietileno transparentes estériles sin sellos laterales en estilo sencillo

Convenientes lengüetas de arrastre para abrir la bolsa sin tocar los bordes  
Sistema redondo de cierre de alambre de metal con lengüetas de seguridad a prueba de fugas cuando está sellado  
Ideal para uso con muestras sólidas, semisólidas o líquidas  
Apertura a lo largo del ancho Para su uso en todos los laboratorios donde las muestras deben ser recogidas en un ambiente estéril.

Haga clic aquí para escribir texto.

Haga clic aquí para escribir texto.

Haga clic aquí para escribir texto.

Haga clic aquí para escribir texto.

Haga clic aquí para escribir texto.

## MEDIDAS

Dimensiones (ancho x profundo ) : 254 x305 mm , 2250 ml.

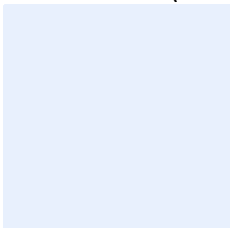

## PRESENTACIÓN/UNIDAD

### MÍNIMA DE VENTA

Cantidad en caja (Ejemplo: bolsa 20u , caja 4u ....)

1 Paquete de 1000 / 1 Paquete de 1000

## PRECIO (€/u.m.v)

344€ / 1 Paquete de 1000

**Nº artículo/Nombre:** 14/Bolsa autoclave 60x75 cm. 121 °C.

**Marca:** Fisherbrand

**Referencia:** 11850482

**Proveedor:** Fisher Scientific



### DESCRIPCIÓN

(Debe incluir las siguientes características técnicas: MATERIAL, CAPACIDAD, RESISTENCIA, COLOR, ESPESOR, Tº MÁX-MIN, ESTERIL- NO ESTERIL, TIPO ENVASADO...)

Bolsa PP Autoclavable

Haga clic aquí para escribir texto.

Haga clic aquí para escribir texto.

Haga clic aquí para escribir texto.

Haga clic aquí para escribir texto.

Haga clic aquí para escribir texto.

Haga clic aquí para escribir texto.

### MEDIDAS

21L , 400X780MM

### PRESENTACIÓN/UNIDAD MÍNIMA DE VENTA

Cantidad en caja (Ejemplo: bolsa 20u , caja 4u ....)

1 Paquete de 500 / 1 Paquete de 500

### PRECIO (€/u.m.v)

134.52€ /500

**Nº artículo/Nombre:** 15/Bolsa autoclave 60x75 cm. 134 °C.

**Marca:** Fisherbrand™

**Referencia:** 11563342

**Proveedor:** Fisher Scientific

	<p><b>DESCRIPCIÓN</b> (Debe incluir las siguientes características técnicas: MATERIAL, CAPACIDAD, RESISTENCIA, COLOR, ESPESOR, Tª MÁX-MIN, ESTERIL- NO ESTERIL, TIPO ENVASADO...)</p> <p>Para la esterilización a alta temperatura (134 ° C) hasta un máximo de 140 ° C 40µm de espesor Bolsas de polipropileno de alta temperatura para la descontaminación y la inactivación de residuos biológicos especialmente resistentes Para la disolución segura de desechos de riesgo biológico.</p> <p>Haga clic aquí para escribir texto.</p> <p>Haga clic aquí para escribir texto.</p> <p>Haga clic aquí para escribir texto.</p> <p>Haga clic aquí para escribir texto.</p> <p>Haga clic aquí para escribir texto.</p> <p>Haga clic aquí para escribir texto.</p>
<p><b>MEDIDAS</b> Anchura : 620 mm</p> 	<p><b>PRESENTACIÓN/UNIDAD MÍNIMA DE VENTA</b> <b>Cantidad en caja</b> (Ejemplo: bolsa 20u , caja 4u ....)</p> <p>1 Paquete de 100 / 1 Paquete de 100</p>
	<p><b>PRECIO (€/u.m.v)</b> 23.74 / 1 Paquete de 100</p>

**Nº artículo/Nombre:** 16/Bolsa cierre seg. 60 x 80 mm.

**Marca:** Deltalab™

**Referencia:** 12046022

**Proveedor:** Fisher Scientific



## DESCRIPCIÓN

(Debe incluir las siguientes características técnicas: MATERIAL, CAPACIDAD, RESISTENCIA, COLOR, ESPESOR, Tª MÁX-MIN, ESTERIL- NO ESTERIL, TIPO ENVASADO...)

Aptas para todo tipo de muestras sólidas. En polietileno transparente de baja densidad. Alta resistencia. En ellas se pueden introducir numerosos tipos de muestras no tan solo en el ámbito laboratorio como tubos, escobillones, etc. sino también en el industrial: tornillos, caramelos, pequeños componentes electrónicos, piezas de recambio, botones, etc. Elaboradas con materiales aptos para uso alimentario

Haga clic aquí para escribir texto.

Haga clic aquí para escribir texto.

Haga clic aquí para escribir texto.

Haga clic aquí para escribir texto.

Haga clic aquí para escribir texto.

Haga clic aquí para escribir texto.

## MEDIDAS

X1000 BOLSA 60X80 C/BANDA

## PRESENTACIÓN/UNIDAD

### MÍNIMA DE VENTA

Cantidad en caja (Ejemplo: bolsa 20u , caja 4u ....)

1 Paquete de 1000 / 1 paquete de 1000

## PRECIO (€/u.m.v)

10.15 € / 1000 bolsas

**Nº artículo/Nombre:** 17/Bolsa cierre seg. 70 x 100 mm.

**Marca:** Deltalab™

**Referencia:** 12066022

**Proveedor:** Fisher Scientific



### DESCRIPCIÓN

(Debe incluir las siguientes características técnicas: MATERIAL, CAPACIDAD, RESISTENCIA, COLOR, ESPESOR, Tª MÁX-MIN, ESTERIL- NO ESTERIL, TIPO ENVASADO...)

Aptas para todo tipo de muestras sólidas. En polietileno transparente de baja densidad. Alta resistencia. En ellas se pueden introducir numerosos tipos de muestras no tan solo en el ámbito laboratorio como tubos, escobillones, etc. sino también en el industrial: tornillos, caramelos, pequeños componentes electrónicos, piezas de recambio, botones, etc. Elaboradas con materiales aptos para uso alimentario.

Haga clic aquí para escribir texto.

Haga clic aquí para escribir texto.

Haga clic aquí para escribir texto.

Haga clic aquí para escribir texto.

Haga clic aquí para escribir texto.

Haga clic aquí para escribir texto.

### MEDIDAS

Dimensiones :70 x 100 mm

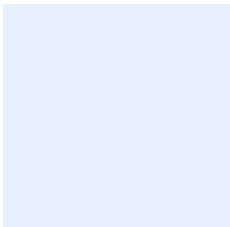

### PRESENTACIÓN/UNIDAD

#### MÍNIMA DE VENTA

Cantidad en caja (Ejemplo: bolsa 20u , caja 4u ....)

1 paquete de 2000 / 1 paquete de 2000

### PRECIO (€/u.m.v)

16.19 / Paquete de 2000

**Nº artículo/Nombre:** 18/Bolsa cierre seg. 80 x 120 mm.

**Marca:** Deltalab™

**Referencia:** 12086022

**Proveedor:** Fisher Scientific



### DESCRIPCIÓN

(Debe incluir las siguientes características técnicas: MATERIAL, CAPACIDAD, RESISTENCIA, COLOR, ESPESOR, Tª MÁX-MIN, ESTERIL- NO ESTERIL, TIPO ENVASADO...)

Aptas para todo tipo de muestras sólidas. En polietileno transparente de baja densidad. Alta resistencia. En ellas se pueden introducir numerosos tipos de muestras no tan solo en el ámbito laboratorio como tubos, escobillones, etc. sino también en el industrial: tornillos, caramelos, pequeños componentes electrónicos, piezas de recambio, botones, etc. Elaboradas con materiales aptos para uso alimentario.

Haga clic aquí para escribir texto.

Haga clic aquí para escribir texto.

Haga clic aquí para escribir texto.

Haga clic aquí para escribir texto.

Haga clic aquí para escribir texto.

Haga clic aquí para escribir texto.

### MEDIDAS

Dimensiones : 80 x 120mm

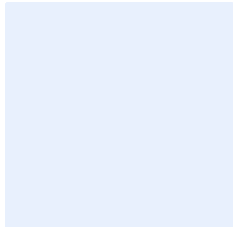

### PRESENTACIÓN/UNIDAD MÍNIMA DE VENTA

Cantidad en caja (Ejemplo: bolsa 20u , caja 4u ....)

1 Paquete de 2000 / 1 Paquete de 2000

### PRECIO (€/u.m.v)

17.52€ / 1 Paquete de 2000

**Nº artículo/Nombre:** 19/Bolsa cierre seg. 100 x 150 mm.

**Marca:** Deltalab™

**Referencia:** 12095972

**Proveedor:** Fisher Scientific



## DESCRIPCIÓN

(Debe incluir las siguientes características técnicas: MATERIAL, CAPACIDAD, RESISTENCIA, COLOR, ESPESOR, Tª MÁX-MIN, ESTERIL- NO ESTERIL, TIPO ENVASADO...)

Aptas para todo tipo de muestras sólidas. En polietileno transparente de baja densidad. Alta resistencia. En ellas se pueden introducir numerosos tipos de muestras no tan solo en el ámbito laboratorio como tubos, escobillones, etc. sino también en el industrial: tornillos, caramelos, pequeños componentes electrónicos, piezas de recambio, botones, etc. Elaboradas con materiales aptos para uso alimentario.

Haga clic aquí para escribir texto.

Haga clic aquí para escribir texto.

Haga clic aquí para escribir texto.

Haga clic aquí para escribir texto.

Haga clic aquí para escribir texto.

Haga clic aquí para escribir texto.

## MEDIDAS

Dimensiones : 100X150

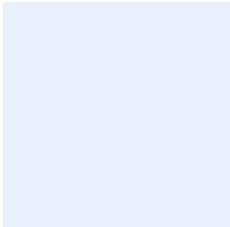

## PRESENTACIÓN/UNIDAD

### MÍNIMA DE VENTA

Cantidad en caja (Ejemplo: bolsa 20u , caja 4u ....)

1 paquete de 1000 / 1 Paquete de 1000

## PRECIO (€/u.m.v)

32.64 / 1 Paquete de 1000



**Nº artículo/Nombre:** 20/Bolsa cierre seg. 120 x 180 mm.

**Marca:** Deltalab™

**Referencia:** 12035982

**Proveedor:** Fisher Scientific



## DESCRIPCIÓN

(Debe incluir las siguientes características técnicas: MATERIAL, CAPACIDAD, RESISTENCIA, COLOR, ESPESOR, Tª MÁX-MIN, ESTERIL- NO ESTERIL, TIPO ENVASADO...)

Aptas para todo tipo de muestras sólidas. En polietileno transparente de baja densidad. Alta resistencia. En ellas se pueden introducir numerosos tipos de muestras no tan solo en el ámbito laboratorio como tubos, escobillones, etc. sino también en el industrial: tornillos, caramelos, pequeños componentes electrónicos, piezas de recambio, botones, etc. Elaboradas con materiales aptos para uso alimentario.

Haga clic aquí para escribir texto.

Haga clic aquí para escribir texto.

Haga clic aquí para escribir texto.

Haga clic aquí para escribir texto.

Haga clic aquí para escribir texto.

Haga clic aquí para escribir texto.

## MEDIDAS

Medidas : 120X180 mm

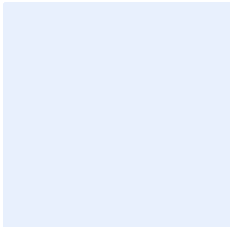

## PRESENTACIÓN/UNIDAD

### MÍNIMA DE VENTA

Cantidad en caja (Ejemplo: bolsa 20u , caja 4u ....)

1 Paquete de 2000 / 1 Paquete de 2000

## PRECIO (€/u.m.v)

32.64€ / 1 Paquete de 2000

**Nº artículo/Nombre:** 20/Bolsa cierre seg. 150 x 220 mm.

**Marca:** Deltalab

**Referencia:** 12055982

**Proveedor:** Fisher Scientific



## DESCRIPCIÓN

(Debe incluir las siguientes características técnicas: MATERIAL, CAPACIDAD, RESISTENCIA, COLOR, ESPESOR, Tª MÁX-MIN, ESTERIL- NO ESTERIL, TIPO ENVASADO...)

Aptas para todo tipo de muestras sólidas. En polietileno transparente de baja densidad. Alta resistencia. En ellas se pueden introducir numerosos tipos de muestras no tan solo en el ámbito laboratorio como tubos, escobillones, etc. sino también en el industrial: tornillos, caramelos, pequeños componentes electrónicos, piezas de recambio, botones, etc. Elaboradas con materiales aptos para uso alimentario.

Haga clic aquí para escribir texto.

Haga clic aquí para escribir texto.

Haga clic aquí para escribir texto.

Haga clic aquí para escribir texto.

Haga clic aquí para escribir texto.

Haga clic aquí para escribir texto.

## MEDIDAS

Dimensiones :150X220

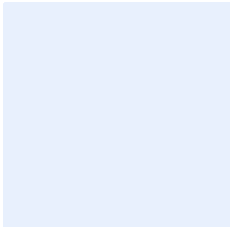

## PRESENTACIÓN/UNIDAD

### MÍNIMA DE VENTA

Cantidad en caja (Ejemplo: bolsa 20u , caja 4u ....)

1 paquete de 2000 / 1 Paquete de 2000

## PRECIO (€/u.m.v)

51.77 € / 1 Paquete de 1000

**Nº artículo/Nombre:** 21/Bobina de lino marfil 50 gr, nº2

**Marca:** Haga clic aquí para escribir texto.

**Referencia:** Haga clic aquí para escribir texto.

**Proveedor:** Haga clic aquí para escribir texto.

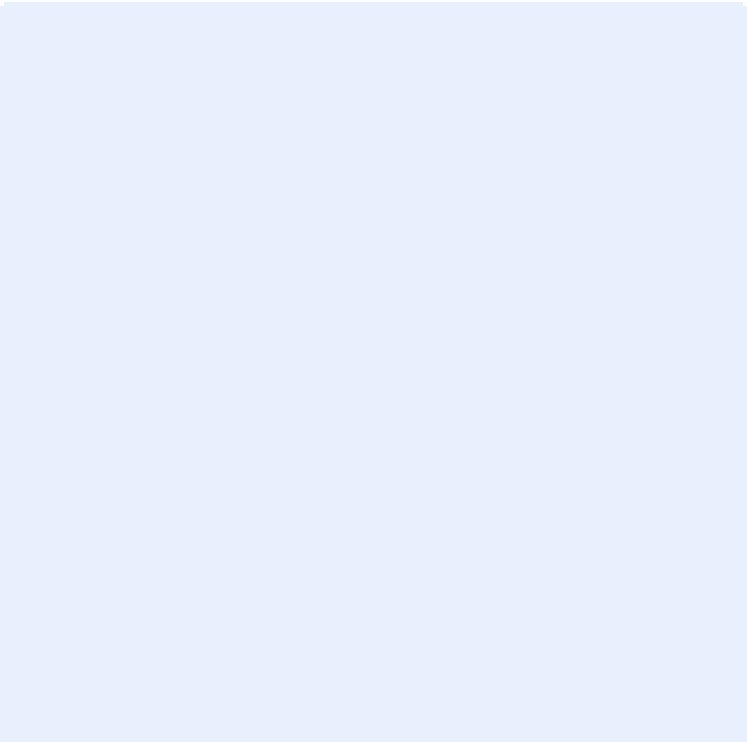
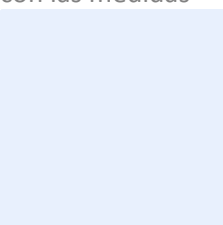
	<p><b>DESCRIPCIÓN</b> (Debe incluir las siguientes características técnicas: MATERIAL, CAPACIDAD, RESISTENCIA, COLOR, ESPESOR, Tº MÁX-MIN, ESTERIL- NO ESTERIL, TIPO ENVASADO...)</p> <p>Haga clic aquí para escribir texto.</p> <p>Haga clic aquí para escribir texto.</p> <p>Haga clic aquí para escribir texto.</p> <p>Haga clic aquí para escribir texto.</p> <p>Haga clic aquí para escribir texto.</p> <p>Haga clic aquí para escribir texto.</p> <p>Haga clic aquí para escribir texto.</p>
<p><b>MEDIDAS</b> Haga clic aquí para escribir texto y debajo inserte un esquema con las medidas</p> 	<p><b>PRESENTACIÓN/UNIDAD MÍNIMA DE VENTA</b> Cantidad en caja (Ejemplo: bolsa 20u , caja 4u ....)</p> <p>Haga clic aquí para escribir texto.</p>
	<p><b>PRECIO (€/u.m.v)</b> 22.68€ / Unidad</p>

**Nº artículo/Nombre:** 23/Cinta adhesiva avisadora esterilización 50mtsx19mm

**Marca:** 3M™

**Referencia:** 11751605

**Proveedor:** Fisher Scientific

	<p><b>DESCRIPCIÓN</b>                  (Debe incluir las siguientes características técnicas: MATERIAL, CAPACIDAD, RESISTENCIA, COLOR, ESPESOR, Tª MÁX-MIN, ESTERIL- NO ESTERIL, TIPO ENVASADO...)</p> <p>Compuesto de papel crepé, sin plomo, de color beige antes de la exposición al vapor de marfil</p> <p>Proceso de fabricación sostenible y sin disolventes                  No requiere eliminación de residuos peligrosos.                  Rodillos cómodos, enrollados individualmente y fáciles de abrir                  Libre de plomo y sin látex añadido                  28 rollos / caja</p> <p>Haga clic aquí para escribir texto.</p> <p>Haga clic aquí para escribir texto.</p> <p>Haga clic aquí para escribir texto.</p> <p>Haga clic aquí para escribir texto.</p> <p>Haga clic aquí para escribir texto.</p>
<p><b>MEDIDAS</b>                  55m x 18mm</p> 	<p><b>PRESENTACIÓN/UNIDAD MÍNIMA DE VENTA</b>  <b>Cantidad en caja</b> (Ejemplo: bolsa 20u , caja 4u ....)</p> <p>1 rollo / 1 rollo</p>
	<p><b>PRECIO (€/u.m.v)</b>                  6 €/ 1 rollo</p>

**Nº artículo/Nombre:** 24/Cinta adhesiva colores ancho 19mmx55mts

**Marca:** Shamrock™

**Referencia:** 11780414

**Proveedor:** Fisher Scientific

	<p><b>DESCRIPCIÓN</b> (Debe incluir las siguientes características técnicas: MATERIAL, CAPACIDAD, RESISTENCIA, COLOR, ESPESOR, Tª MÁX-MIN, ESTERIL- NO ESTERIL, TIPO ENVASADO...)</p> <p>Resistente al agua, aceite y ácido Temperatura -20 a + 121 ° C Para autoclave, congelador, refrigerador y horno Marcado con bolígrafo, lápiz y rotulador</p> <p>Haga clic aquí para escribir texto.</p> <p>Haga clic aquí para escribir texto.</p> <p>Haga clic aquí para escribir texto.</p> <p>Haga clic aquí para escribir texto.</p> <p>Haga clic aquí para escribir texto.</p> <p>Haga clic aquí para escribir texto.</p>
<p><b>MEDIDAS</b> 55M x 19MM</p> 	<p><b>PRESENTACIÓN/UNIDAD MÍNIMA DE VENTA</b> Cantidad en caja (Ejemplo: bolsa 20u , caja 4u ....)</p> <p>1 rollo de 55 met / 1 rollo de 55 met.</p>
	<p><b>PRECIO (€/u.m.v)</b> 15.17€ / 1 rollo</p>

**Nº artículo/Nombre:** 25/Cinta micropore 3 m.

**Marca:** Haga clic aquí para escribir texto.

**Referencia:** Haga clic aquí para escribir texto.

**Proveedor:** Haga clic aquí para escribir texto.

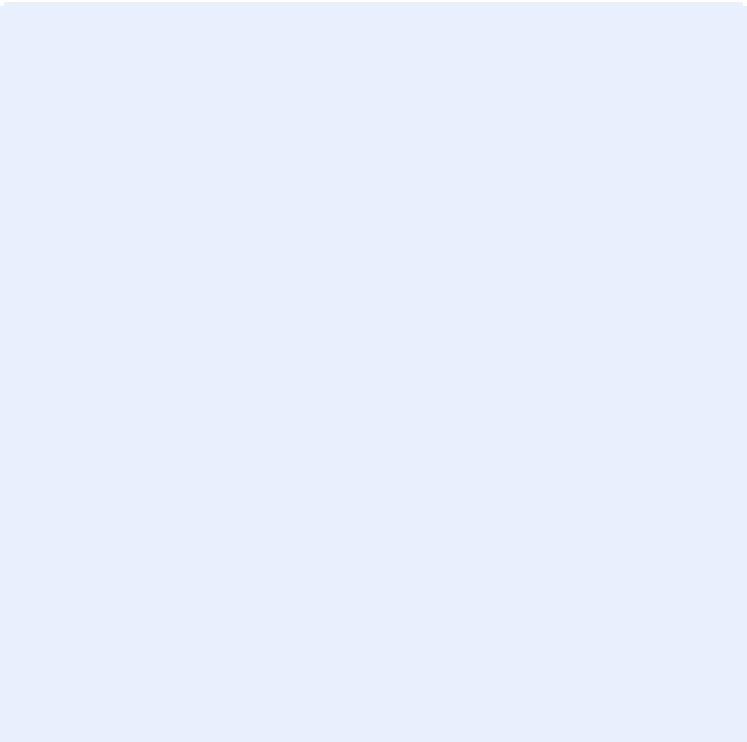
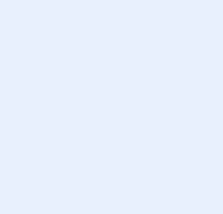
	<p><b>DESCRIPCIÓN</b> (Debe incluir las siguientes características técnicas: MATERIAL, CAPACIDAD, RESISTENCIA, COLOR, ESPESOR, Tº MÁX-MIN, ESTERIL- NO ESTERIL, TIPO ENVASADO...)</p> <p>Haga clic aquí para escribir texto.</p> <p>Haga clic aquí para escribir texto.</p> <p>Haga clic aquí para escribir texto.</p> <p>Haga clic aquí para escribir texto.</p> <p>Haga clic aquí para escribir texto.</p> <p>Haga clic aquí para escribir texto.</p> <p>Haga clic aquí para escribir texto.</p>
<p><b>MEDIDAS</b> Haga clic aquí para escribir texto y debajo inserte un esquema con las medidas</p> 	<p><b>PRESENTACIÓN/UNIDAD MÍNIMA DE VENTA</b> Cantidad en caja (Ejemplo: bolsa 20u , caja 4u ....)</p> <p>Haga clic aquí para escribir texto.</p>
	<p><b>PRECIO (€/u.m.v)</b> 22.75€</p>

**Nº artículo/Nombre:** 26/Cinta teflon 12x12

**Marca:** VITLAB™

**Referencia:** 11959697

**Proveedor:** Fisher Scientific



## DESCRIPCIÓN

(Debe incluir las siguientes características técnicas: MATERIAL, CAPACIDAD, RESISTENCIA, COLOR, ESPESOR, Tª MÁX-MIN, ESTERIL- NO ESTERIL, TIPO ENVASADO...)

Hecho de PTFE. La cinta de PTFE de Vitlab™ tiene alta resistencia química

Haga clic aquí para escribir texto.

Haga clic aquí para escribir texto.

Haga clic aquí para escribir texto.

Haga clic aquí para escribir texto.

Haga clic aquí para escribir texto.

Haga clic aquí para escribir texto.

## MEDIDAS

TEFLON 12MM ROLLO 10M

## PRESENTACIÓN/UNIDAD MÍNIMA DE VENTA

Cantidad en caja (Ejemplo: bolsa 20u , caja 4u ....)

12 Rollos / 12 rollos

## PRECIO (€/u.m.v)

15€ / 12 Rollos

**Nº artículo/Nombre:** 27/Guantes latex empolvados, talla super pequeña.

**Marca:** SemperIt™

**Referencia:** 11733017

**Proveedor:** Fisher Scientific

	<p><b>DESCRIPCIÓN</b>                  (Debe incluir las siguientes características técnicas: MATERIAL, CAPACIDAD, RESISTENCIA, COLOR, ESPESOR, Tª MÁX-MIN, ESTERIL- NO ESTERIL, TIPO ENVASADO...)</p> <p>Se adapta perfectamente a la mano. Los guantes SemperIt™ Semperguard® Latex en polvo con dedos texturizados facilitan el agarre</p> <p>Haga clic aquí para escribir texto.</p> <p>Haga clic aquí para escribir texto.</p> <p>Haga clic aquí para escribir texto.</p> <p>Haga clic aquí para escribir texto.</p> <p>Haga clic aquí para escribir texto.</p> <p>Haga clic aquí para escribir texto.</p>
<p><b>MEDIDAS</b>                  X100 GUANTES LATEX T5/6</p> 	<p><b>PRESENTACIÓN/UNIDAD MÍNIMA DE VENTA</b>                  Cantidad en caja (Ejemplo: bolsa 20u , caja 4u ....)</p> <p>100 unidades /100 unidades</p>
	<p><b>PRECIO (€/u.m.v)</b>                  3.41€ /caja de 100 unidades</p>



**Nº artículo/Nombre:** 28/Guantes latex empolvados TP

**Marca:** Semperguard

**Referencia:** 11753017

**Proveedor:** Fisher Scientific



## DESCRIPCIÓN

(Debe incluir las siguientes características técnicas: MATERIAL, CAPACIDAD, RESISTENCIA, COLOR, ESPESOR, Tª MÁX-MIN, ESTERIL- NO ESTERIL, TIPO ENVASADO...)

Se adapta perfectamente a la mano. Los guantes SemperIt™ Semperguard® Latex en polvo con dedos texturizados facilitan el agarre

Haga clic aquí para escribir texto.

Haga clic aquí para escribir texto.

Haga clic aquí para escribir texto.

Haga clic aquí para escribir texto.

Haga clic aquí para escribir texto.

Haga clic aquí para escribir texto.

## MEDIDAS

X100 GUANTES LATEX CON POLVO T7/8

## PRESENTACIÓN/UNIDAD MÍNIMA DE VENTA

Cantidad en caja (Ejemplo: bolsa 20u , caja 4u ....)

100 Unidades / 100 Unidades

## PRECIO (€/u.m.v)

3.41€ / 100 Unidades

**Nº artículo/Nombre:** 29/ Guantes latex empolvados T/M

**Marca:** SemperIt™

**Referencia:** 10313592

**Proveedor:** Fisher Scientific

 	<p><b>DESCRIPCIÓN</b> (Debe incluir las siguientes características técnicas: MATERIAL, CAPACIDAD, RESISTENCIA, COLOR, ESPESOR, Tª MÁX-MIN, ESTERIL- NO ESTERIL, TIPO ENVASADO...)</p> <p>Se adapta perfectamente a la mano. Los guantes SemperIt™ Semperguard® Latex en polvo con dedos texturizados facilitan el agarre</p> <p>Haga clic aquí para escribir texto.</p> <p>Haga clic aquí para escribir texto.</p> <p>Haga clic aquí para escribir texto.</p> <p>Haga clic aquí para escribir texto.</p> <p>Haga clic aquí para escribir texto.</p> <p>Haga clic aquí para escribir texto.</p>
<p><b>MEDIDAS</b> X100 GUANTES LATEX CON POLVO T8/9</p>	<p><b>PRESENTACIÓN/UNIDAD MÍNIMA DE VENTA</b> Cantidad en caja (Ejemplo: bolsa 20u , caja 4u ....)</p> <p>100 Unidades / 100 Unidades</p>
	<p><b>PRECIO (€/u.m.v)</b> 3.41€ / 100 Unidades</p>

**Nº artículo/Nombre:** 30/ Guantes latex empolvados TG

**Marca:** SemperIt™

**Referencia:** 10680233

**Proveedor:** Fisher Scientific

 	<p><b>DESCRIPCIÓN</b>                  (Debe incluir las siguientes características técnicas: MATERIAL, CAPACIDAD, RESISTENCIA, COLOR, ESPESOR, Tª MÁX-MIN, ESTERIL- NO ESTERIL, TIPO ENVASADO...)</p> <p>Se adapta perfectamente a la mano. Los guantes SemperIt™ Semperguard® Latex en polvo con dedos texturizados facilitan el agarre</p> <p>Haga clic aquí para escribir texto.</p> <p>Haga clic aquí para escribir texto.</p> <p>Haga clic aquí para escribir texto.</p> <p>Haga clic aquí para escribir texto.</p> <p>Haga clic aquí para escribir texto.</p> <p>Haga clic aquí para escribir texto.</p>
<p><b>MEDIDAS</b>                  X90 GUANTES LATEX POLVO T9/10</p> 	<p><b>PRESENTACIÓN/UNIDAD MÍNIMA DE VENTA</b>                  Cantidad en caja (Ejemplo: bolsa 20u , caja 4u ....)</p> <p>90 Unidades /90 Unidades</p>
	<p><b>PRECIO (€/u.m.v)</b>                  3.41€ / 90 Unidades</p>

**Nº artículo/Nombre:** 31/ Guantes nitrilo empolvados Tsuper pequeños

**Marca:** Ansell Edmont™

**Referencia:** 11706843

**Proveedor:** Fisher Scientific

	<p><b>DESCRIPCIÓN</b> (Debe incluir las siguientes características técnicas: MATERIAL, CAPACIDAD, RESISTENCIA, COLOR, ESPESOR, Tª MÁX-MIN, ESTERIL- NO ESTERIL, TIPO ENVASADO...)</p> <p>Resistencia a salpicaduras comprobada contra productos químicos peligrosos. Ansell™ TouchNTuff™ Guantes de Nitrilo Verde en polvo desechables resisten una amplia variedad de productos químicos industriales.</p> <p>Haga clic aquí para escribir texto.</p> <p>Haga clic aquí para escribir texto.</p> <p>Haga clic aquí para escribir texto.</p> <p>Haga clic aquí para escribir texto.</p> <p>Haga clic aquí para escribir texto.</p> <p>Haga clic aquí para escribir texto.</p>
<p><b>MEDIDAS</b> X100 GUANTE TNT POLVO T7</p> 	<p><b>PRESENTACIÓN/UNIDAD MÍNIMA DE VENTA</b> Cantidad en caja (Ejemplo: bolsa 20u , caja 4u ....)</p> <p>100 Unidades / 100 Unidades</p>
	<p><b>PRECIO (€/u.m.v)</b> 6.05 € /100 Unidades</p>

**Nº artículo/Nombre:** 32/ Guantes nitrilo empolvados T/P

**Marca:** Ansell Edmont™

**Referencia:** 11702234

**Proveedor:** Fisher Scientific

	<p><b>DESCRIPCIÓN</b> (Debe incluir las siguientes características técnicas: MATERIAL, CAPACIDAD, RESISTENCIA, COLOR, ESPESOR, Tª MÁX-MIN, ESTERIL- NO ESTERIL, TIPO ENVASADO...)</p> <p>Resistencia a salpicaduras comprobada contra productos químicos peligrosos. Ansell™ TouchNTuff™ Guantes de Nitrilo Verde en polvo desechables resisten una amplia variedad de productos químicos industriales.</p> <p>Haga clic aquí para escribir texto.</p> <p>Haga clic aquí para escribir texto.</p> <p>Haga clic aquí para escribir texto.</p> <p>Haga clic aquí para escribir texto.</p> <p>Haga clic aquí para escribir texto.</p> <p>Haga clic aquí para escribir texto.</p>
<p><b>MEDIDAS</b> X100 GUANTE TNT VERDE POLVO T7,5-8</p>	<p><b>PRESENTACIÓN/UNIDAD MÍNIMA DE VENTA</b> Cantidad en caja (Ejemplo: bolsa 20u , caja 4u ....)</p> <p>100 Unidades / 100 Unidades</p>
	<p><b>PRECIO (€/u.m.v)</b> 6.05 € / 100 Unidades</p>

**Nº artículo/Nombre:** 33/Guantes nitrilo empolvados T/P

**Marca:** Ansell Edmont™

**Referencia:** 11716843

**Proveedor:** Fisher Scientific

	<p><b>DESCRIPCIÓN</b> (Debe incluir las siguientes características técnicas: MATERIAL, CAPACIDAD, RESISTENCIA, COLOR, ESPESOR, Tª MÁX-MIN, ESTERIL- NO ESTERIL, TIPO ENVASADO...)</p> <p>Resistencia a salpicaduras comprobada contra productos químicos peligrosos. Ansell™ TouchNTuff™ Guantes de Nitrilo Verde en polvo desechables resisten una amplia variedad de productos químicos industriales.</p> <p>Haga clic aquí para escribir texto.</p> <p>Haga clic aquí para escribir texto.</p> <p>Haga clic aquí para escribir texto.</p> <p>Haga clic aquí para escribir texto.</p> <p>Haga clic aquí para escribir texto.</p> <p>Haga clic aquí para escribir texto.</p>
<p><b>MEDIDAS</b> X100 GUANTE TNT POLVO T8,5-9</p> 	<p><b>PRESENTACIÓN/UNIDAD MÍNIMA DE VENTA</b> Cantidad en caja (Ejemplo: bolsa 20u , caja 4u ....)</p> <p>100 Unidades / 100 Unidades</p>
	<p><b>PRECIO (€/u.m.v)</b> 6.05 / 100 Unidades</p>

**Nº artículo/Nombre:** 34/Guantes nitrilo empolvados TG

**Marca:** Ansell Edmont™

**Referencia:** 11706584

**Proveedor:** Fisher Scientific

	<p><b>DESCRIPCIÓN</b> (Debe incluir las siguientes características técnicas: MATERIAL, CAPACIDAD, RESISTENCIA, COLOR, ESPESOR, Tº MÁX-MIN, ESTERIL- NO ESTERIL, TIPO ENVASADO...)</p> <p>Resistencia a salpicaduras comprobada contra productos químicos peligrosos. Ansell™ TouchNTuff™ Guantes de Nitrilo Verde en polvo desechables resisten una amplia variedad de productos químicos industriales.</p> <p>Haga clic aquí para escribir texto.</p> <p>Haga clic aquí para escribir texto.</p> <p>Haga clic aquí para escribir texto.</p> <p>Haga clic aquí para escribir texto.</p> <p>Haga clic aquí para escribir texto.</p> <p>Haga clic aquí para escribir texto.</p>
<p><b>MEDIDAS</b> X100 GUANTE TNT VERDE POLVO T9,5-1</p> 	<p><b>PRESENTACIÓN/UNIDAD MÍNIMA DE VENTA</b> Cantidad en caja (Ejemplo: bolsa 20u , caja 4u ....)</p> <p>100 Unidades /100 Unidades</p>
	<p><b>PRECIO (€/u.m.v)</b> Haga clic aquí para escribir texto.</p>

**Nº artículo/Nombre:** 35/Guantes nitrilo libre polvo Tsuper pequeños

**Marca:** SemperIt™

**Referencia:** 10226293

**Proveedor:** Fisher Scientific

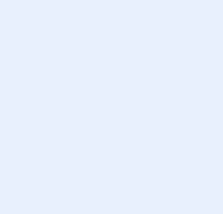
	<p><b>DESCRIPCIÓN</b> (Debe incluir las siguientes características técnicas: MATERIAL, CAPACIDAD, RESISTENCIA, COLOR, ESPESOR, Tª MÁX-MIN, ESTERIL- NO ESTERIL, TIPO ENVASADO...)</p> <p>Incluye un puño enrollado. Los guantes de protección Semperit™ Semperguard™ Nitrile Comfort son adecuados para áreas sujetas a los estándares HACCP.</p> <p>Haga clic aquí para escribir texto.</p> <p>Haga clic aquí para escribir texto.</p> <p>Haga clic aquí para escribir texto.</p> <p>Haga clic aquí para escribir texto.</p> <p>Haga clic aquí para escribir texto.</p> <p>Haga clic aquí para escribir texto.</p>
<p><b>MEDIDAS</b> X100 GUANTES NITRILO CONFORT T6,5</p> 	<p><b>PRESENTACIÓN/UNIDAD MÍNIMA DE VENTA</b> Cantidad en caja (Ejemplo: bolsa 20u , caja 4u ....)</p> <p>100 Unidades /100 Unidades</p>
	<p><b>PRECIO (€/u.m.v)</b> 4.00€ /100 Unidades</p>



**Nº artículo/Nombre:** 36/Guantes nitrilo libre polvo TP

**Marca:** SemperIt™

**Referencia:** 11867192

**Proveedor:** Fisher Scientific

	<p><b>DESCRIPCIÓN</b>                  (Debe incluir las siguientes características técnicas: MATERIAL, CAPACIDAD, RESISTENCIA, COLOR, ESPESOR, Tª MÁX-MIN, ESTERIL- NO ESTERIL, TIPO ENVASADO...)</p> <p>Adecuado para áreas sujetas a las normas HACCP. Los guantes de protección Semperit™ Semperguard Comfort™ Nitrile Comfort tienen puntas de los dedos texturizadas para un agarre mejorado.</p> <p>Haga clic aquí para escribir texto.</p> <p>Haga clic aquí para escribir texto.</p> <p>Haga clic aquí para escribir texto.</p> <p>Haga clic aquí para escribir texto.</p> <p>Haga clic aquí para escribir texto.</p> <p>Haga clic aquí para escribir texto.</p>
<p><b>MEDIDAS</b>                  X100 GUANTE NITRILO CONF NP T7,5</p> 	<p><b>PRESENTACIÓN/UNIDAD MÍNIMA DE VENTA</b>                  Cantidad en caja (Ejemplo: bolsa 20u , caja 4u ....)</p> <p>100 Unidades /100 Unidades</p>
	<p><b>PRECIO (€/u.m.v)</b>                  4.00 / 100 Unidades</p>

**Nº artículo/Nombre:** 37/Guantes nitrilo libre polvo TM

**Marca:** SemperIt™

**Referencia:** 10448063

**Proveedor:** Fisher Scientific

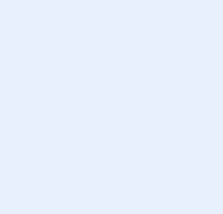
	<p><b>DESCRIPCIÓN</b> (Debe incluir las siguientes características técnicas: MATERIAL, CAPACIDAD, RESISTENCIA, COLOR, ESPESOR, Tª MÁX-MIN, ESTERIL- NO ESTERIL, TIPO ENVASADO...)</p> <p>Incluye un puño enrollado. Los guantes de protección Semperit™ Semperguard™ Nitrile Comfort son adecuados para las áreas sujetas a los estándares HACCP</p> <p>Haga clic aquí para escribir texto.</p> <p>Haga clic aquí para escribir texto.</p> <p>Haga clic aquí para escribir texto.</p> <p>Haga clic aquí para escribir texto.</p> <p>Haga clic aquí para escribir texto.</p> <p>Haga clic aquí para escribir texto.</p>
<p><b>MEDIDAS</b> X100 GUANTE NITRILO NP T8,5</p> 	<p><b>PRESENTACIÓN/UNIDAD MÍNIMA DE VENTA</b> Cantidad en caja (Ejemplo: bolsa 20u , caja 4u ....)</p> <p>100 Unidades / 100 Unidades</p>
	<p><b>PRECIO (€/u.m.v)</b> 4.00€ / 100 Unidades</p>

**Nº artículo/Nombre:** 38/Guantes nitrilo libre polvo TG

**Marca:** SemperIt™

**Referencia:** 10133863

**Proveedor:** Fisher Scientific

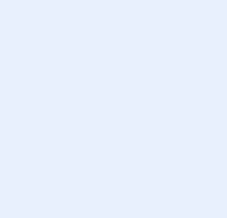
	<p><b>DESCRIPCIÓN</b> (Debe incluir las siguientes características técnicas: MATERIAL, CAPACIDAD, RESISTENCIA, COLOR, ESPESOR, Tª MÁX-MIN, ESTERIL- NO ESTERIL, TIPO ENVASADO...)</p> <p>Incluye un puño enrollado. Los guantes de protección Semperit™ Semperguard™ Nitrile Comfort son adecuados para las áreas sujetas a los estándares HACCP</p> <p>Haga clic aquí para escribir texto.</p> <p>Haga clic aquí para escribir texto.</p> <p>Haga clic aquí para escribir texto.</p> <p>Haga clic aquí para escribir texto.</p> <p>Haga clic aquí para escribir texto.</p> <p>Haga clic aquí para escribir texto.</p>
<p><b>MEDIDAS</b> X90 GUANTES NITRILO NP T9.5</p> 	<p><b>PRESENTACIÓN/UNIDAD MÍNIMA DE VENTA</b> Cantidad en caja (Ejemplo: bolsa 20u , caja 4u ....)</p> <p>90 Unidades / 90 Unidades</p>
	<p><b>PRECIO (€/u.m.v)</b> 4.00 / 90 Unidades</p>

**Nº artículo/Nombre:** 39/Guantes vinilo premium TP

**Marca:** Didactic Group

**Referencia:** 11783273

**Proveedor:** Fisher Scientific



### DESCRIPCIÓN

(Debe incluir las siguientes características técnicas: MATERIAL, CAPACIDAD, RESISTENCIA, COLOR, ESPESOR, Tª MÁX-MIN, ESTERIL- NO ESTERIL, TIPO ENVASADO...)

Guante de vinilo sin polvo

- Flexible y confortable
- Guante de vinilo sin polvo

Haga clic aquí para escribir texto.

Haga clic aquí para escribir texto.

Haga clic aquí para escribir texto.

Haga clic aquí para escribir texto.

Haga clic aquí para escribir texto.

Haga clic aquí para escribir texto.

### MEDIDAS

X100 GUANTE VINILO TACTILIS T7,5

### PRESENTACIÓN/UNIDAD MÍNIMA DE VENTA

Cantidad en caja (Ejemplo: bolsa 20u , caja 4u ....)

100 Unidades /100 Unidades

### PRECIO (€/u.m.v)

3.64€ /100 Unidades

**Nº artículo/Nombre:** 40/Guantes vinilo premium T/M

**Marca:** Didactic Group

**Referencia:** 11703283

**Proveedor:** Fisher Scientific



### DESCRIPCIÓN

(Debe incluir las siguientes características técnicas: MATERIAL, CAPACIDAD, RESISTENCIA, COLOR, ESPESOR, Tª MÁX-MIN, ESTERIL- NO ESTERIL, TIPO ENVASADO...)

- Guante de vinilo sin polvo
- Flexible y confortable
  - Guante de vinilo sin polvo

Haga clic aquí para escribir texto.

Haga clic aquí para escribir texto.

Haga clic aquí para escribir texto.

Haga clic aquí para escribir texto.

Haga clic aquí para escribir texto.

Haga clic aquí para escribir texto.

### MEDIDAS

X100 GUANTE VINILO TACTILIS T8,5

### PRESENTACIÓN/UNIDAD MÍNIMA DE VENTA

Cantidad en caja (Ejemplo: bolsa 20u , caja 4u ....)

100 Unidades /100 Unidades

### PRECIO (€/u.m.v)

3.64 € / 100 Unidades

**Nº artículo/Nombre:** 41/ Guantes vinilo premium TG

**Marca:** Didactic Group

**Referencia:** 11723283

**Proveedor:** Fisher Scientific

	<p><b>DESCRIPCIÓN</b> (Debe incluir las siguientes características técnicas: MATERIAL, CAPACIDAD, RESISTENCIA, COLOR, ESPESOR, Tª MÁX-MIN, ESTERIL- NO ESTERIL, TIPO ENVASADO...)</p> <p>Guante de vinilo sin polvo</p> <ul style="list-style-type: none"><li>• Flexible y confortable</li><li>• Guante de vinilo sin polvo</li></ul> <p>Haga clic aquí para escribir texto.</p> <p>Haga clic aquí para escribir texto.</p> <p>Haga clic aquí para escribir texto.</p> <p>Haga clic aquí para escribir texto.</p> <p>Haga clic aquí para escribir texto.</p> <p>Haga clic aquí para escribir texto.</p>
<p><b>MEDIDAS</b> X100 GUANTE VINILO TACTILIS T9,5</p> 	<p><b>PRESENTACIÓN/UNIDAD MÍNIMA DE VENTA</b> Cantidad en caja (Ejemplo: bolsa 20u , caja 4u ....)</p> <p>100 Unidades /100 Unidades</p>
	<p><b>PRECIO (€/u.m.v)</b> 3.64 /100 Unidades</p>

**Nº artículo/Nombre:** 42/Guantes latex serie económica spolvo pequeño

**Marca:** SemperIt™

**Referencia:** 11713273

**Proveedor:** Fisher Scientific



## DESCRIPCIÓN

(Debe incluir las siguientes características técnicas: MATERIAL, CAPACIDAD, RESISTENCIA, COLOR, ESPESOR, Tª MÁX-MIN, ESTERIL- NO ESTERIL, TIPO ENVASADO...)

Guantes de látex desechables, Semperguard, EPI categoría III Fabricados con una película de látex suave de alta calidad sin polvo.

Haga clic aquí para escribir texto.

Haga clic aquí para escribir texto.

Haga clic aquí para escribir texto.

Haga clic aquí para escribir texto.

Haga clic aquí para escribir texto.

Haga clic aquí para escribir texto.

## MEDIDAS

X100 GUANTES LATEX SIN POLVO T6/7

## PRESENTACIÓN/UNIDAD MÍNIMA DE VENTA

Cantidad en caja (Ejemplo: bolsa 20u , caja 4u ....)

100 Unidades /100 Unidades

## PRECIO (€/u.m.v)

3.30€ /100 Unidades

**Nº artículo/Nombre:** Guantes latex serie económica spolvo mediano

**Marca:** SemperIt™

**Referencia:** 11723273

**Proveedor:** Fisher Scientific



## DESCRIPCIÓN

(Debe incluir las siguientes características técnicas: MATERIAL, CAPACIDAD, RESISTENCIA, COLOR, ESPESOR, Tª MÁX-MIN, ESTERIL- NO ESTERIL, TIPO ENVASADO...)

Guantes de látex desechables, Semperguard, EPI categoría III Fabricados con una película de látex suave de alta calidad sin polvo.

Haga clic aquí para escribir texto.

Haga clic aquí para escribir texto.

Haga clic aquí para escribir texto.

Haga clic aquí para escribir texto.

Haga clic aquí para escribir texto.

Haga clic aquí para escribir texto.

## MEDIDAS

X100 GUANTE LATEX SIN POLVO T7/8

## PRESENTACIÓN/UNIDAD MÍNIMA DE VENTA

Cantidad en caja (Ejemplo: bolsa 20u , caja 4u ....)

100 Unidades /100 Unidades

## PRECIO (€/u.m.v)

3.30€ / 100 Unidades



**Nº artículo/Nombre:** 44/ Guantes latex serie económica spolvo grandes

**Marca:** SemperIt™

**Referencia:** 11733273

**Proveedor:** Fisher Scientific

	<p><b>DESCRIPCIÓN</b>                  (Debe incluir las siguientes características técnicas: MATERIAL, CAPACIDAD, RESISTENCIA, COLOR, ESPESOR, Tª MÁX-MIN, ESTERIL- NO ESTERIL, TIPO ENVASADO...)</p> <p>Guantes de látex desechables, Semperguard, EPI categoría III                  Fabricados con una película de látex suave de alta calidad sin polvo.</p> <p>Haga clic aquí para escribir texto.</p> <p>Haga clic aquí para escribir texto.</p> <p>Haga clic aquí para escribir texto.</p> <p>Haga clic aquí para escribir texto.</p> <p>Haga clic aquí para escribir texto.</p> <p>Haga clic aquí para escribir texto.</p>
<p><b>MEDIDAS</b>                  X100 GUANTES LATEX SIN POLVO T8/9</p>	<p><b>PRESENTACIÓN/UNIDAD MÍNIMA DE VENTA</b>                  Cantidad en caja (Ejemplo: bolsa 20u , caja 4u ....)</p> <p>100 Unidades /100 Unidades</p>
	<p><b>PRECIO (€/u.m.v)</b>                  3.30€ / 100 Unidades</p>

**Nº artículo/Nombre:** 45/Guantes protectores anticalóricos (Rango Tª. Media)

**Marca:** Honeywell Safety Products

**Referencia:** 12691013

**Proveedor:** Fisher Scientific

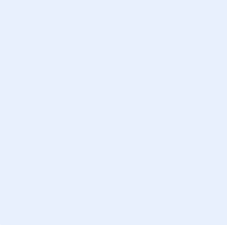
	<p><b>DESCRIPCIÓN</b> (Debe incluir las siguientes características técnicas: MATERIAL, CAPACIDAD, RESISTENCIA, COLOR, ESPESOR, Tª MÁX-MIN, ESTERIL- NO ESTERIL, TIPO ENVASADO...)</p> <p>resistente al agua de soldadura guante de piel de vaca tamaño del manguito de protección térmica 180 mm Talla 10</p> <p>Haga clic aquí para escribir texto.</p> <p>Haga clic aquí para escribir texto.</p> <p>Haga clic aquí para escribir texto.</p> <p>Haga clic aquí para escribir texto.</p> <p>Haga clic aquí para escribir texto.</p> <p>Haga clic aquí para escribir texto.</p>
<p><b>MEDIDAS</b> Manguito 180mm , Talla 10</p> 	<p><b>PRESENTACIÓN/UNIDAD MÍNIMA DE VENTA</b> Cantidad en caja (Ejemplo: bolsa 20u , caja 4u ....)</p> <p>1 Par /1 Par</p>
	<p><b>PRECIO (€/u.m.v)</b> 9.90€ / 1 Par</p>

**Nº artículo/Nombre:** 46/Guantes para mano crioprotectores

**Marca:** Tempshield™

**Referencia:** 11813801

**Proveedor:** Fisher Scientific

	<p><b>DESCRIPCIÓN</b> (Debe incluir las siguientes características técnicas: MATERIAL, CAPACIDAD, RESISTENCIA, COLOR, ESPESOR, Tª MÁX-MIN, ESTERIL- NO ESTERIL, TIPO ENVASADO...)</p> <p>Cómodos y ligeros, con excelente adaptabilidad Protege manos y brazos a temperaturas de hasta 250°F (162°C) Estilos resistentes al agua e impermeables con recubrimiento transpirable que permanece seco</p> <ul style="list-style-type: none"> <li>• Guante Cryo-Glove</li> </ul> <p>Haga clic aquí para escribir texto.</p> <p>Haga clic aquí para escribir texto.</p> <p>Haga clic aquí para escribir texto.</p> <p>Haga clic aquí para escribir texto.</p> <p>Haga clic aquí para escribir texto.</p> <p>Haga clic aquí para escribir texto.</p>
<p><b>MEDIDAS</b> 1 PAR CRIO-GUANTES MEDIO BRAZO 1L</p> 	<p><b>PRESENTACIÓN/UNIDAD MÍNIMA DE VENTA</b> Cantidad en caja (Ejemplo: bolsa 20u , caja 4u ....)</p> <p>1 Par / 1 Par</p>
	<p><b>PRECIO (€/u.m.v)</b> 89€ / 1 Par</p>

**Nº artículo/Nombre:** 47/Cubregafas de seguridad serie económica

**Marca:** 3M™

**Referencia:** 11796003

**Proveedor:** Fisher Scientific

	<p><b>DESCRIPCIÓN</b> (Debe incluir las siguientes características técnicas: MATERIAL, CAPACIDAD, RESISTENCIA, COLOR, ESPESOR, Tª MÁX-MIN, ESTERIL- NO ESTERIL, TIPO ENVASADO...)</p> <p>Antivaho y antiarañazos</p> <p>Protección contra impactos de baja energía y protección UV</p> <p>Conforme a EN166 - F</p> <p>Policarbonato</p> <p>Haga clic aquí para escribir texto.</p> <p>Haga clic aquí para escribir texto.</p> <p>Haga clic aquí para escribir texto.</p>
<p><b>MEDIDAS</b> Peso total de 39g</p> 	<p><b>PRESENTACIÓN/UNIDAD MÍNIMA DE VENTA</b> Cantidad en caja (Ejemplo: bolsa 20u , caja 4u ....)</p> <p>1 Unidad / 1 unidad</p>
	<p><b>PRECIO (€/u.m.v)</b> 4.26€ / 1 Undad</p>

**Nº artículo/Nombre:** 48/Gafas de seguridad serie económica

**Marca:** 3M™

**Referencia:** 15282025

**Proveedor:** Fisher Scientific

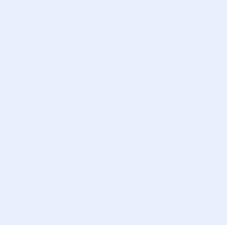
	<p><b>DESCRIPCIÓN</b> (Debe incluir las siguientes características técnicas: MATERIAL, CAPACIDAD, RESISTENCIA, COLOR, ESPESOR, Tª MÁX-MIN, ESTERIL- NO ESTERIL, TIPO ENVASADO...)</p> <p>Tecnología exclusiva de difusión de la presión en la sien 3M de autoajuste</p> <p><b>Policarbonato</b></p> <p>ANSI Z87.1-2010, CSA Z94.3-2007</p> <p>Antivaho</p> <p>Haga clic aquí para escribir texto.</p> <p>Haga clic aquí para escribir texto.</p> <p>Haga clic aquí para escribir texto.</p>
<p><b>MEDIDAS</b> Haga clic aquí para escribir texto y debajo inserte un esquema con las medidas</p> 	<p><b>PRESENTACIÓN/UNIDAD MÍNIMA DE VENTA</b> <b>Cantidad en caja</b> (Ejemplo: bolsa 20u , caja 4u ....)</p> <p>1 Unidad / 1 unidad</p>
	<p><b>PRECIO (€/u.m.v)</b> 4.04€ / 1 Unidad</p>

**Nº artículo/Nombre:** 49/Mascarilla de papel.

**Marca:** Hartmann Larochette™

**Referencia:** 11730104

**Proveedor:** Fisher Scientific

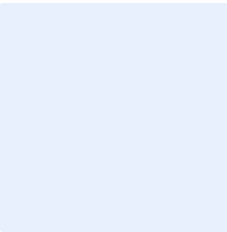
	<p><b>DESCRIPCIÓN</b> (Debe incluir las siguientes características técnicas: MATERIAL, CAPACIDAD, RESISTENCIA, COLOR, ESPESOR, Tª MÁX-MIN, ESTERIL- NO ESTERIL, TIPO ENVASADO...)</p> <p>Mascara Facial , para Piel sensible . no esteril ,</p> <p>Haga clic aquí para escribir texto.</p> <p>Haga clic aquí para escribir texto.</p> <p>Haga clic aquí para escribir texto.</p> <p>Haga clic aquí para escribir texto.</p> <p>Haga clic aquí para escribir texto.</p> <p>Haga clic aquí para escribir texto.</p>
<p><b>MEDIDAS</b> MÁSCARA 3 PLIEGUE AZUL ELASTIC</p> 	<p><b>PRESENTACIÓN/UNIDAD MÍNIMA DE VENTA</b> Cantidad en caja (Ejemplo: bolsa 20u , caja 4u ....)</p> <p>50 Unidades / 50 Unidades</p>
	<p><b>PRECIO (€/u.m.v)</b> 3.20€ / 50 Unidades</p>

**Nº artículo/Nombre:** 50/Alcohol 96º Botella 1 L.

**Marca:** Haga clic aquí para escribir texto.

**Referencia:** Haga clic aquí para escribir texto.

**Proveedor:** Haga clic aquí para escribir texto.

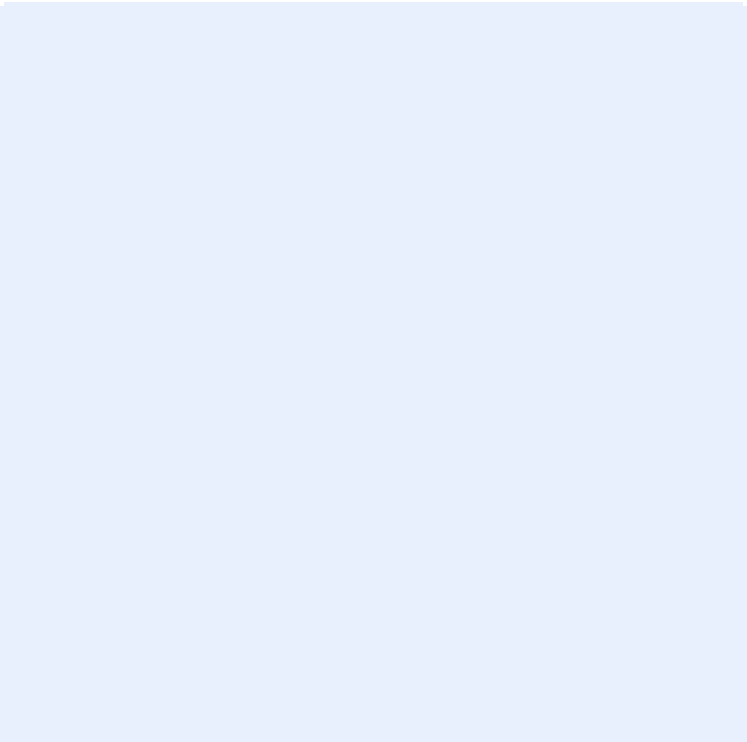
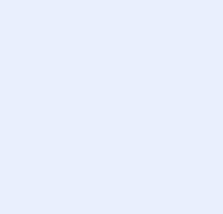
	<p><b>DESCRIPCIÓN</b> (Debe incluir las siguientes características técnicas: MATERIAL, CAPACIDAD, RESISTENCIA, COLOR, ESPESOR, Tº MÁX-MIN, ESTERIL- NO ESTERIL, TIPO ENVASADO...)</p> <p>Haga clic aquí para escribir texto.</p> <p>Haga clic aquí para escribir texto.</p> <p>Haga clic aquí para escribir texto.</p> <p>Haga clic aquí para escribir texto.</p> <p>Haga clic aquí para escribir texto.</p> <p>Haga clic aquí para escribir texto.</p> <p>Haga clic aquí para escribir texto.</p>
<p><b>MEDIDAS</b> Haga clic aquí para escribir texto y debajo inserte un esquema con las medidas</p> 	<p><b>PRESENTACIÓN/UNIDAD MÍNIMA DE VENTA</b> Cantidad en caja (Ejemplo: bolsa 20u , caja 4u ....)</p> <p>Haga clic aquí para escribir texto.</p>
	<p><b>PRECIO (€/u.m.v)</b> 3.75€</p>

**Nº artículo/Nombre:** 50/Alcohol 96º Botella 5 L.

**Marca:** Haga clic aquí para escribir texto.

**Referencia:** Haga clic aquí para escribir texto.

**Proveedor:** Haga clic aquí para escribir texto.

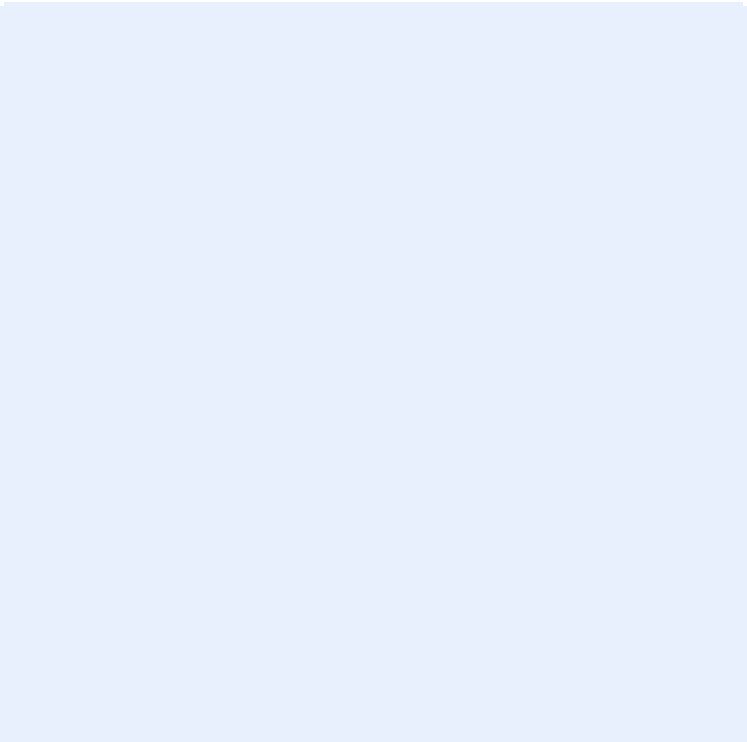
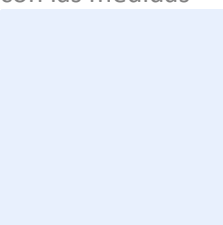
	<p><b>DESCRIPCIÓN</b> (Debe incluir las siguientes características técnicas: MATERIAL, CAPACIDAD, RESISTENCIA, COLOR, ESPESOR, Tº MÁX-MIN, ESTERIL- NO ESTERIL, TIPO ENVASADO...)</p> <p>Haga clic aquí para escribir texto.</p> <p>Haga clic aquí para escribir texto.</p> <p>Haga clic aquí para escribir texto.</p> <p>Haga clic aquí para escribir texto.</p> <p>Haga clic aquí para escribir texto.</p> <p>Haga clic aquí para escribir texto.</p> <p>Haga clic aquí para escribir texto.</p>
<p><b>MEDIDAS</b> Haga clic aquí para escribir texto y debajo inserte un esquema con las medidas</p> 	<p><b>PRESENTACIÓN/UNIDAD MÍNIMA DE VENTA</b> Cantidad en caja (Ejemplo: bolsa 20u , caja 4u ....)</p> <p>Haga clic aquí para escribir texto.</p>
	<p><b>PRECIO (€/u.m.v)</b> 6.50€ /5 litros</p>



**Nº artículo/Nombre:** 52/Aguarras puro 1 L.

**Marca:** Haga clic aquí para escribir texto.

**Referencia:** Haga clic aquí para escribir texto.

**Proveedor:** Haga clic aquí para escribir texto.

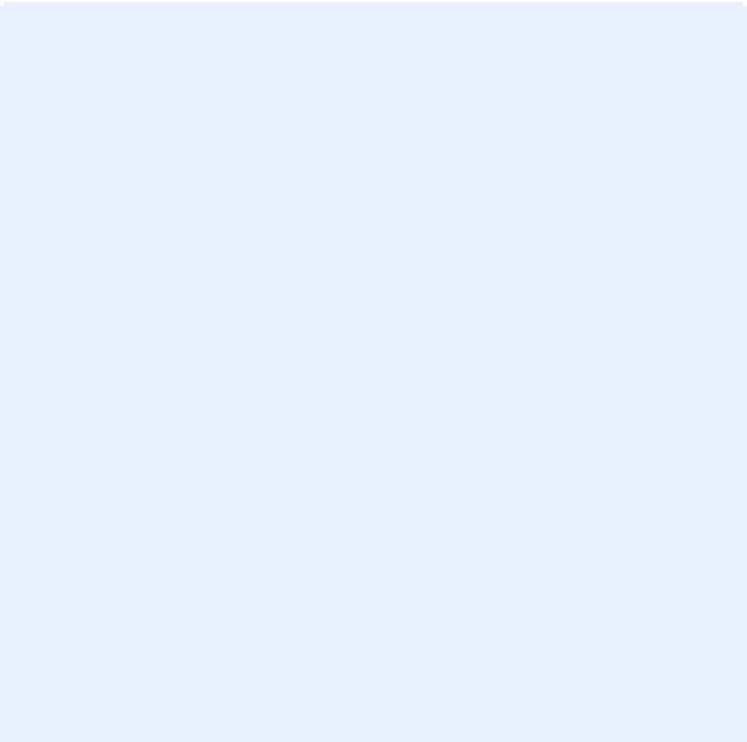
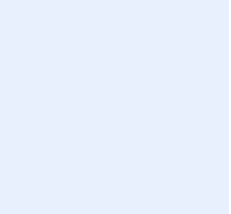
	<p><b>DESCRIPCIÓN</b> (Debe incluir las siguientes características técnicas: MATERIAL, CAPACIDAD, RESISTENCIA, COLOR, ESPESOR, Tº MÁX-MIN, ESTERIL- NO ESTERIL, TIPO ENVASADO...)</p> <p>Haga clic aquí para escribir texto.</p> <p>Haga clic aquí para escribir texto.</p> <p>Haga clic aquí para escribir texto.</p> <p>Haga clic aquí para escribir texto.</p> <p>Haga clic aquí para escribir texto.</p> <p>Haga clic aquí para escribir texto.</p> <p>Haga clic aquí para escribir texto.</p>
<p><b>MEDIDAS</b> Haga clic aquí para escribir texto y debajo inserte un esquema con las medidas</p> 	<p><b>PRESENTACIÓN/UNIDAD MÍNIMA DE VENTA</b> Cantidad en caja (Ejemplo: bolsa 20u , caja 4u ....)</p> <p>Haga clic aquí para escribir texto.</p>
	<p><b>PRECIO (€/u.m.v)</b> 3.30€</p>

**Nº artículo/Nombre:** 53/Bayetas bayerina o similar (3ud)

**Marca:** Haga clic aquí para escribir texto.

**Referencia:** Haga clic aquí para escribir texto.

**Proveedor:** Haga clic aquí para escribir texto.

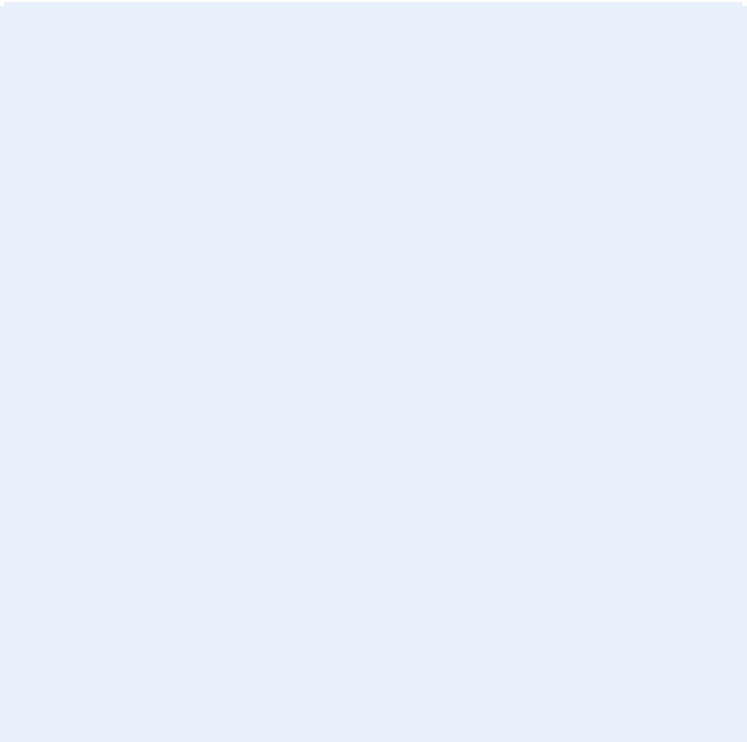
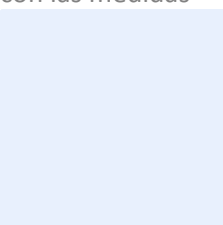
	<p><b>DESCRIPCIÓN</b> (Debe incluir las siguientes características técnicas: MATERIAL, CAPACIDAD, RESISTENCIA, COLOR, ESPESOR, Tº MÁX-MIN, ESTERIL- NO ESTERIL, TIPO ENVASADO...)</p> <p>Haga clic aquí para escribir texto.</p> <p>Haga clic aquí para escribir texto.</p> <p>Haga clic aquí para escribir texto.</p> <p>Haga clic aquí para escribir texto.</p> <p>Haga clic aquí para escribir texto.</p> <p>Haga clic aquí para escribir texto.</p> <p>Haga clic aquí para escribir texto.</p>
<p><b>MEDIDAS</b> Haga clic aquí para escribir texto y debajo inserte un esquema con las medidas</p> 	<p><b>PRESENTACIÓN/UNIDAD MÍNIMA DE VENTA</b> Cantidad en caja (Ejemplo: bolsa 20u , caja 4u ....)</p> <p>Haga clic aquí para escribir texto.</p>
	<p><b>PRECIO (€/u.m.v)</b> 2.98€</p>

**Nº artículo/Nombre:** 54/Detergente 5 kg neutro

**Marca:** Haga clic aquí para escribir texto.

**Referencia:** Haga clic aquí para escribir texto.

**Proveedor:** Haga clic aquí para escribir texto.

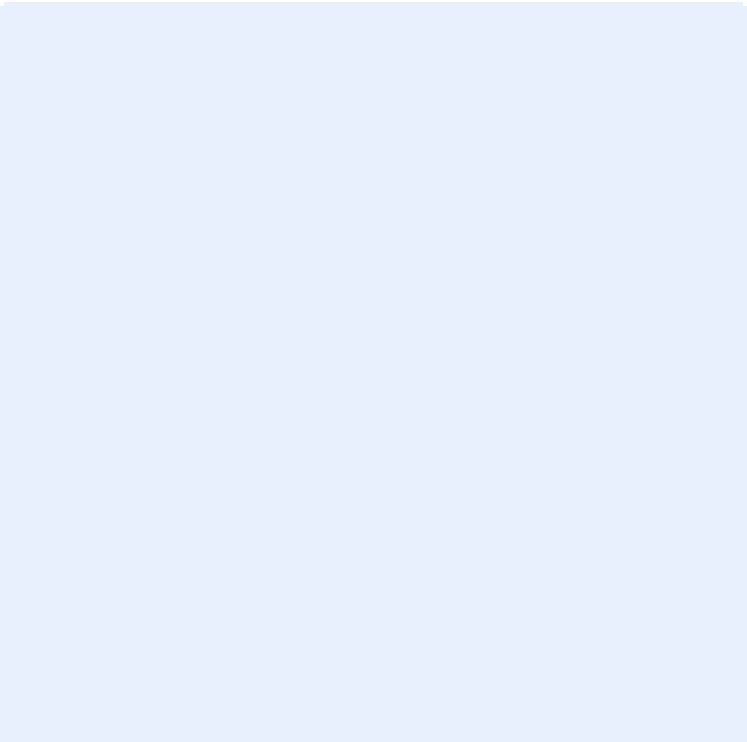
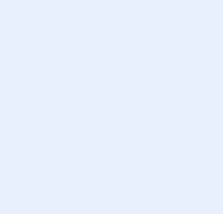
	<p><b>DESCRIPCIÓN</b> (Debe incluir las siguientes características técnicas: MATERIAL, CAPACIDAD, RESISTENCIA, COLOR, ESPESOR, Tº MÁX-MIN, ESTERIL- NO ESTERIL, TIPO ENVASADO...)</p> <p>Haga clic aquí para escribir texto.</p> <p>Haga clic aquí para escribir texto.</p> <p>Haga clic aquí para escribir texto.</p> <p>Haga clic aquí para escribir texto.</p> <p>Haga clic aquí para escribir texto.</p> <p>Haga clic aquí para escribir texto.</p> <p>Haga clic aquí para escribir texto.</p>
<p><b>MEDIDAS</b> Haga clic aquí para escribir texto y debajo inserte un esquema con las medidas</p> 	<p><b>PRESENTACIÓN/UNIDAD MÍNIMA DE VENTA</b> Cantidad en caja (Ejemplo: bolsa 20u , caja 4u ....)</p> <p>Haga clic aquí para escribir texto.</p>
	<p><b>PRECIO (€/u.m.v)</b> 43.45€</p>

**Nº artículo/Nombre:** 55/Estropajo salvauñas

**Marca:** Haga clic aquí para escribir texto.

**Referencia:** Haga clic aquí para escribir texto.

**Proveedor:** Haga clic aquí para escribir texto.

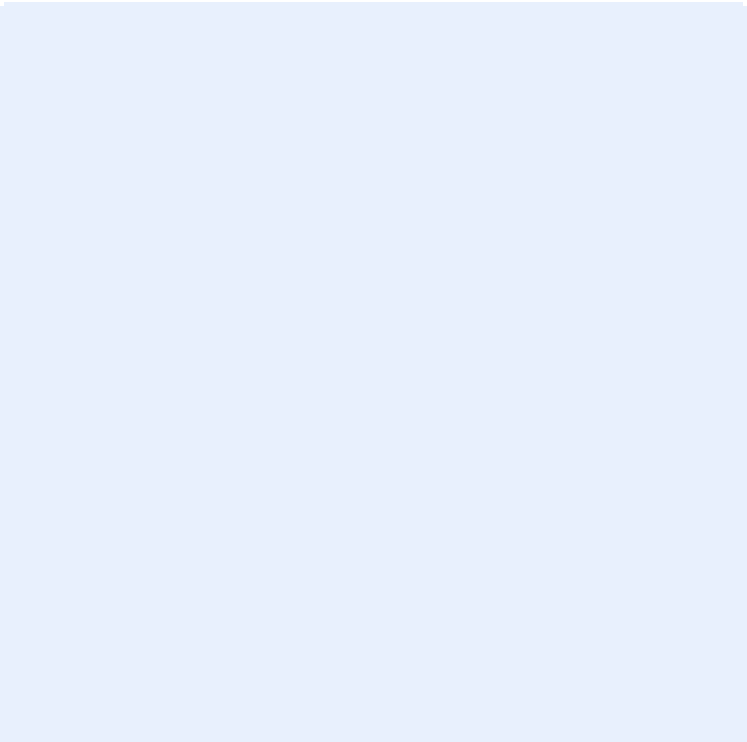
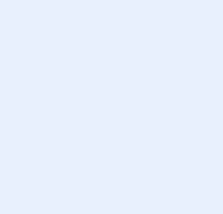
	<p><b>DESCRIPCIÓN</b> (Debe incluir las siguientes características técnicas: MATERIAL, CAPACIDAD, RESISTENCIA, COLOR, ESPESOR, Tº MÁX-MIN, ESTERIL- NO ESTERIL, TIPO ENVASADO...)</p> <p>Haga clic aquí para escribir texto.</p> <p>Haga clic aquí para escribir texto.</p> <p>Haga clic aquí para escribir texto.</p> <p>Haga clic aquí para escribir texto.</p> <p>Haga clic aquí para escribir texto.</p> <p>Haga clic aquí para escribir texto.</p> <p>Haga clic aquí para escribir texto.</p>
<p><b>MEDIDAS</b> Haga clic aquí para escribir texto y debajo inserte un esquema con las medidas</p> 	<p><b>PRESENTACIÓN/UNIDAD MÍNIMA DE VENTA</b> Cantidad en caja (Ejemplo: bolsa 20u , caja 4u ....)</p> <p>Haga clic aquí para escribir texto.</p>
	<p><b>PRECIO (€/u.m.v)</b> 1.77€</p>

**Nº artículo/Nombre:** 56/Estropajo aluminio.

**Marca:** Haga clic aquí para escribir texto.

**Referencia:** Haga clic aquí para escribir texto.

**Proveedor:** Haga clic aquí para escribir texto.

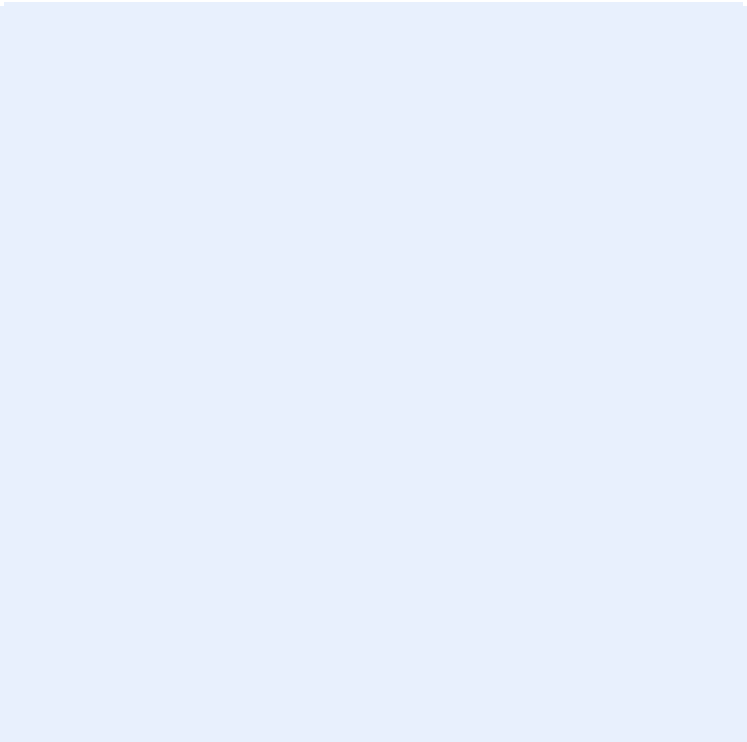
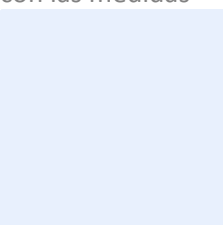
	<p><b>DESCRIPCIÓN</b> (Debe incluir las siguientes características técnicas: MATERIAL, CAPACIDAD, RESISTENCIA, COLOR, ESPESOR, Tº MÁX-MIN, ESTERIL- NO ESTERIL, TIPO ENVASADO...)</p> <p>Haga clic aquí para escribir texto.</p> <p>Haga clic aquí para escribir texto.</p> <p>Haga clic aquí para escribir texto.</p> <p>Haga clic aquí para escribir texto.</p> <p>Haga clic aquí para escribir texto.</p> <p>Haga clic aquí para escribir texto.</p> <p>Haga clic aquí para escribir texto.</p>
<p><b>MEDIDAS</b> Haga clic aquí para escribir texto y debajo inserte un esquema con las medidas</p> 	<p><b>PRESENTACIÓN/UNIDAD MÍNIMA DE VENTA</b> Cantidad en caja (Ejemplo: bolsa 20u , caja 4u ....)</p> <p>Haga clic aquí para escribir texto.</p>
	<p><b>PRECIO (€/u.m.v)</b> 4.29€</p>

**Nº artículo/Nombre:** 57/Jabon de manos 1 L con dispensador

**Marca:** Haga clic aquí para escribir texto.

**Referencia:** Haga clic aquí para escribir texto.

**Proveedor:** Haga clic aquí para escribir texto.

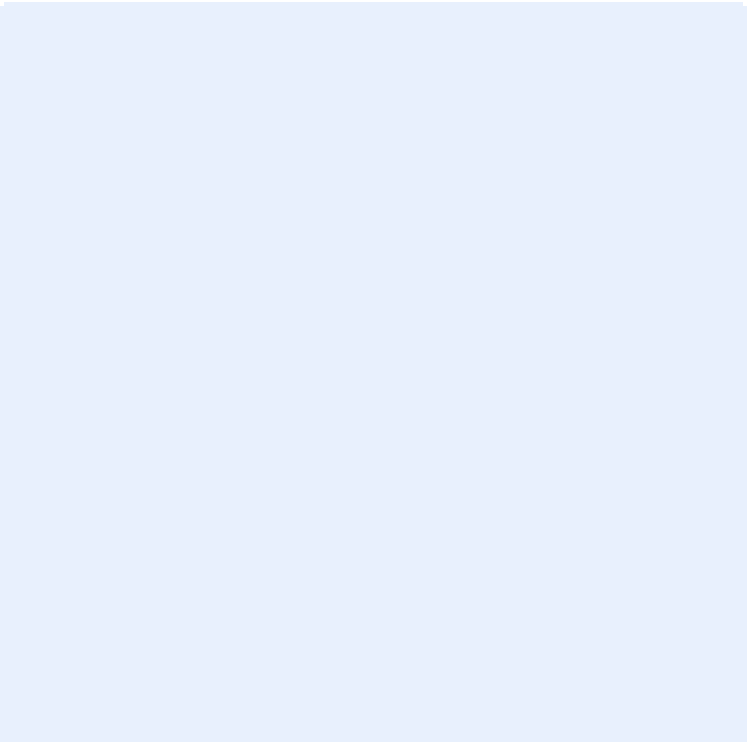
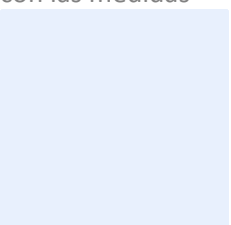
	<p><b>DESCRIPCIÓN</b> (Debe incluir las siguientes características técnicas: MATERIAL, CAPACIDAD, RESISTENCIA, COLOR, ESPESOR, Tª MÁX-MIN, ESTERIL- NO ESTERIL, TIPO ENVASADO...)</p> <p>Haga clic aquí para escribir texto.</p> <p>Haga clic aquí para escribir texto.</p> <p>Haga clic aquí para escribir texto.</p> <p>Haga clic aquí para escribir texto.</p> <p>Haga clic aquí para escribir texto.</p> <p>Haga clic aquí para escribir texto.</p> <p>Haga clic aquí para escribir texto.</p>
<p><b>MEDIDAS</b> Haga clic aquí para escribir texto y debajo inserte un esquema con las medidas</p> 	<p><b>PRESENTACIÓN/UNIDAD MÍNIMA DE VENTA</b> Cantidad en caja (Ejemplo: bolsa 20u , caja 4u ....)</p> <p>Haga clic aquí para escribir texto.</p>
	<p><b>PRECIO (€/u.m.v)</b> 3.20€</p>

**Nº artículo/Nombre:** 58/Lavavajillas mistol o similar

**Marca:** Haga clic aquí para escribir texto.

**Referencia:** Haga clic aquí para escribir texto.

**Proveedor:** Haga clic aquí para escribir texto.

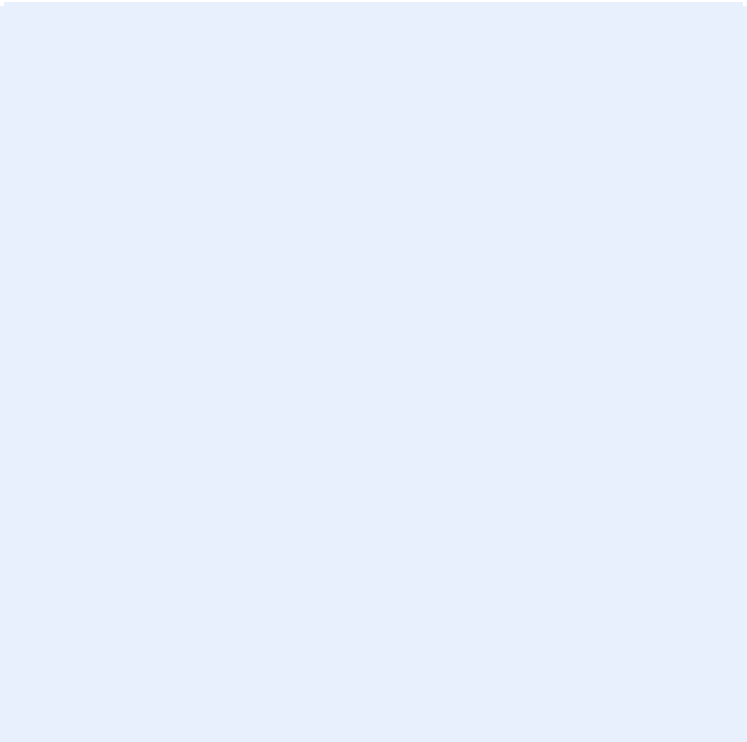
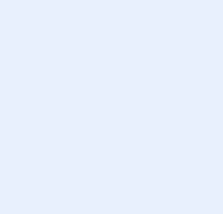
	<p><b>DESCRIPCIÓN</b> (Debe incluir las siguientes características técnicas: MATERIAL, CAPACIDAD, RESISTENCIA, COLOR, ESPESOR, Tº MÁX-MIN, ESTERIL- NO ESTERIL, TIPO ENVASADO...)</p> <p>Haga clic aquí para escribir texto.</p> <p>Haga clic aquí para escribir texto.</p> <p>Haga clic aquí para escribir texto.</p> <p>Haga clic aquí para escribir texto.</p> <p>Haga clic aquí para escribir texto.</p> <p>Haga clic aquí para escribir texto.</p> <p>Haga clic aquí para escribir texto.</p>
<p><b>MEDIDAS</b> Haga clic aquí para escribir texto y debajo inserte un esquema con las medidas</p> 	<p><b>PRESENTACIÓN/UNIDAD MÍNIMA DE VENTA</b> Cantidad en caja (Ejemplo: bolsa 20u , caja 4u ....)</p> <p>Haga clic aquí para escribir texto.</p>
	<p><b>PRECIO (€/u.m.v)</b> 2.21€</p>

**Nº artículo/Nombre:** 59/Lejía 1L.

**Marca:** Haga clic aquí para escribir texto.

**Referencia:** Haga clic aquí para escribir texto.

**Proveedor:** Haga clic aquí para escribir texto.

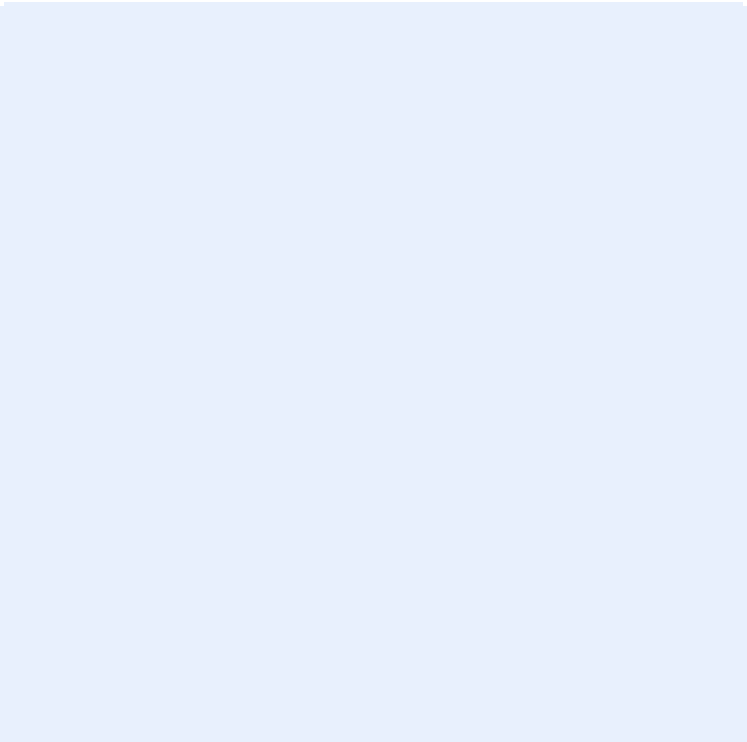
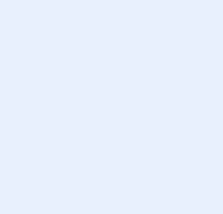
	<p><b>DESCRIPCIÓN</b> (Debe incluir las siguientes características técnicas: MATERIAL, CAPACIDAD, RESISTENCIA, COLOR, ESPESOR, Tº MÁX-MIN, ESTERIL- NO ESTERIL, TIPO ENVASADO...)</p> <p>Haga clic aquí para escribir texto.</p> <p>Haga clic aquí para escribir texto.</p> <p>Haga clic aquí para escribir texto.</p> <p>Haga clic aquí para escribir texto.</p> <p>Haga clic aquí para escribir texto.</p> <p>Haga clic aquí para escribir texto.</p> <p>Haga clic aquí para escribir texto.</p>
<p><b>MEDIDAS</b> Haga clic aquí para escribir texto y debajo inserte un esquema con las medidas</p> 	<p><b>PRESENTACIÓN/UNIDAD MÍNIMA DE VENTA</b> Cantidad en caja (Ejemplo: bolsa 20u , caja 4u ....)</p> <p>Haga clic aquí para escribir texto.</p>
	<p><b>PRECIO (€/u.m.v)</b> 1.97€</p>



**Nº artículo/Nombre:** 60/Lejia 5 L.

**Marca:** Haga clic aquí para escribir texto.

**Referencia:** Haga clic aquí para escribir texto.

**Proveedor:** Haga clic aquí para escribir texto.

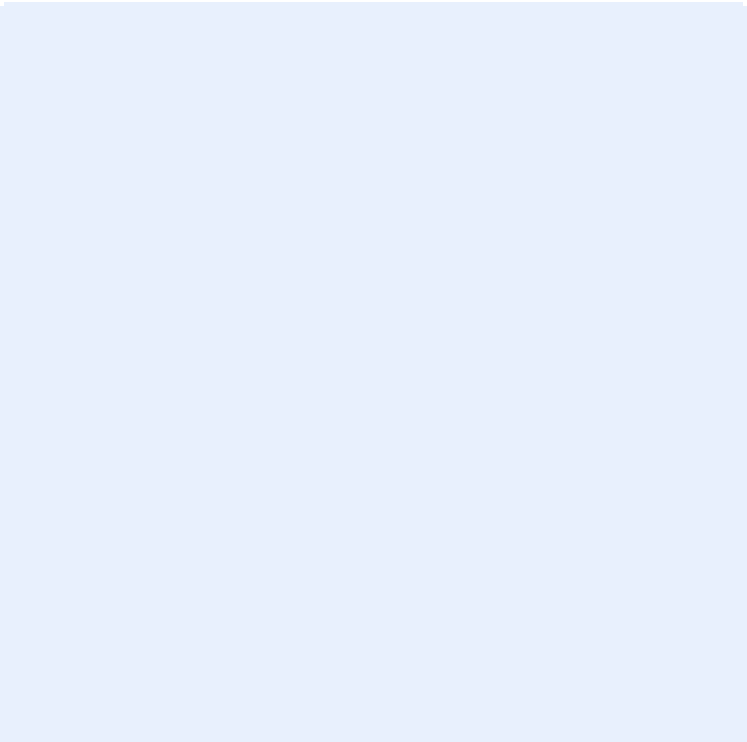
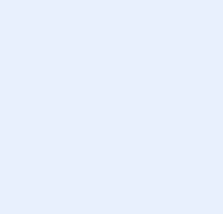
	<p><b>DESCRIPCIÓN</b> (Debe incluir las siguientes características técnicas: MATERIAL, CAPACIDAD, RESISTENCIA, COLOR, ESPESOR, Tº MÁX-MIN, ESTERIL- NO ESTERIL, TIPO ENVASADO...)</p> <p>Haga clic aquí para escribir texto.</p> <p>Haga clic aquí para escribir texto.</p> <p>Haga clic aquí para escribir texto.</p> <p>Haga clic aquí para escribir texto.</p> <p>Haga clic aquí para escribir texto.</p> <p>Haga clic aquí para escribir texto.</p> <p>Haga clic aquí para escribir texto.</p>
<p><b>MEDIDAS</b> Haga clic aquí para escribir texto y debajo inserte un esquema con las medidas</p> 	<p><b>PRESENTACIÓN/UNIDAD MÍNIMA DE VENTA</b> Cantidad en caja (Ejemplo: bolsa 20u , caja 4u ....)</p> <p>Haga clic aquí para escribir texto.</p>
	<p><b>PRECIO (€/u.m.v)</b> 2.64€</p>

**Nº artículo/Nombre:** 61/Escobillon de pelo tubos. 10X190MM

**Marca:** B2M™

**Referencia:** 12038758

**Proveedor:** Fisher Scientific

	<p><b>DESCRIPCIÓN</b> (Debe incluir las siguientes características técnicas: MATERIAL, CAPACIDAD, RESISTENCIA, COLOR, ESPESOR, Tª MÁX-MIN, ESTERIL- NO ESTERIL, TIPO ENVASADO...)</p> <p>Material : Seda</p> <p>Color : Blanco</p> <p>Haga clic aquí para escribir texto.</p> <p>Haga clic aquí para escribir texto.</p> <p>Haga clic aquí para escribir texto.</p> <p>Haga clic aquí para escribir texto.</p> <p>Haga clic aquí para escribir texto.</p>
<p><b>MEDIDAS</b> DIAM 12 X 80 MM , Mango :190 mm</p>	<p><b>PRESENTACIÓN/UNIDAD MÍNIMA DE VENTA</b> Cantidad en caja (Ejemplo: bolsa 20u , caja 4u ....)</p> <p>10 unidades/10 unidades</p>
	<p><b>PRECIO (€/u.m.v)</b> 16.15 / 10 Unidades</p>

**Nº artículo/Nombre:** 62/ Escobillon de pelo probetas. ,

**Marca:** B2M™

**Referencia:** 11788592

**Proveedor:** Fisher Scientific

	<p><b>DESCRIPCIÓN</b> (Debe incluir las siguientes características técnicas: MATERIAL, CAPACIDAD, RESISTENCIA, COLOR, ESPESOR, Tª MÁX-MIN, ESTERIL- NO ESTERIL, TIPO ENVASADO...)</p> <p>Material de las Cerdas : Seda</p> <p><b>Color :</b> Blanco</p> <p>Haga clic aquí para escribir texto.</p> <p>Haga clic aquí para escribir texto.</p> <p>Haga clic aquí para escribir texto.</p> <p>Haga clic aquí para escribir texto.</p> <p>Haga clic aquí para escribir texto.</p>
<p><b>MEDIDAS</b> DIAMETRO 50X120 MM , Longitud del Cepillo : 120 mm</p>	<p><b>PRESENTACIÓN/UNIDAD MÍNIMA DE VENTA</b> <b>Cantidad en caja</b> (Ejemplo: bolsa 20u , caja 4u ....)</p> <p>10 Unidades / 10 Unidades</p>
	<p><b>PRECIO (€/u.m.v)</b> 19.09€ /10 Unidades</p>

**Nº artículo/Nombre:** 63/Escobillon de pelo botellas.

**Marca:** B2M™

**Referencia:** 11798592

**Proveedor:** Fisher Scientific

	<p><b>DESCRIPCIÓN</b> (Debe incluir las siguientes características técnicas: MATERIAL, CAPACIDAD, RESISTENCIA, COLOR, ESPESOR, Tª MÁX-MIN, ESTERIL- NO ESTERIL, TIPO ENVASADO...)</p> <p>Material de Cerdas : Seda.</p> <p><b>Color:</b> Blanco</p> <p>Haga clic aquí para escribir texto.</p> <p>Haga clic aquí para escribir texto.</p> <p>Haga clic aquí para escribir texto.</p> <p>Haga clic aquí para escribir texto.</p> <p>Haga clic aquí para escribir texto.</p>
<p><b>MEDIDAS</b> DIAM 55 Log. Cepillo 90 MM , Longitud Mango 450 mm</p>	<p><b>PRESENTACIÓN/UNIDAD MÍNIMA DE VENTA</b> <b>Cantidad en caja</b> (Ejemplo: bolsa 20u , caja 4u ....)</p> <p>10 Unidades / 10 Unidades</p>
	<p><b>PRECIO (€/u.m.v)</b> 30,74€/ 10 Unidades</p>

**Nº artículo/Nombre:** 64/Escurreidor colgante o sobremesa poliestireno

**Marca:** Kartell

**Referencia:** 10182471

**Proveedor:** Fisher Scientific



## DESCRIPCIÓN

(Debe incluir las siguientes características técnicas: MATERIAL, CAPACIDAD, RESISTENCIA, COLOR, ESPESOR, Tª MÁX-MIN, ESTERIL- NO ESTERIL, TIPO ENVASADO...)

Características :72 soporte que puede acomodar los artículos con agujero de cuello de más de 15 mm. Los estantes de secado de poliestireno Kartell™ proporcionan una solución robusta, duradera y ajustable para secar artículos en el laboratorio.

Haga clic aquí para escribir texto.

Haga clic aquí para escribir texto.

Haga clic aquí para escribir texto.

Haga clic aquí para escribir texto.

Haga clic aquí para escribir texto.

Haga clic aquí para escribir texto.

## MEDIDAS

Dimensiones (longitud x anchura x altura): 450L x 110D x 630mmH

## PRESENTACIÓN/UNIDAD MÍNIMA DE VENTA

Cantidad en caja (Ejemplo: bolsa 20u , caja 4u ....)

1 Unidad / 1 Unidad

## PRECIO (€/u.m.v)

108.01€ / Unidad .

**Nº artículo/Nombre:** 65/Bolsa de basuras 30 L. (25ud)

**Marca:** Haga clic aquí para escribir texto.

**Referencia:** Haga clic aquí para escribir texto.

**Proveedor:** Haga clic aquí para escribir texto.

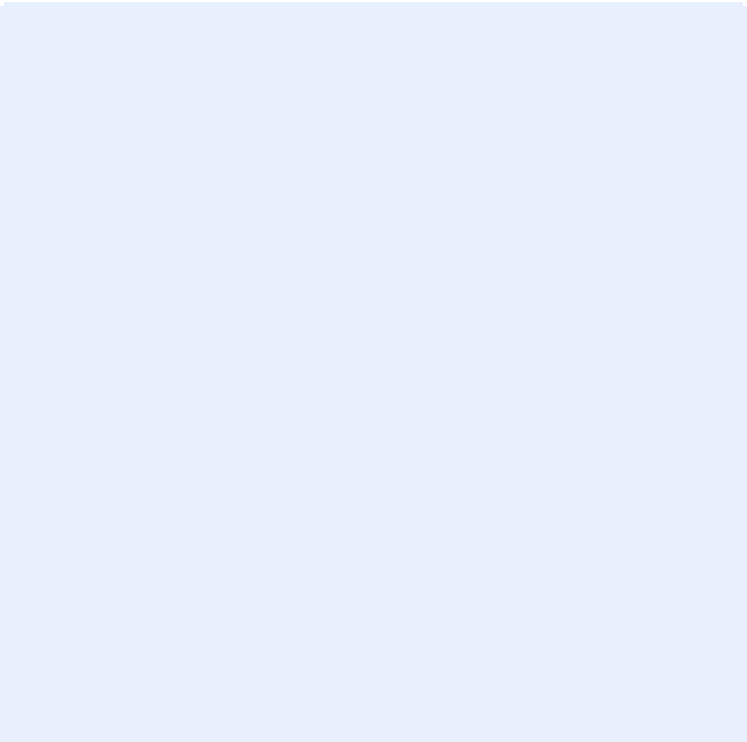
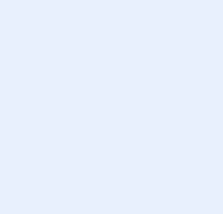
	<p><b>DESCRIPCIÓN</b> (Debe incluir las siguientes características técnicas: MATERIAL, CAPACIDAD, RESISTENCIA, COLOR, ESPESOR, Tª MÁX-MIN, ESTERIL- NO ESTERIL, TIPO ENVASADO...)</p> <p>Haga clic aquí para escribir texto.</p> <p>Haga clic aquí para escribir texto.</p> <p>Haga clic aquí para escribir texto.</p> <p>Haga clic aquí para escribir texto.</p> <p>Haga clic aquí para escribir texto.</p> <p>Haga clic aquí para escribir texto.</p> <p>Haga clic aquí para escribir texto.</p>
<p><b>MEDIDAS</b> Haga clic aquí para escribir texto y debajo inserte un esquema con las medidas</p> 	<p><b>PRESENTACIÓN/UNIDAD MÍNIMA DE VENTA</b> Cantidad en caja (Ejemplo: bolsa 20u , caja 4u ....)</p> <p>Haga clic aquí para escribir texto.</p>
	<p><b>PRECIO (€/u.m.v)</b> 2.83€</p>

**Nº artículo/Nombre:** 66/Bolsa basura industrial 60 L.(20ud)

**Marca:** Haga clic aquí para escribir texto.

**Referencia:** Haga clic aquí para escribir texto.

**Proveedor:** Haga clic aquí para escribir texto.

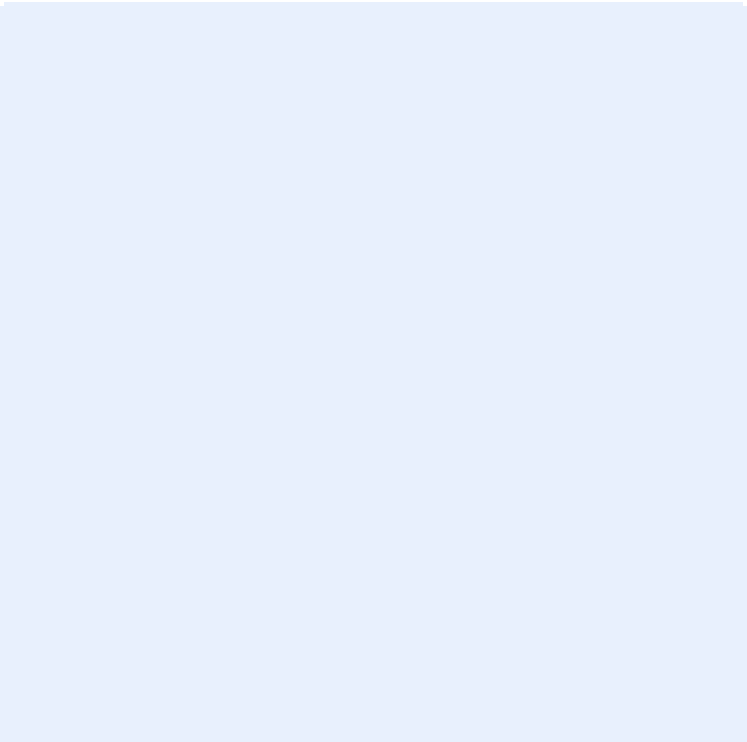
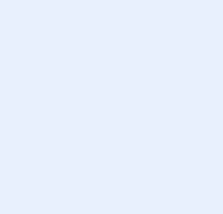
	<p><b>DESCRIPCIÓN</b> (Debe incluir las siguientes características técnicas: MATERIAL, CAPACIDAD, RESISTENCIA, COLOR, ESPESOR, Tº MÁX-MIN, ESTERIL- NO ESTERIL, TIPO ENVASADO...)</p> <p>Haga clic aquí para escribir texto.</p> <p>Haga clic aquí para escribir texto.</p> <p>Haga clic aquí para escribir texto.</p> <p>Haga clic aquí para escribir texto.</p> <p>Haga clic aquí para escribir texto.</p> <p>Haga clic aquí para escribir texto.</p> <p>Haga clic aquí para escribir texto.</p>
<p><b>MEDIDAS</b> Haga clic aquí para escribir texto y debajo inserte un esquema con las medidas</p> 	<p><b>PRESENTACIÓN/UNIDAD MÍNIMA DE VENTA</b> Cantidad en caja (Ejemplo: bolsa 20u , caja 4u ....)</p> <p>Haga clic aquí para escribir texto.</p>
	<p><b>PRECIO (€/u.m.v)</b> 2.83€</p>

**Nº artículo/Nombre:** 67/Botella rociadora espray 1 L.

**Marca:** Haga clic aquí para escribir texto.

**Referencia:** Haga clic aquí para escribir texto.

**Proveedor:** Haga clic aquí para escribir texto.

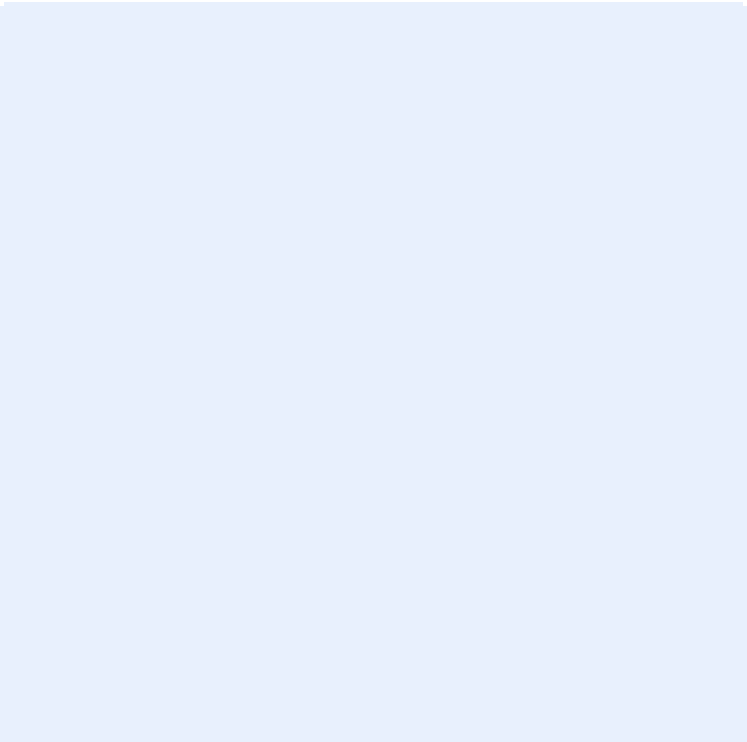
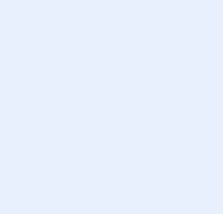
	<p><b>DESCRIPCIÓN</b> (Debe incluir las siguientes características técnicas: MATERIAL, CAPACIDAD, RESISTENCIA, COLOR, ESPESOR, Tº MÁX-MIN, ESTERIL- NO ESTERIL, TIPO ENVASADO...)</p> <p>Haga clic aquí para escribir texto.</p> <p>Haga clic aquí para escribir texto.</p> <p>Haga clic aquí para escribir texto.</p> <p>Haga clic aquí para escribir texto.</p> <p>Haga clic aquí para escribir texto.</p> <p>Haga clic aquí para escribir texto.</p> <p>Haga clic aquí para escribir texto.</p>
<p><b>MEDIDAS</b> Haga clic aquí para escribir texto y debajo inserte un esquema con las medidas</p> 	<p><b>PRESENTACIÓN/UNIDAD MÍNIMA DE VENTA</b> Cantidad en caja (Ejemplo: bolsa 20u , caja 4u ....)</p> <p>Haga clic aquí para escribir texto.</p>
	<p><b>PRECIO (€/u.m.v)</b> 2.75€</p>



**Nº artículo/Nombre:** 68/Bandeja PP laboratorio

**Marca:** Kartell™

**Referencia:** 11311215

**Proveedor:** Fisher Scientific



## DESCRIPCIÓN

(Debe incluir las siguientes características técnicas: MATERIAL, CAPACIDAD, RESISTENCIA, COLOR, ESPESOR, Tª MÁX-MIN, ESTERIL- NO ESTERIL, TIPO ENVASADO...)

Fabricado con polipropileno para mayor resistencia y durabilidad. Las bandejas de entrada Kartell™ son autoclavables y útiles para almacenar botellas de diferentes tamaños en una mesa de trabajo.

Haga clic aquí para escribir texto.

Haga clic aquí para escribir texto.

Haga clic aquí para escribir texto.

Haga clic aquí para escribir texto.

Haga clic aquí para escribir texto.

Haga clic aquí para escribir texto.

## MEDIDAS

500X350X115

## PRESENTACIÓN/UNIDAD MÍNIMA DE VENTA

Cantidad en caja (Ejemplo: bolsa 20u , caja 4u ....)

1 unidad / 1 Unidad

## PRECIO (€/u.m.v)

9.88€ / 1 unidad

**Nº artículo/Nombre:** 69/Rotuladores vidrio

**Marca:** Thermo Scientific™

**Referencia:** 11334555

**Proveedor:** Fisher Scientific

	<p><b>DESCRIPCIÓN</b> (Debe incluir las siguientes características técnicas: MATERIAL, CAPACIDAD, RESISTENCIA, COLOR, ESPESOR, Tª MÁX-MIN, ESTERIL- NO ESTERIL, TIPO ENVASADO...)</p> <p>Marque sobre vidrio, plástico y metal con los marcadores de laboratorio de tinta negra Nalgene™ de Thermo Scientific™, recomendados para su uso con papel de poliolefina Nalgene™, portátiles y etiquetas.</p> <p><b>ROTULADOR INDELEBLE PUNTO FINO</b></p> <p>Haga clic aquí para escribir texto.</p> <p>Haga clic aquí para escribir texto.</p> <p>Haga clic aquí para escribir texto.</p> <p>Haga clic aquí para escribir texto.</p> <p>Haga clic aquí para escribir texto.</p>
<p><b>MEDIDAS</b> Haga clic aquí para escribir texto y debajo inserte un esquema con las medidas</p> <div style="background-color: #e0f0ff; width: 100px; height: 80px; margin-top: 10px;"></div>	<p><b>PRESENTACIÓN/UNIDAD MÍNIMA DE VENTA</b> <b>Cantidad en caja</b> (Ejemplo: bolsa 20u , caja 4u ....)</p> <p>12 Unidades /12 Unidades</p>
	<p><b>PRECIO (€/u.m.v)</b> 24,57€ /12 Unidades</p>

**Nº artículo/Nombre:** 72/Imán teflonado liso 6x10 mm

**Marca:** Fisherbrand™

**Referencia:** 11878932

**Proveedor:** Fisher Scientific

	<p><b>DESCRIPCIÓN</b> (Debe incluir las siguientes características técnicas: MATERIAL, CAPACIDAD, RESISTENCIA, COLOR, ESPESOR, Tª MÁX-MIN, ESTERIL- NO ESTERIL, TIPO ENVASADO...)</p> <p>Haga clic aquí para escribir texto.</p> <ul style="list-style-type: none"> <li>-N.º por paquete: 10 paquete</li> <li>-Diámetro (métrico): 6 mm</li> <li>-Esterilizable en autoclave: Sí</li> <li>-Certificaciones/conformidad: Certificado de conformidad, certificado de análisis, hoja de datos del producto, hoja de datos de seguridad de materiales (MSDS)</li> <li>-Longitud (métrico): 10 mm</li> <li>-Color: Blanca</li> <li>-Tipo de producto: Barras agitadoras de PTFE cilíndricas</li> <li>-Material: Núcleo magnético Alnico V encapsulado en PTFE</li> <li>-Para utilizar con: Contenedores y recipientes/placas calefactoras con agitación&amp;</li> <li>-Recubrimiento: PTFE</li> </ul> <p>Haga clic aquí para escribir texto.</p> <p>Haga clic aquí para escribir texto.</p> <p>Haga clic aquí para escribir texto.</p> <p>Haga clic aquí para escribir texto.</p> <p>Haga clic aquí para escribir texto.</p>
<p><b>MEDIDAS</b> Longitud : 10 mm , Diametro : 6 mm</p> 	<p><b>PRESENTACIÓN/UNIDAD MÍNIMA DE VENTA</b> <b>Cantidad en caja</b> (Ejemplo: bolsa 20u , caja 4u ....)</p> <p>10 Unidades / 10 Unidades</p>
	<p><b>PRECIO (€/u.m.v)</b> 7.00€ / 10 Unidades</p>

**Nº artículo/Nombre:** 73/Imán teflonado liso 6x20 mm

**Marca:** Fisherbrand™

**Referencia:** 11858922

**Proveedor:** Fisher Scientific

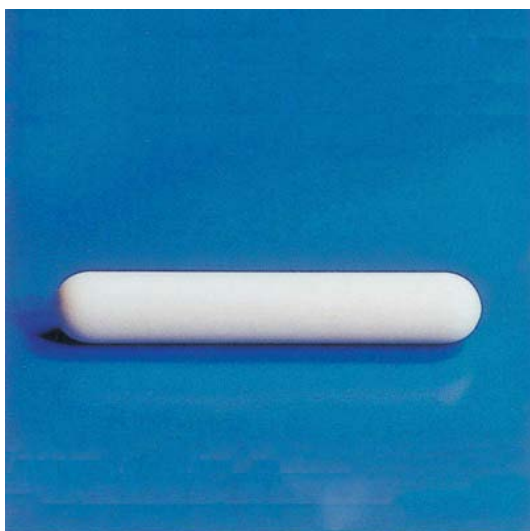

## DESCRIPCIÓN

(Debe incluir las siguientes características técnicas: MATERIAL, CAPACIDAD, RESISTENCIA, COLOR, ESPESOR, Tª MÁX-MIN, ESTERIL- NO ESTERIL, TIPO ENVASADO...)

Haga clic aquí para escribir texto.

- Para utilizar con: Contenedores y recipientes/placas calefactoras con agitación&
  - Esterilizable en autoclave: Sí
  - Certificaciones/conformidad: Certificado de conformidad, certificado de análisis, hoja de datos del producto, hoja de datos de seguridad de materiales (MSDS)
  - Color: Blanca
  - Material: Núcleo magnético Alnico V encapsulado en PTFE
  - Tipo de producto: Barras agitadoras de PTFE con anillo pivotante
  - Diámetro (métrico): 6 mm
  - Longitud (métrico): 20 mm
  - Forma: Cylindrical with Pivot Ring
- Recubrimiento**

Haga clic aquí para escribir texto.

Haga clic aquí para escribir texto.

Haga clic aquí para escribir texto.

Haga clic aquí para escribir texto.

Haga clic aquí para escribir texto.

## MEDIDAS

Longitud : 20 , Diametro : 6 mm

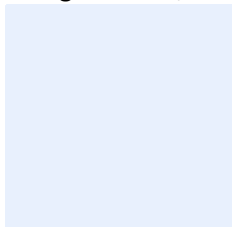

## PRESENTACIÓN/UNIDAD MÍNIMA DE VENTA

Cantidad en caja (Ejemplo: bolsa 20u , caja 4u ....)

10 Unidades / 10 Unidades

## PRECIO (€/u.m.v)

7.20€ / 10 Unidades

**Nº artículo/Nombre:** 74/Imán teflonado liso 6x30 mm

**Marca:** Fisherbrand™

**Referencia:** 11858942

**Proveedor:** Fisher Scientific

	<p><b>DESCRIPCIÓN</b> (Debe incluir las siguientes características técnicas: MATERIAL, CAPACIDAD, RESISTENCIA, COLOR, ESPESOR, Tª MÁX-MIN, ESTERIL- NO ESTERIL, TIPO ENVASADO...)</p> <p>Haga clic aquí para escribir texto.</p> <ul style="list-style-type: none"> <li>-Diámetro (métrico): 7 mm</li> <li>-Certificaciones/conformidad: Certificado de conformidad, certificado de análisis, hoja de datos del producto, hoja de datos de seguridad de materiales (MSDS)</li> <li>-Longitud (métrico): 30 mm</li> <li>-Para utilizar con : Contenedores y recipientes/placas calefactoras con agitación&amp;</li> <li>-Esterilizable en autoclave: Sí</li> <li>-Tipo de producto: Barras agitadoras de PTFE cilíndricas</li> <li>-Color:Blanca</li> <li>-Material: Núcleo magnético Alnico V encapsulado en PTFE</li> </ul> <p>Recubrimiento            PTFE</p> <p>Haga clic aquí para escribir texto.</p> <p>Haga clic aquí para escribir texto.</p> <p>Haga clic aquí para escribir texto.</p> <p>Haga clic aquí para escribir texto.</p> <p>Haga clic aquí para escribir texto.</p>
<p><b>MEDIDAS</b> Longitud : 30 mm , Diametro : 7 mm</p> 	<p><b>PRESENTACIÓN/UNIDAD MÍNIMA DE VENTA</b> Cantidad en caja (Ejemplo: bolsa 20u , caja 4u ....)</p> <p>10 Unidades / 10 Unidades</p>
	<p><b>PRECIO (€/u.m.v)</b> 10.00€ / 10 Unidades</p>

**Nº artículo/Nombre:** 75/Imán teflonado pivote 6x10 mm

**Marca:** Fisherbrand™

**Referencia:** 12651156

**Proveedor:** Fisher Scientific



## DESCRIPCIÓN

(Debe incluir las siguientes características técnicas: MATERIAL, CAPACIDAD, RESISTENCIA, COLOR, ESPESOR, Tª MÁX-MIN, ESTERIL- NO ESTERIL, TIPO ENVASADO...)

Haga clic aquí para escribir texto.

- Longitud (métrico) : 12 mm
  - Para utilizar con.: Contenedores y recipientes/placas calefactoras con agitación&
  - N.º por paquete: 10 paquete
  - Esterilizable en autoclave: Sí
  - Certificaciones/conformidad: Certificado de conformidad, certificado de análisis, hoja de datos del producto, hoja de datos de seguridad de materiales (MSDS)
  - Diámetro (métrico): 6 mm
  - Color: Blanca
  - Tipo de producto: Barras agitadoras de PTFE con anillo pivotante
  - Material: Núcleo magnético Alnico V encapsulado en PTFE
  - Forma: Cylindrical with Pivot Ring
- Recubrimiento                      PTFE

Haga clic aquí para escribir texto.

Haga clic aquí para escribir texto.

Haga clic aquí para escribir texto.

Haga clic aquí para escribir texto.

Haga clic aquí para escribir texto.

## MEDIDAS

Longitud : 12 mm , Diametro : 6 mm

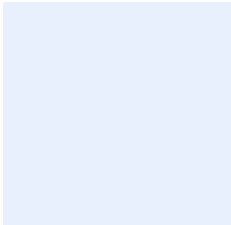

## PRESENTACIÓN/UNIDAD MÍNIMA DE VENTA

Cantidad en caja (Ejemplo: bolsa 20u , caja 4u ....)

10 Unidades / 10 Unidades

## PRECIO (€/u.m.v)

9.10€ / 10 Unidades

**Nº artículo/Nombre:** 76/Imán teflonado pivote 6x20 mm

**Marca:** Fisherbrand™

**Referencia:** 11838862

**Proveedor:** Fisher Scientific



## DESCRIPCIÓN

(Debe incluir las siguientes características técnicas: MATERIAL, CAPACIDAD, RESISTENCIA, COLOR, ESPESOR, Tª MÁX-MIN, ESTERIL- NO ESTERIL, TIPO ENVASADO...)

Haga clic aquí para escribir texto.

- Para utilizar con: Contenedores y recipientes/placas calefactoras con agitación&
  - Esterilizable en autoclave: Sí
  - Certificaciones/conformidad: Certificado de conformidad, certificado de análisis, hoja de datos del producto, hoja de datos de seguridad de materiales (MSDS)
  - Color: Blanca
  - Material: Núcleo magnético Alnico V encapsulado en PTFE
  - Tipo de producto: Barras agitadoras de PTFE con anillo pivotante
  - Diámetro (métrico): 6 mm
  - Longitud (métrico):20 mm
  - Forma: Cylindrical with Pivot Ring
- Recubrimiento PTFE

Haga clic aquí para escribir texto.

Haga clic aquí para escribir texto.

Haga clic aquí para escribir texto.

Haga clic aquí para escribir texto.

Haga clic aquí para escribir texto.

## MEDIDAS

Longitud : 20 mm , diametro :6 mm

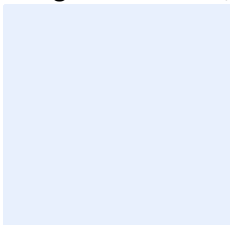

## PRESENTACIÓN/UNIDAD MÍNIMA DE VENTA

Cantidad en caja (Ejemplo: bolsa 20u , caja 4u ....)

10 Unidades / 10 Unidades

## PRECIO (€/u.m.v)

14.30 € / 10 Unidades

**Nº artículo/Nombre:** 77/Imán teflonado pivote 6x30 mm

**Marca:** Fisherbrand™

**Referencia:** 12661156

**Proveedor:** Fisher Scientific



## DESCRIPCIÓN

(Debe incluir las siguientes características técnicas: MATERIAL, CAPACIDAD, RESISTENCIA, COLOR, ESPESOR, Tª MÁX-MIN, ESTERIL- NO ESTERIL, TIPO ENVASADO...)

Haga clic aquí para escribir texto.

- Para utilizar con : Contenedores y recipientes/placas calefactoras con agitación&
- Tipo de producto : Barras agitadoras de PTFE con anillo pivotante
- Diámetro (métrico): 6 mm
- Material: Núcleo magnético Alnico V encapsulado en PTFE
- Esterilizable en autoclave: Sí
- Longitud (métrico): 30 mm
- Certificaciones/conformidad: Certificado de conformidad, certificado de análisis, hoja de datos del producto, hoja de datos de seguridad de materiales (MSDS)
- Color: Blanca
- Forma: Cylindrical with Pivot Ring
- Recubrimiento: PTFE

Haga clic aquí para escribir texto.

Haga clic aquí para escribir texto.

Haga clic aquí para escribir texto.

Haga clic aquí para escribir texto.

Haga clic aquí para escribir texto.

## MEDIDAS

Longitud : 30 mm , Diametro : 6 mm

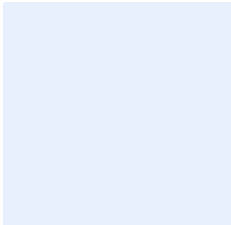

## PRESENTACIÓN/UNIDAD MÍNIMA DE VENTA

Cantidad en caja (Ejemplo: bolsa 20u , caja 4u ....)

10 Unidades / 10 Unidades

## PRECIO (€/u.m.v)

13.20€ / 10 Unidades



**Nº artículo/Nombre:** 78/Imán teflonado 8x40 mm

**Marca:** Fisherbrand™

**Referencia:** 11868942

**Proveedor:** Fisher Scientific

	<p><b>DESCRIPCIÓN</b> (Debe incluir las siguientes características técnicas: MATERIAL, CAPACIDAD, RESISTENCIA, COLOR, ESPESOR, Tª MÁX-MIN, ESTERIL- NO ESTERIL, TIPO ENVASADO...)</p> <p>Haga clic aquí para escribir texto.</p> <ul style="list-style-type: none"> <li>-Para utilizar con: Contenedores y recipientes/placas calefactoras con agitación&amp;</li> <li>-Material: Núcleo magnético Alnico V encapsulado en PTFE</li> <li>-Tipo de producto: Barras agitadoras de PTFE cilíndricas</li> <li>-Longitud (métrico):40 mm</li> <li>-Esterilizable en autoclave: Sí</li> <li>-Color: Blanca</li> <li>-N.º por paquete: 10 paquete</li> <li>-Diámetro (métrico):8 mm</li> <li>-Forma: Octaédrico</li> <li>-Certificaciones/conformidad Certificado de conformidad, certificado de análisis, hoja de datos del producto, hoja de datos de seguridad de materiales (MSDS)</li> <li>-Recubrimiento:PTFE</li> </ul> <p>Haga clic aquí para escribir texto.</p> <p>Haga clic aquí para escribir texto.</p> <p>Haga clic aquí para escribir texto.</p> <p>Haga clic aquí para escribir texto.</p> <p>Haga clic aquí para escribir texto.</p>
<p><b>MEDIDAS</b> Longitud : 40 mm , Diametro : 8 mm</p>	<p><b>PRESENTACIÓN/UNIDAD MÍNIMA DE VENTA</b> Cantidad en caja (Ejemplo: bolsa 20u , caja 4u ....)</p> <p>10 Unidades / 10 Unidades</p>
	<p><b>PRECIO (€/u.m.v)</b> 11,20€ / 10 Unidades</p>

**Nº artículo/Nombre:** 79/Varilla recogeimanas revestida PTFE

**Marca:** Azlon

**Referencia:** 10514355

**Proveedor:** Fisher Scientific

	<p><b>DESCRIPCIÓN</b> (Debe incluir las siguientes características técnicas: MATERIAL, CAPACIDAD, RESISTENCIA, COLOR, ESPESOR, Tª MÁX-MIN, ESTERIL- NO ESTERIL, TIPO ENVASADO...)</p> <p>Recuperar barras agitadoras de líquidos sensibles con estos retrievers magnéticos. Los Retenedores Magnéticos Azlon™ para Barras Agitadoras presentan imanes permanentemente incrustados en una varilla de PTFE.</p> <p>Haga clic aquí para escribir texto.</p> <p>Haga clic aquí para escribir texto.</p> <p>Haga clic aquí para escribir texto.</p> <p>Haga clic aquí para escribir texto.</p> <p>Haga clic aquí para escribir texto.</p> <p>Haga clic aquí para escribir texto.</p>
<p><b>MEDIDAS</b> Longitud : 250 mm , Diametro : 10 mm</p> 	<p><b>PRESENTACIÓN/UNIDAD MÍNIMA DE VENTA</b> <b>Cantidad en caja</b> (Ejemplo: bolsa 20u , caja 4u ....)</p> <p>1 Unidad / 1 Unidad</p>
	<p><b>PRECIO (€/u.m.v)</b> 12.23€ / 1 Unidad</p>

**Nº artículo/Nombre:** 80/Cubeta pesar poliestireno 5 ml

**Marca:** Fisherbrand

**Referencia:** 12952850

**Proveedor:** Fisher Scientific

	<p><b>DESCRIPCIÓN</b> (Debe incluir las siguientes características técnicas: MATERIAL, CAPACIDAD, RESISTENCIA, COLOR, ESPESOR, Tª MÁX-MIN, ESTERIL- NO ESTERIL, TIPO ENVASADO...)</p> <p>Haga clic aquí para escribir texto.</p> <p>Desechables            Yes Dimensiones (longitud x anchura x altura) 55 x 35 x 6mm Capacidad (métrico) 5 ml Material Poliestireno Tipo Navecilla de pesaje estándar Forma del fondo Diamante Para utilizar con (equipo) Puede utilizarse con un analizador de humedad de microondas Forma Cuadrado</p> <p>Haga clic aquí para escribir texto.</p> <p>Haga clic aquí para escribir texto.</p> <p>Haga clic aquí para escribir texto.</p> <p>Haga clic aquí para escribir texto.</p> <p>Haga clic aquí para escribir texto.</p>
<p><b>MEDIDAS</b> Dimensiones (longitud x anchura x altura): 55 x 35 x 6mm</p> 	<p><b>PRESENTACIÓN/UNIDAD MÍNIMA DE VENTA</b> Cantidad en caja (Ejemplo: bolsa 20u , caja 4u ....)</p> <p>500 Unidades / 500 Unidades</p>
	<p><b>PRECIO (€/u.m.v)</b> 12.45€ / 500 Unidades</p>

**Nº artículo/Nombre:** 81/Cubeta pesar poliestireno 30 ml

**Marca:** Comecta™

**Referencia:** 12097634

**Proveedor:** Fisher Scientific

	<p><b>DESCRIPCIÓN</b> (Debe incluir las siguientes características técnicas: MATERIAL, CAPACIDAD, RESISTENCIA, COLOR, ESPESOR, Tª MÁX-MIN, ESTERIL- NO ESTERIL, TIPO ENVASADO...)</p> <p>Haga clic aquí para escribir texto.</p> <p>Tipo de producto    Navecillas para pesar                  Cantidad    Paquete de 100                  Material    Poliestireno                  N.º por paquete    100Pack                  Color    Blanco                  Anchura (métrico)    55mm                  Altura (métrico)    13.5mm                  Capacidad (métrico)    30ml</p> <p>Forma : Diamante</p> <p>Haga clic aquí para escribir texto.</p> <p>Haga clic aquí para escribir texto.</p> <p>Haga clic aquí para escribir texto.</p> <p>Haga clic aquí para escribir texto.</p>
<p><b>MEDIDAS</b> Anchura : 55 mm , Altura : 13.5 mm , Capacidad : 30 ml</p>	<p><b>PRESENTACIÓN/UNIDAD MÍNIMA DE VENTA</b> Cantidad en caja (Ejemplo: bolsa 20u , caja 4u ....)</p> <p>100 Unidades / 100 Unidades</p>
	<p><b>PRECIO (€/u.m.v)</b> 8.00€ / 100 Unidades</p>

**Nº artículo/Nombre:** 82/Cubeta pesar poliestireno 100 ml

**Marca:** Comecta™

**Referencia:** 12017644

**Proveedor:** Fisher Scientific

	<p><b>DESCRIPCIÓN</b> (Debe incluir las siguientes características técnicas: MATERIAL, CAPACIDAD, RESISTENCIA, COLOR, ESPESOR, Tª MÁX-MIN, ESTERIL- NO ESTERIL, TIPO ENVASADO...)</p> <p>Construidas de una formulación de Poliestireno de alto impacto con base plana, aristas redondas y superficie no contaminante e hidrófila. Fácilmente deformable para facilitar la manipulación del producto ya sea líquido o sólido. De un solo uso. Se fabrica en dos versiones: - En forma diamante, colores blanco o negro. - En forma cuadrada, color blanco</p> <p><b>Forma :</b>Diamante</p> <p><b>Color :</b> Blanco</p> <p>Haga clic aquí para escribir texto.</p> <p>Haga clic aquí para escribir texto.</p> <p>Haga clic aquí para escribir texto.</p> <p>Haga clic aquí para escribir texto.</p>
<p><b>MEDIDAS</b> Alto: 20, Ancho : 92 , Largo : 132 , Peso : 2,6</p>	<p><b>PRESENTACIÓN/UNIDAD MÍNIMA DE VENTA</b> <b>Cantidad en caja</b> (Ejemplo: bolsa 20u , caja 4u ....)</p> <p>100 Unidades / 100 Unidades</p>
	<p><b>PRECIO (€/u.m.v)</b> 17.00€ / 100 Unidades</p>

**Nº artículo/Nombre:** 83/Depósitos contenedores reactivos PP con tapa para multicanal

**Marca:** Thermo Scientific™

**Referencia:** 10795393

**Proveedor:** Fisher Scientific

	<p><b>DESCRIPCIÓN</b> (Debe incluir las siguientes características técnicas: MATERIAL, CAPACIDAD, RESISTENCIA, COLOR, ESPESOR, Tª MÁX-MIN, ESTERIL- NO ESTERIL, TIPO ENVASADO...)</p> <p>Haga clic aquí para escribir texto.</p> <ul style="list-style-type: none"> <li>-Color: Blanco</li> <li>-Tipo; Depósito</li> <li>-Envase: 10 por caja</li> <li>-N.º por paquete: 10</li> <li>-Capacidad: 75 ml (2.5 oz)</li> <li>-Descripción del artículo : Deposito de Reactivos</li> <li>-Material : Polipropileno esterilizable en autoclave</li> <li>-Capacidad (métrico) :75 ml</li> <li>N.º por caja                   10</li> <li>-Descripción: Depósito de reactivos</li> <li>Estéril                   No</li> </ul> <p>Haga clic aquí para escribir texto.</p> <p>Haga clic aquí para escribir texto.</p> <p>Haga clic aquí para escribir texto.</p> <p>Haga clic aquí para escribir texto.</p> <p>Haga clic aquí para escribir texto.</p>
<p><b>MEDIDAS</b> Haga clic aquí para escribir texto y debajo inserte un esquema con las medidas</p> 	<p><b>PRESENTACIÓN/UNIDAD MÍNIMA DE VENTA</b> <b>Cantidad en caja</b> (Ejemplo: bolsa 20u , caja 4u ....)</p> <p>10 Unidades / 10 Unidades</p>
	<p><b>PRECIO (€/u.m.v)</b> 64.30 € / 10 Unidades</p>

**Nº artículo/Nombre:** 84/Tapas para contenedores anteriores

**Marca:** Thermo Scientific™

**Referencia:** 10495973

**Proveedor:** Fisher Scientific

	<p><b>DESCRIPCIÓN</b> (Debe incluir las siguientes características técnicas: MATERIAL, CAPACIDAD, RESISTENCIA, COLOR, ESPESOR, Tª MÁX-MIN, ESTERIL- NO ESTERIL, TIPO ENVASADO...)</p> <p>Permita una amplia variedad de aplicaciones con estos innovadores depósitos de reactivos de diseño exclusivo.</p> <ul style="list-style-type: none"> <li>-Capacidad 75 ml (2.5 oz)</li> <li>-Capacidad (métrico) 75 ml</li> <li>-Descripción del artículo : Tapa de PP; apta para 75 ml; 10 por caja</li> <li>-Estéril No</li> <li>-Tipo Depósito</li> <li>-Material Polipropileno</li> <li>-N.º por caja 10</li> <li>-Color Blanco</li> <li>-N.º por paquete 10</li> <li>-Envase 10 por caja</li> <li>-Descripción Tapas para depósitos</li> </ul> <p>Haga clic aquí para escribir texto.</p> <p>Haga clic aquí para escribir texto.</p> <p>Haga clic aquí para escribir texto.</p> <p>Haga clic aquí para escribir texto.</p> <p>Haga clic aquí para escribir texto.</p>
<p><b>MEDIDAS</b> Haga clic aquí para escribir texto y debajo inserte un esquema con las medidas</p> <div style="background-color: #e0f0ff; width: 100px; height: 80px; margin-top: 10px;"></div>	<p><b>PRESENTACIÓN/UNIDAD MÍNIMA DE VENTA</b> <b>Cantidad en caja</b> (Ejemplo: bolsa 20u , caja 4u ....)</p> <p>10 Unidades / 10 Unidades</p>
	<p><b>PRECIO (€/u.m.v)</b> 30.20€ / 10 Unidades</p>

**Nº artículo/Nombre:** 85/ Depósitos contenedores reactivos PP con tapa para multicanal

**Marca:** Thermo Scientific Finnpipette

**Referencia:** 11781505

**Proveedor:** Fisher Scientific

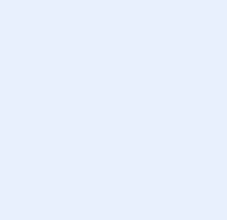
 <p>Reservoir, 8-well, 10 mL</p>	<p><b>DESCRIPCIÓN</b> (Debe incluir las siguientes características técnicas: MATERIAL, CAPACIDAD, RESISTENCIA, COLOR, ESPESOR, Tª MÁX-MIN, ESTERIL- NO ESTERIL, TIPO ENVASADO...)</p> <p>Reservoir, 8-well, 10 mL</p> <p>Haga clic aquí para escribir texto.</p> <p>Haga clic aquí para escribir texto.</p> <p>Haga clic aquí para escribir texto.</p> <p>Haga clic aquí para escribir texto.</p> <p>Haga clic aquí para escribir texto.</p> <p>Haga clic aquí para escribir texto.</p>
<p><b>MEDIDAS</b> Haga clic aquí para escribir texto y debajo inserte un esquema con las medidas</p> 	<p><b>PRESENTACIÓN/UNIDAD MÍNIMA DE VENTA</b> Cantidad en caja (Ejemplo: bolsa 20u , caja 4u ....)</p> <p>10 Unidades / 10 Unidades</p>
	<p><b>PRECIO (€/u.m.v)</b> 24.00€ / 10 Unidades</p>



**Nº artículo/Nombre:** 86/ Cubeta plástico espectrofotometría 10 mm (275-700 nm) macro

**Marca:** Fisherbrand™

**Referencia:** 11944385

**Proveedor:** Fisher Scientific

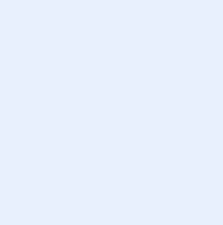
	<p><b>DESCRIPCIÓN</b> (Debe incluir las siguientes características técnicas: MATERIAL, CAPACIDAD, RESISTENCIA, COLOR, ESPESOR, Tª MÁX-MIN, ESTERIL- NO ESTERIL, TIPO ENVASADO...)</p> <p>Haga clic aquí para escribir texto.</p> <ul style="list-style-type: none"> <li>-Material: Acrílico</li> <li>-Para utilizar con (aplicación): Para ensayos en la gama espectral visible, precisión en todo el rango UV/Visible</li> <li>-Anchura (métrico):12 mm</li> <li>-Longitud (métrico): 12 mm</li> <li>-Capacidad (métrico): 4.5 ml</li> <li>-Cantidad: 500/caja</li> <li>-Altura (métrico):45 mm</li> <li>-Trayectoria de luz:10 mm</li> <li>-Longitud de onda:De 285 a 750 nm</li> <li>-Tipo de producto: Estándar</li> <li>-Desechables: Sí</li> </ul> <p>Haga clic aquí para escribir texto.</p> <p>Haga clic aquí para escribir texto.</p> <p>Haga clic aquí para escribir texto.</p> <p>Haga clic aquí para escribir texto.</p> <p>Haga clic aquí para escribir texto.</p>
<p><b>MEDIDAS</b> Altura : 45 mm , Longitud : 12 , Trayectoria de Luz : 10 mm</p> 	<p><b>PRESENTACIÓN/UNIDAD MÍNIMA DE VENTA</b> <b>Cantidad en caja</b> (Ejemplo: bolsa 20u , caja 4u ....)</p> <p>500 Unidades / 500 Unidades</p>
	<p><b>PRECIO (€/u.m.v)</b> 25.00€ / 500 Unidades</p>

**Nº artículo/Nombre:** 87/ Cubeta plástico espectrofotometría 10 mm (275-700 nm) semimicro

**Marca:** Fisherbrand™

**Referencia:** 11904385

**Proveedor:** Fisher Scientific

	<p><b>DESCRIPCIÓN</b> (Debe incluir las siguientes características técnicas: MATERIAL, CAPACIDAD, RESISTENCIA, COLOR, ESPESOR, Tª MÁX-MIN, ESTERIL- NO ESTERIL, TIPO ENVASADO...)</p> <p>Haga clic aquí para escribir texto.</p> <ul style="list-style-type: none"> <li>-Cantidad Paquete de: 500</li> <li>-Capacidad (métrico) :1.5 ml</li> <li>-Material :Polimetilmetacrilato</li> <li>-Tipo de producto :Cubeta semimicro</li> <li>-Cantidad del envase :Paquete de 500</li> <li>-Para utilizar con (aplicación) :Para las mediciones de luz UV visible de 285 a 750 nm</li> <li>-N.º por paquete :Paquete de 500</li> <li>-Longitud de onda :De 340 a 750 nm</li> </ul> <p>Haga clic aquí para escribir texto.</p> <p>Haga clic aquí para escribir texto.</p> <p>Haga clic aquí para escribir texto.</p> <p>Haga clic aquí para escribir texto.</p> <p>Haga clic aquí para escribir texto.</p>
<p><b>MEDIDAS</b> Altura : 45 mm , Longitud : 12 , Trayectoria de Luz : 10 mm</p>	<p><b>PRESENTACIÓN/UNIDAD MÍNIMA DE VENTA</b> Cantidad en caja (Ejemplo: bolsa 20u , caja 4u ....)</p> <p>500 Unidades / 500 Unidades</p>
	<p><b>PRECIO (€/u.m.v)</b> 25.00€ / 500 unidades</p>

**Nº artículo/Nombre:** 88/ Cubeta metacrilato espectrototometría a 10 mm (360-700 nm)

**Marca:** Haga clic aquí para escribir texto.

**Referencia:** 11682599

**Proveedor:** Haga clic aquí para escribir texto.

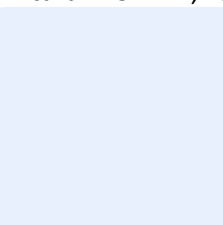
	<p><b>DESCRIPCIÓN</b> (Debe incluir las siguientes características técnicas: MATERIAL, CAPACIDAD, RESISTENCIA, COLOR, ESPESOR, Tª MÁX-MIN, ESTERIL- NO ESTERIL, TIPO ENVASADO...)</p> <p>Material                      Poliestireno</p> <ul style="list-style-type: none"> <li>-Capacidad (métrico)                      4.5 ml</li> <li>-Altura (métrico)                              45 mm</li> <li>-Trayectoria de luz                            10 mm</li> <li>-Longitud (métrico)                          12 mm</li> <li>-Cantidad                                        500/caja</li> <li>-Tipo de producto: Estándar</li> <li>-Para utilizar con (aplicación): Para ensayos en la gama espectral visible, precisión en todo el rango UV/Visible</li> <li>-Longitud de onda : De 340 a 750 nm</li> <li>-Anchura (métrico):12 mm</li> <li>-Desechables: Sí</li> </ul> <p>Haga clic aquí para escribir texto.</p> <p>Haga clic aquí para escribir texto.</p> <p>Haga clic aquí para escribir texto.</p> <p>Haga clic aquí para escribir texto.</p> <p>Haga clic aquí para escribir texto.</p>
<p><b>MEDIDAS</b> Altura : 45 mm , Longitud : 12 , Trayectoria de Luz : 10 mm</p> 	<p><b>PRESENTACIÓN/UNIDAD MÍNIMA DE VENTA</b> <b>Cantidad en caja</b> (Ejemplo: bolsa 20u , caja 4u ....)</p> <p>500 Unidades / 500 Unidades</p>
	<p><b>PRECIO (€/u.m.v)</b> 25.00€ / 500 Unidades</p>

**Nº artículo/Nombre:** 89/ Caja poliestireno almacenaje 25 portaobjetos de vidrio

**Marca:** Fisherbrand™

**Referencia:** 11761476

**Proveedor:** Fisher Scientific



### DESCRIPCIÓN

(Debe incluir las siguientes características técnicas: MATERIAL, CAPACIDAD, RESISTENCIA, COLOR, ESPESOR, Tª MÁX-MIN, ESTERIL- NO ESTERIL, TIPO ENVASADO...)

Almacene y transporte 25 portaobjetos de forma segura con cajas abatibles duraderas. Las cajas de diapositivas de microscopio Fisherbrand™ con ranuras numeradas mantienen los portaobjetos de microscopio estándar en ranuras seguras que corresponden a la tarjeta de identificación numerada. Las cajas apilables se cierran de forma segura con la cerradura del pestillo.

Haga clic aquí para escribir texto.

Haga clic aquí para escribir texto.

Haga clic aquí para escribir texto.

Haga clic aquí para escribir texto.

Haga clic aquí para escribir texto.

Haga clic aquí para escribir texto.

### MEDIDAS

Dimensiones (longitud x anchura x altura) : 141 x 92 x 30mm

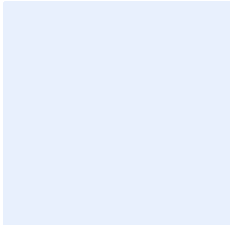

### PRESENTACIÓN/UNIDAD MÍNIMA DE VENTA

Cantidad en caja (Ejemplo: bolsa 20u , caja 4u ....)

1 Unidad / 1 Unidad

### PRECIO (€/u.m.v)

2.80€ / 1 Unidad

**Nº artículo/Nombre:** 70/ Caja poliestireno almacenaje 50 portaobjetos de vidrio

**Marca:** Thermo Scientific Menzel

**Referencia:** 10745315

**Proveedor:** Fisher Scientific



### DESCRIPCIÓN

(Debe incluir las siguientes características técnicas: MATERIAL, CAPACIDAD, RESISTENCIA, COLOR, ESPESOR, Tª MÁX-MIN, ESTERIL- NO ESTERIL, TIPO ENVASADO...)

CAJA DE PLASTICO PARA 50 PORTAS

Haga clic aquí para escribir texto.

Haga clic aquí para escribir texto.

Haga clic aquí para escribir texto.

Haga clic aquí para escribir texto.

Haga clic aquí para escribir texto.

Haga clic aquí para escribir texto.

### MEDIDAS

L x P x Al : 170 x 82 x 30 mm

### PRESENTACIÓN/UNIDAD MÍNIMA DE VENTA

Cantidad en caja (Ejemplo: bolsa 20u , caja 4u ....)

1 Unidad / 1 Unidad

### PRECIO (€/u.m.v)

7.18€ / 1 Unidad

**Nº artículo/Nombre:** 91/ Caja poliestireno almacenaje 100 portaobjetos de vidrio

**Marca:** Fisherbrand™

**Referencia:** 11791476

**Proveedor:** Fisher Scientific

	<p><b>DESCRIPCIÓN</b>                  (Debe incluir las siguientes características técnicas: MATERIAL, CAPACIDAD, RESISTENCIA, COLOR, ESPESOR, Tª MÁX-MIN, ESTERIL- NO ESTERIL, TIPO ENVASADO...)</p> <p>Almacene y transporte los portaobjetos de forma segura con cajas duraderas de polipropileno. Fisherbrand™ Polipropileno 100 Place Slide Box almacena 100 diapositivas de tamaño estándar en una caja segura con una tapa con bisagras y cerrojo.</p> <p><b>Para Utilizar con:</b> 25 x 75mm microscope slides</p> <p>Haga clic aquí para escribir texto.</p> <p>Haga clic aquí para escribir texto.</p> <p>Haga clic aquí para escribir texto.</p> <p>Haga clic aquí para escribir texto.</p> <p>Haga clic aquí para escribir texto.</p>
<p><b>MEDIDAS</b>                  Dimensiones (longitud x anchura x altura) : 210 x 169 x 37mm</p> 	<p><b>PRESENTACIÓN/UNIDAD MÍNIMA DE VENTA</b>  <b>Cantidad en caja</b> (Ejemplo: bolsa 20u , caja 4u ....)</p> <p>1 Unidad / 1 Unidad</p>
	<p><b>PRECIO (€/u.m.v)</b>                  10.65€ / 1 Unidad</p>

**Nº artículo/Nombre:** 92/ Asas de siembra de anillo 10 ul estériles

**Marca:** Gosselin

**Referencia:** 11763124

**Proveedor:** Fisher Scientific

	<p><b>DESCRIPCIÓN</b> (Debe incluir las siguientes características técnicas: MATERIAL, CAPACIDAD, RESISTENCIA, COLOR, ESPESOR, Tª MÁX-MIN, ESTERIL- NO ESTERIL, TIPO ENVASADO...)</p> <p>Construido de poliestireno flexible para la recuperación óptima de un inóculo de un cultivo. Los bucles de inoculación de poliestireno estéril Gosselin™ proporcionan una solución superior para la transferencia de organismos microscópicos, inóculo o rayas</p> <p>Esteril : Si</p> <p>Haga clic aquí para escribir texto.</p> <p>Haga clic aquí para escribir texto.</p> <p>Haga clic aquí para escribir texto.</p> <p>Haga clic aquí para escribir texto.</p> <p>Haga clic aquí para escribir texto.</p>
<p><b>MEDIDAS</b> Volumen : 10 ul , Longitud : 19.4 mm</p> 	<p><b>PRESENTACIÓN/UNIDAD MÍNIMA DE VENTA</b> Cantidad en caja (Ejemplo: bolsa 20u , caja 4u ....)</p> <p>3000 Unidades / 3000 Unidades</p>
	<p><b>PRECIO (€/u.m.v)</b> 60.00€ / 3000 Unidades</p>

**Nº artículo/Nombre:** 93/Caja de cartón para 81 tubos criogénicos

**Marca:** Fisherbrand

**Referencia:** 11872473 + 11802513

**Proveedor:** Fisher Scientific

	<p><b>DESCRIPCIÓN</b>                  (Debe incluir las siguientes características técnicas: MATERIAL, CAPACIDAD, RESISTENCIA, COLOR, ESPESOR, Tª MÁX-MIN, ESTERIL- NO ESTERIL, TIPO ENVASADO...)</p> <p>Combine estas cajas con diferentes inserciones de rejilla para contener una amplia gama de tamaños de tubo. Los Cryobox de cartón Fisherbrand™ son resistentes a temperaturas de hasta -80 ° C, ideales para almacenar temperaturas extremadamente bajas.</p> <p>Conjunto de tubo 9 x 9 separador de altura 25 mm</p> <p>Haga clic aquí para escribir texto.</p> <p>Haga clic aquí para escribir texto.</p> <p>Haga clic aquí para escribir texto.</p> <p>Haga clic aquí para escribir texto.</p> <p>Haga clic aquí para escribir texto.</p>
<p><b>MEDIDAS</b>                  Dimensiones (longitud x anchura x altura): 133 x 133 x 50 mm</p> 	<p><b>PRESENTACIÓN/UNIDAD MÍNIMA DE VENTA</b>                  Cantidad en caja (Ejemplo: bolsa 20u , caja 4u ....)</p> <p>10 Unidades / 10 Unidades</p>
	<p><b>PRECIO (€/u.m.v)</b>                  REF: 11872473 = 16.00€ + 11842513 =34.10€</p>



**Nº artículo/Nombre:** 94/Caja de cartón para 100 tubos criogénicos

**Marca:** Fisherbrand

**Referencia:** 11872473 + 11842513

**Proveedor:** Fisher Scientific



## DESCRIPCIÓN

(Debe incluir las siguientes características técnicas: MATERIAL, CAPACIDAD, RESISTENCIA, COLOR, ESPESOR, Tª MÁX-MIN, ESTERIL- NO ESTERIL, TIPO ENVASADO...)

Combine estas cajas con diferentes inserciones de rejilla para contener una amplia gama de tamaños de tubo. Los Cryobox de cartón Fisherbrand™ son resistentes a temperaturas de hasta -80 ° C, ideales para almacenar temperaturas extremadamente bajas.

Conjunto de tubos 10 x 10 separador de altura 25 mm

Haga clic aquí para escribir texto.

Haga clic aquí para escribir texto.

Haga clic aquí para escribir texto.

Haga clic aquí para escribir texto.

Haga clic aquí para escribir texto.

## MEDIDAS

Dimensiones (longitud x anchura x altura): 133 x 133 x 50 mm

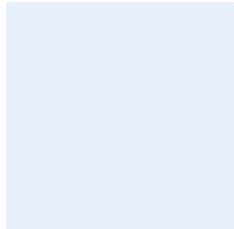

## PRESENTACIÓN/UNIDAD MÍNIMA DE VENTA

Cantidad en caja (Ejemplo: bolsa 20u , caja 4u ....)

10 Unidades / 10 Unidades

## PRECIO (€/u.m.v)

REF: 11872473 = 16€ + 11842513 =33.4€

**Nº artículo/Nombre:** 96/Caja de plástico congelable criotubos

**Marca:** Fisherbrand™

**Referencia:** 11788029

**Proveedor:** Fisher Scientific

	<p><b>DESCRIPCIÓN</b>                  (Debe incluir las siguientes características técnicas: MATERIAL, CAPACIDAD, RESISTENCIA, COLOR, ESPESOR, Tª MÁX-MIN, ESTERIL- NO ESTERIL, TIPO ENVASADO...)</p> <p>Adecuado para almacenamiento a temperatura ultrabaja de viales criogénicos tanto roscados internamente como externamente</p> <p>Caja de policarbonato blanco</p> <ul style="list-style-type: none"> <li>• Autoclavable</li> <li>• Criocajas</li> </ul> <p>Viales criogénicos con rosca de 1.2 a 2 ml</p> <p>Conjunto de Tubos : 9 x 9</p> <p>Haga clic aquí para escribir texto.</p> <p>Haga clic aquí para escribir texto.</p> <p>Haga clic aquí para escribir texto.</p>
<p><b>MEDIDAS</b>                  Longitud : 133 mm , Anchura :133 mm , altura :50 mm</p> 	<p><b>PRESENTACIÓN/UNIDAD MÍNIMA DE VENTA</b>                  Cantidad en caja (Ejemplo: bolsa 20u , caja 4u ....)</p> <p>4 Unidades / 4 Unidades</p>
	<p><b>PRECIO (€/u.m.v)</b>                  18.52€ / 4 Unidades</p>

**Nº artículo/Nombre:** 96/Cronómetro - Timer electrónico

**Marca:** Herter Instrument™

**Referencia:** 12050350

**Proveedor:** Haga clic aquí para escribir texto.



## DESCRIPCIÓN

(Debe incluir las siguientes características técnicas: MATERIAL, CAPACIDAD, RESISTENCIA, COLOR, ESPESOR, Tª MÁX-MIN, ESTERIL- NO ESTERIL, TIPO ENVASADO...)

Avisador de 1 tiempo, contador cuenta adelante y hacia atrás con memoria del último tiempo Reloj 12-24 h. Soporte con imán y clip para colgar

Haga clic aquí para escribir texto.

Haga clic aquí para escribir texto.

Haga clic aquí para escribir texto.

Haga clic aquí para escribir texto.

Haga clic aquí para escribir texto.

Haga clic aquí para escribir texto.

## MEDIDAS

66x53x12 mm

## PRESENTACIÓN/UNIDAD MÍNIMA DE VENTA

Cantidad en caja (Ejemplo: bolsa 20u , caja 4u ....)

1 Unidad / 1 Unidad

## PRECIO (€/u.m.v)

9.88€ / 1 Unidad

**Nº artículo/Nombre:** 97/Porta objetos 1 m espesor cantos biselados

**Marca:** Thermo Scientific Menzel

**Referencia:** 12164682

**Proveedor:** Fisher Scientific

	<p><b>DESCRIPCIÓN</b> (Debe incluir las siguientes características técnicas: MATERIAL, CAPACIDAD, RESISTENCIA, COLOR, ESPESOR, Tª MÁX-MIN, ESTERIL- NO ESTERIL, TIPO ENVASADO...)</p> <p>PORTA SIN MARGEN 76X26</p> <p><b>Canto Biselado</b></p> <p>Haga clic aquí para escribir texto.</p> <p>Haga clic aquí para escribir texto.</p> <p>Haga clic aquí para escribir texto.</p> <p>Haga clic aquí para escribir texto.</p> <p>Haga clic aquí para escribir texto.</p>
<p><b>MEDIDAS</b> 76 x 26 mm</p> 	<p><b>PRESENTACIÓN/UNIDAD MÍNIMA DE VENTA</b> <b>Cantidad en caja</b> (Ejemplo: bolsa 20u , caja 4u ....)</p> <p>50 Unidades / 50 Unidades</p>
	<p><b>PRECIO (€/u.m.v)</b> 3.00 € / 50 Unidades</p>

**Nº artículo/Nombre:** 98/Porta objetos 1 m espesor cantos esmerilados

**Marca:** Thermo Scientific Menzel

**Referencia:** 10440333

**Proveedor:** Fisher Scientific

	<p><b>DESCRIPCIÓN</b>                  (Debe incluir las siguientes características técnicas: MATERIAL, CAPACIDAD, RESISTENCIA, COLOR, ESPESOR, Tª MÁX-MIN, ESTERIL- NO ESTERIL, TIPO ENVASADO...)</p> <p>PORTA SIN MARGEN 76X26 MM                  PULID</p> <p>Sin Margen</p> <p>Canto pulido</p> <p>Haga clic aquí para escribir texto.</p> <p>Haga clic aquí para escribir texto.</p> <p>Haga clic aquí para escribir texto.</p> <p>Haga clic aquí para escribir texto.</p>
<p><b>MEDIDAS</b>                  76 x 26 mm</p> 	<p><b>PRESENTACIÓN/UNIDAD MÍNIMA DE VENTA</b>                  Cantidad en caja (Ejemplo: bolsa 20u , caja 4u ....)</p> <p>50 Unidades / 50 Unidades</p>
	<p><b>PRECIO (€/u.m.v)</b>                  3.00 € / 50 Unidades</p>

**Nº artículo/Nombre:** 99/Espátula cuchara plana 150 mm

**Marca:** JP Selecta™

**Referencia:** 12047554

**Proveedor:** Fisher Scientific



### DESCRIPCIÓN

(Debe incluir las siguientes características técnicas: MATERIAL, CAPACIDAD, RESISTENCIA, COLOR, ESPESOR, Tª MÁX-MIN, ESTERIL- NO ESTERIL, TIPO ENVASADO...)

Material : Niquel

Tipo de Producto : Espatula

Haga clic aquí para escribir texto.

Haga clic aquí para escribir texto.

Haga clic aquí para escribir texto.

Haga clic aquí para escribir texto.

Haga clic aquí para escribir texto.

### MEDIDAS

Longitud : 150 mm , Anchura : 20 mm

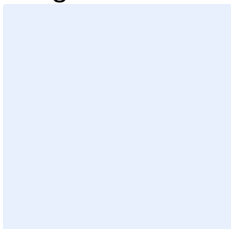

### PRESENTACIÓN/UNIDAD MÍNIMA DE VENTA

Cantidad en caja (Ejemplo: bolsa 20u , caja 4u ....)

1 Unidad / 1 Unidad

### PRECIO (€/u.m.v)

3.03€ / 1 Unidad

**Nº artículo/Nombre:** 100/Espátula plástico

**Marca:** Kartell™

**Referencia:** 12309950

**Proveedor:** Fisher Scientific



## DESCRIPCIÓN

(Debe incluir las siguientes características técnicas: MATERIAL, CAPACIDAD, RESISTENCIA, COLOR, ESPESOR, Tª MÁX-MIN, ESTERIL- NO ESTERIL, TIPO ENVASADO...)

Fabricado en nylon de fibra de vidrio para una excelente resistencia química. Las espátulas de nylon de fibra de vidrio Kartell™ son adecuadas para su uso en la industria de alimentos y bebidas, laboratorios y ambientes educativos.

**Esterilizable**

**1 Extremo plano , 1 Extremo Cuchara**

Haga clic aquí para escribir texto.

Haga clic aquí para escribir texto.

Haga clic aquí para escribir texto.

Haga clic aquí para escribir texto.

## MEDIDAS

Longitud : 180 mm , Capacidad : 1.5 ml

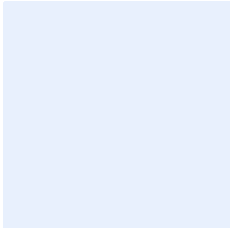

## PRESENTACIÓN/UNIDAD MÍNIMA DE VENTA

**Cantidad en caja** (Ejemplo: bolsa 20u , caja 4u ....)

1 Unidad / 1 Unidad

## PRECIO (€/u.m.v)

0.85€ / 1 Unidad

**Nº artículo/Nombre:** 101/Espátula doble plana curvada

**Marca:** JP Selecta™

**Referencia:** 12037454

**Proveedor:** Fisher Scientific

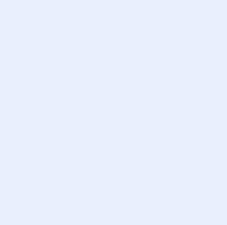
	<p><b>DESCRIPCIÓN</b> (Debe incluir las siguientes características técnicas: MATERIAL, CAPACIDAD, RESISTENCIA, COLOR, ESPESOR, Tª MÁX-MIN, ESTERIL- NO ESTERIL, TIPO ENVASADO...)</p> <p>Tipo de Producto : Espátula</p> <p>Material : Acero inoxidable AISI 304</p> <p>Haga clic aquí para escribir texto.</p> <p>Haga clic aquí para escribir texto.</p> <p>Haga clic aquí para escribir texto.</p> <p>Haga clic aquí para escribir texto.</p> <p>Haga clic aquí para escribir texto.</p>
<p><b>MEDIDAS</b> Longitud : 180 mm , Anchura :11 mm</p> 	<p><b>PRESENTACIÓN/UNIDAD MÍNIMA DE VENTA</b> Cantidad en caja (Ejemplo: bolsa 20u , caja 4u ....)</p> <p>1 Unidad / 1 Unidad</p>
	<p><b>PRECIO (€/u.m.v)</b> 2.45€ / 1 Unidad</p>



**Nº artículo/Nombre:** 102/ Microespátula cuchara acero inoxidable 150 mm

**Marca:** JP Selecta™

**Referencia:** 12087574

**Proveedor:** Fisher Scientific



### DESCRIPCIÓN

(Debe incluir las siguientes características técnicas: MATERIAL, CAPACIDAD, RESISTENCIA, COLOR, ESPESOR, Tª MÁX-MIN, ESTERIL- NO ESTERIL, TIPO ENVASADO...)

Tipo de Producto : Microespátula

Material : Acero inoxidable AISI 304

Haga clic aquí para escribir texto.

Haga clic aquí para escribir texto.

Haga clic aquí para escribir texto.

Haga clic aquí para escribir texto.

Haga clic aquí para escribir texto.

### MEDIDAS

Longitud : 150 mm , Anchura :4 mm

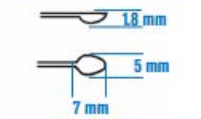

### PRESENTACIÓN/UNIDAD MÍNIMA DE VENTA

Cantidad en caja (Ejemplo: bolsa 20u , caja 4u ....)

1 Unidad / 1 Unidad

### PRECIO (€/u.m.v)

3.27€ / 1 Unidad

**Nº artículo/Nombre:** 103/ Tetina goma ajustable a Pasteur convencionales

**Marca:** Labor

**Referencia:** 15291326

**Proveedor:** Fisher Scientific

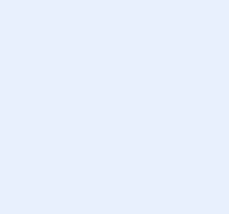
	<p><b>DESCRIPCIÓN</b> (Debe incluir las siguientes características técnicas: MATERIAL, CAPACIDAD, RESISTENCIA, COLOR, ESPESOR, Tª MÁX-MIN, ESTERIL- NO ESTERIL, TIPO ENVASADO...)</p> <p>Tetina de goma latex modelo chupete en bolsas de 100 unidades</p> <p>Tetina latex modelo chupete</p> <p>Haga clic aquí para escribir texto.</p> <p>Haga clic aquí para escribir texto.</p> <p>Haga clic aquí para escribir texto.</p> <p>Haga clic aquí para escribir texto.</p> <p>Haga clic aquí para escribir texto.</p>
<p><b>MEDIDAS</b> Haga clic aquí para escribir texto y debajo inserte un esquema con las medidas</p> 	<p><b>PRESENTACIÓN/UNIDAD MÍNIMA DE VENTA</b> Cantidad en caja (Ejemplo: bolsa 20u , caja 4u ....)</p> <p>100 Unidades / 100 Unidades</p>
	<p><b>PRECIO (€/u.m.v)</b> 28.00 / 100 Unidades</p>

**Nº artículo/Nombre:** 104/ Pera de goma válvula 3 vías

**Marca:** Fisherbrand™

**Referencia:** 11890950

**Proveedor:** Fisher Scientific



### DESCRIPCIÓN

(Debe incluir las siguientes características técnicas: MATERIAL, CAPACIDAD, RESISTENCIA, COLOR, ESPESOR, Tª MÁX-MIN, ESTERIL- NO ESTERIL, TIPO ENVASADO...)

Excelente para todos los medios que no atacan el caucho. Las bombillas de la pipeta Fisherbrand™ vienen con tres válvulas glassball, ajustables por la presión de los dedos.

Disponible en una gama de colores  
Con ca. Volumen de 60 ml adecuado para pipetas de 2 a 50 ml .

Haga clic aquí para escribir texto.

Haga clic aquí para escribir texto.

Haga clic aquí para escribir texto.

Haga clic aquí para escribir texto.

Haga clic aquí para escribir texto.

### MEDIDAS

Capacidad : 60 ml

### PRESENTACIÓN/UNIDAD MÍNIMA DE VENTA

Cantidad en caja (Ejemplo: bolsa 20u , caja 4u ....)

1 Unidad / 1 Unidad

### PRECIO (€/u.m.v)

5.42€ / 1 Unidad

**Nº artículo/Nombre:** 105/ Pipeteador polipropileno 0-2 ml

**Marca:** Fisherbrand™

**Referencia:** 15209805

**Proveedor:** Fisher Scientific

	<p><b>DESCRIPCIÓN</b> (Debe incluir las siguientes características técnicas: MATERIAL, CAPACIDAD, RESISTENCIA, COLOR, ESPESOR, Tª MÁX-MIN, ESTERIL- NO ESTERIL, TIPO ENVASADO...)</p> <p>Fácil operación con una sola mano proporciona una valoración precisa</p> <p>Pipeteadores para pipeta universal</p> <ul style="list-style-type: none"> <li>• Rueda de montaje lateral de fácil manejo para la aspiración exacta o dispensación gota a gota</li> <li>• El émbolo se hunde con facilidad para la dispensación rápida</li> <li>• El código de colores indica rápidamente el tamaño de pipeta</li> </ul> <p>Color : Azul</p> <p>Haga clic aquí para escribir texto.</p> <p>Haga clic aquí para escribir texto.</p> <p>Haga clic aquí para escribir texto.</p> <p>Haga clic aquí para escribir texto.</p>
<p><b>MEDIDAS</b> Para Pipetas de Volumen : 10 ml ,</p>	<p><b>PRESENTACIÓN/UNIDAD MÍNIMA DE VENTA</b> Cantidad en caja (Ejemplo: bolsa 20u , caja 4u ....)</p> <p>1 Unidad / Unidad</p>
	<p><b>PRECIO (€/u.m.v)</b> 4.72€ / Unidad</p>

**Nº artículo/Nombre:** 106/Pipeteador polipropileno 0-10 ml

**Marca:** Fisherbrand™

**Referencia:** 15239805

**Proveedor:** Fisher Scientific

	<p><b>DESCRIPCIÓN</b> (Debe incluir las siguientes características técnicas: MATERIAL, CAPACIDAD, RESISTENCIA, COLOR, ESPESOR, Tª MÁX-MIN, ESTERIL- NO ESTERIL, TIPO ENVASADO...)</p> <p>Fácil operación con una sola mano proporciona una valoración precisa</p> <p>Pipeteadores para pipeta universal</p> <ul style="list-style-type: none"> <li>• Rueda de montaje lateral de fácil manejo para la aspiración exacta o dispensación gota a gota</li> <li>• El émbolo se hunde con facilidad para la dispensación rápida</li> <li>• El código de colores indica rápidamente el tamaño de pipeta</li> </ul> <p><b>Color : Verde</b></p> <p>Haga clic aquí para escribir texto.</p> <p>Haga clic aquí para escribir texto.</p> <p>Haga clic aquí para escribir texto.</p> <p>Haga clic aquí para escribir texto.</p>
<p><b>MEDIDAS</b> Para Pipetas de Volumen : 10 ml ,</p>	<p><b>PRESENTACIÓN/UNIDAD MÍNIMA DE VENTA</b> <b>Cantidad en caja</b> (Ejemplo: bolsa 20u , caja 4u ....)</p> <p>1 Unidad /1 Unidad</p>
	<p><b>PRECIO (€/u.m.v)</b> 4.72€ / 1 Unidad</p>

**Nº artículo/Nombre:** 107/Pipeteador polipropileno 0-25 ml

**Marca:** Fisherbrand™

**Referencia:** 15229805

**Proveedor:** Fisher Scientific

	<p><b>DESCRIPCIÓN</b> (Debe incluir las siguientes características técnicas: MATERIAL, CAPACIDAD, RESISTENCIA, COLOR, ESPESOR, Tª MÁX-MIN, ESTERIL- NO ESTERIL, TIPO ENVASADO...)</p> <p>Fácil operación con una sola mano proporciona una valoración precisa</p> <p>Pipeteadores para pipeta universal</p> <ul style="list-style-type: none"> <li>• Rueda de montaje lateral de fácil manejo para la aspiración exacta o dispensación gota a gota</li> <li>• El émbolo se hunde con facilidad para la dispensación rápida</li> <li>• El código de colores indica rápidamente el tamaño de pipeta</li> </ul> <p>Color : Rojo</p> <p>Haga clic aquí para escribir texto.</p> <p>Haga clic aquí para escribir texto.</p> <p>Haga clic aquí para escribir texto.</p> <p>Haga clic aquí para escribir texto.</p>
<p><b>MEDIDAS</b> Para Pipetas de Volumen : 25 ml ,</p> 	<p><b>PRESENTACIÓN/UNIDAD MÍNIMA DE VENTA</b> Cantidad en caja (Ejemplo: bolsa 20u , caja 4u ....)</p> <p>1 Unidad / 1 Unidad</p>
	<p><b>PRECIO (€/u.m.v)</b> 4.72 € / 1 Unidad</p>

**Nº artículo/Nombre:** 108/Tapón pvia 11 mm cromatografía

**Marca:** Fisherbrand

**Referencia:** 11712428

**Proveedor:** Fisher Scientific

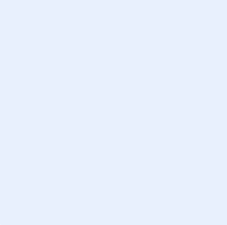
	<p><b>DESCRIPCIÓN</b> (Debe incluir las siguientes características técnicas: MATERIAL, CAPACIDAD, RESISTENCIA, COLOR, ESPESOR, Tª MÁX-MIN, ESTERIL- NO ESTERIL, TIPO ENVASADO...)</p> <p>X1000 CAPSULA CLIP ULTRACLEAN 11MM</p> <p>cápsula de polietileno con septum</p> <p>Septum : UltraClean silicona/PTFE</p> <p>Haga clic aquí para escribir texto.</p> <p>Haga clic aquí para escribir texto.</p> <p>Haga clic aquí para escribir texto.</p> <p>Haga clic aquí para escribir texto.</p>
<p><b>MEDIDAS</b> Para Vial de cuello : 11 mm</p> 	<p><b>PRESENTACIÓN/UNIDAD MÍNIMA DE VENTA</b></p> <p>Cantidad en caja (Ejemplo: bolsa 20u , caja 4u ....)</p> <p>1000 Unidades</p>
	<p><b>PRECIO (€/u.m.v)</b> 190€ / 1000 Unidades</p>

**Nº artículo/Nombre:** 109/Esterilizador pipetas

**Marca:** Nickel Electro™

**Referencia:** 11786567

**Proveedor:** Fisher Scientific



## DESCRIPCIÓN

(Debe incluir las siguientes características técnicas: MATERIAL, CAPACIDAD, RESISTENCIA, COLOR, ESPESOR, Tª MÁX-MIN, ESTERIL- NO ESTERIL, TIPO ENVASADO...)

Material : Acero inoxidable

Haga clic aquí para escribir texto.

Haga clic aquí para escribir texto.

Haga clic aquí para escribir texto.

Haga clic aquí para escribir texto.

Haga clic aquí para escribir texto.

Haga clic aquí para escribir texto.

## MEDIDAS

Dimensiones : 64 dia. x 407mmL

## PRESENTACIÓN/UNIDAD MÍNIMA DE VENTA

Cantidad en caja (Ejemplo: bolsa 20u , caja 4u ....)

1 Unidad / 1 Unidad

## PRECIO (€/u.m.v)

58.22€ / 1 Unidad



**Nº artículo/Nombre:** 110/Soporte pie platotrípode con varilla incluida

**Marca:** JP Selecta™

**Referencia:** 12092355

**Proveedor:** Fisher Scientific

	<p><b>DESCRIPCIÓN</b>                  (Debe incluir las siguientes características técnicas: MATERIAL, CAPACIDAD, RESISTENCIA, COLOR, ESPESOR, Tª MÁX-MIN, ESTERIL- NO ESTERIL, TIPO ENVASADO...)</p> <p>SOPORTES PIE PLATO Platos construidos según norma DIN 12892. SOPORTES PIE PLATO Platos construidos según norma DIN 12892.</p> <p>Haga clic aquí para escribir texto.</p> <p>Haga clic aquí para escribir texto.</p> <p>Haga clic aquí para escribir texto.</p> <p>Haga clic aquí para escribir texto.</p> <p>Haga clic aquí para escribir texto.</p> <p>Haga clic aquí para escribir texto.</p>
<p><b>MEDIDAS</b>                  Varilla 12 x 700 mm.Plato: 315 x 200 mm. Peso 3,6 Kg</p>	<p><b>PRESENTACIÓN/UNIDAD MÍNIMA DE VENTA</b>                  Cantidad en caja (Ejemplo: bolsa 20u , caja 4u ....)</p> <p>1 Unidad /1 Unidad</p>
	<p><b>PRECIO (€/u.m.v)</b>                  35.44€ / 1 Unidad</p>

**Nº artículo/Nombre:** 111/ Gradillas PP 100 tubos 1,5 ml

**Marca:** Kartell™

**Referencia:** 10478062

**Proveedor:** Fisher Scientific

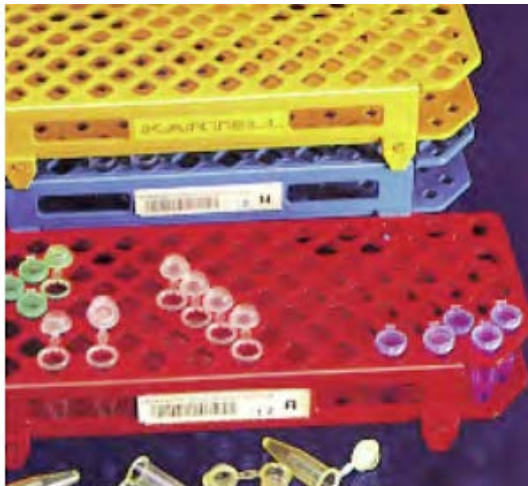

## DESCRIPCIÓN

(Debe incluir las siguientes características técnicas: MATERIAL, CAPACIDAD, RESISTENCIA, COLOR, ESPESOR, Tª MÁX-MIN, ESTERIL- NO ESTERIL, TIPO ENVASADO...)

- Autoclavable, puede usarse en seco, dentro de baños de agua o congeladores.
- Con numeración alfa numérica de molde para la identificación de las muestras.
- Puede contener hasta 100 microtubos sin tapón o con tapón cerrado o 50 microtubos con tapón abierto.
- Apilables para reducción de espacio.

Para Tubos de 11 mm

Color : Blanco

Haga clic aquí para escribir texto.

Haga clic aquí para escribir texto.

Haga clic aquí para escribir texto.

Haga clic aquí para escribir texto.

## MEDIDAS

Longitud : 263 mm , Anchura : 109.5, Altura :45 mm

## PRESENTACIÓN/UNIDAD MÍNIMA DE VENTA

Cantidad en caja (Ejemplo: bolsa 20u , caja 4u ....)

1 Unidad / 1 Unidad

## PRECIO (€/u.m.v)

5.66€ / 1 Unidad

**Nº artículo/Nombre:** 112/Gradilla PP 60 tubos 16 mm

**Marca:** Kartell

**Referencia:** 10000952

**Proveedor:** Fisher Scientific



## DESCRIPCIÓN

(Debe incluir las siguientes características técnicas: MATERIAL, CAPACIDAD, RESISTENCIA, COLOR, ESPESOR, Tª MÁX-MIN, ESTERIL- NO ESTERIL, TIPO ENVASADO...)

- Autoclavable a 121°C durante 20 minutos. Apilables para reducir espacio.
- Puede utilizarse en seco o sumergida en un baño de agua. Están diseñadas para que el agua circule libremente y se consiga una temperatura uniforme en todos los tubos.
- Al utilizarla en el congelador no se deforma ni se vuelve frágil.
- Con numeración alfa numérica de molde. Agujeros cuadrados.

60 Agujeros de 16 mm

Haga clic aquí para escribir texto.

Haga clic aquí para escribir texto.

Haga clic aquí para escribir texto.

Haga clic aquí para escribir texto.

Haga clic aquí para escribir texto.

## MEDIDAS

Longitud : 246 mm , Ancho : 105 mm , altura : 72

## PRESENTACIÓN/UNIDAD MÍNIMA DE VENTA

Cantidad en caja (Ejemplo: bolsa 20u , caja 4u ....)

1 Unidad / 1 Unidad

## PRECIO (€/u.m.v)

5.46€ / 1 Unidad

**Nº artículo/Nombre:** 113/ Gradilla PP 40 tubos 20 mm

**Marca:** Kartell

**Referencia:** 12031123

**Proveedor:** Fisher Scientific



## DESCRIPCIÓN

(Debe incluir las siguientes características técnicas: MATERIAL, CAPACIDAD, RESISTENCIA, COLOR, ESPESOR, Tª MÁX-MIN, ESTERIL- NO ESTERIL, TIPO ENVASADO...)

- Autoclavable a 121°C durante 20 minutos. Apilables para reducir espacio.
- Puede utilizarse en seco o sumergida en un baño de agua. Están diseñadas para que el agua circule libremente y se consiga una temperatura uniforme en todos los tubos.
- Al utilizarla en el congelador no se deforma ni se vuelve frágil.
- Con numeración alfa numérica de molde. Agujeros cuadrados.

**40 Agujeros de 20 mm**

Haga clic aquí para escribir texto.

Haga clic aquí para escribir texto.

Haga clic aquí para escribir texto.

Haga clic aquí para escribir texto.

Haga clic aquí para escribir texto.

## MEDIDAS

Longitud : 246 mm , Ancho : 105 mm , altura : 72

## PRESENTACIÓN/UNIDAD MÍNIMA DE VENTA

**Cantidad en caja** (Ejemplo: bolsa 20u , caja 4u ....)

1 Unidad / 1 Unidad

## PRECIO (€/u.m.v)

5.76€ / 1 Unidad

**Nº artículo/Nombre:** 114/ Gradilla PP 21 tubos 30 mm

**Marca:** Kartell™

**Referencia:** 12031133

**Proveedor:** Fisher Scientific



## DESCRIPCIÓN

(Debe incluir las siguientes características técnicas: MATERIAL, CAPACIDAD, RESISTENCIA, COLOR, ESPESOR, Tª MÁX-MIN, ESTERIL- NO ESTERIL, TIPO ENVASADO...)

Gradillas para tubos de ensayo universales de polipropileno

Se puede utilizar seco, húmedo, en baños de agua

**Capacidad :** 3 x 8 Tubos

**Diametro máximo :** 30 mm

Haga clic aquí para escribir texto.

Haga clic aquí para escribir texto.

Haga clic aquí para escribir texto.

## MEDIDAS

Largo: 300 mm , Ancho :112 mm , Alto : 85 mm

## PRESENTACIÓN/UNIDAD MÍNIMA DE VENTA

**Cantidad en caja** (Ejemplo: bolsa 20u , caja 4u ....)

1 Unidad / 1 Unidad

## PRECIO (€/u.m.v)

6.94€ / 1 Unidad

**Nº artículo/Nombre:** 115/Gradilla para 50 criviales

**Marca:** Thermo Scientific™

**Referencia:** 10100051

**Proveedor:** Fisher Scientific



### DESCRIPCIÓN

(Debe incluir las siguientes características técnicas: MATERIAL, CAPACIDAD, RESISTENCIA, COLOR, ESPESOR, Tª MÁX-MIN, ESTERIL- NO ESTERIL, TIPO ENVASADO...)

Simplifique los procesos con estos accesorios, incluidos los codificadores cromáticos para la identificación de tubos individuales y los soportes de sobremesa para tubos para colocar y retirar los tapones con una sola mano.

Haga clic aquí para escribir texto.

Haga clic aquí para escribir texto.

Haga clic aquí para escribir texto.

Haga clic aquí para escribir texto.

Haga clic aquí para escribir texto.

Haga clic aquí para escribir texto.

### MEDIDAS

Para 5 x 10 Criviales

### PRESENTACIÓN/UNIDAD MÍNIMA DE VENTA

Cantidad en caja (Ejemplo: bolsa 20u , caja 4u ....)

1 Unidad / 1 Unidad

### PRECIO (€/u.m.v)

19.95€ / 1 Unidad

**Nº artículo/Nombre:** 116/Gradilla acero inoxidable 24 tubos 16 mm

**Marca:** JP Selecta™

**Referencia:** 12027504

**Proveedor:** Fisher Scientific



## DESCRIPCIÓN

(Debe incluir las siguientes características técnicas: MATERIAL, CAPACIDAD, RESISTENCIA, COLOR, ESPESOR, Tª MÁX-MIN, ESTERIL- NO ESTERIL, TIPO ENVASADO...)

**GRADILLA INOX.8 x3 24 TUBOS**

**Para Tubos de : 16 mm**

Haga clic aquí para escribir texto.

Haga clic aquí para escribir texto.

Haga clic aquí para escribir texto.

Haga clic aquí para escribir texto.

Haga clic aquí para escribir texto.

## MEDIDAS

A:160 mm , B: 65 mm , C: 80mm , D: 65 mm

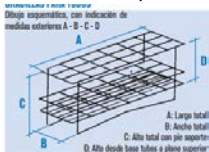

## PRESENTACIÓN/UNIDAD MÍNIMA DE VENTA

**Cantidad en caja (Ejemplo: bolsa 20u , caja 4u ....)**

1 Unidad / 1 Unidad

## PRECIO (€/u.m.v)

12.97€ / 1 Unidad

**Nº artículo/Nombre:** 117/ Gradilla acero inoxidable 24 tubos 20 mm

**Marca:** Selecta

**Referencia:** 12057504

**Proveedor:** Fisher Scientific



### DESCRIPCIÓN

(Debe incluir las siguientes características técnicas: MATERIAL, CAPACIDAD, RESISTENCIA, COLOR, ESPESOR, Tª MÁX-MIN, ESTERIL- NO ESTERIL, TIPO ENVASADO...)

**GRADILLA INOX.8 x3 24 TUBOS**

Para Tubos de : 25 mm

Haga clic aquí para escribir texto.

Haga clic aquí para escribir texto.

Haga clic aquí para escribir texto.

Haga clic aquí para escribir texto.

Haga clic aquí para escribir texto.

### MEDIDAS

A:235 mm , B: 95 mm , C: 110mm , D: 95 mm

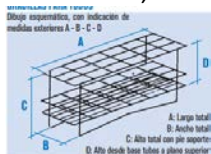

### PRESENTACIÓN/UNIDAD MÍNIMA DE VENTA

Cantidad en caja (Ejemplo: bolsa 20u , caja 4u ....)

1 Unidad / 1 Unidad

### PRECIO (€/u.m.v)

15.31€ / 1 Unidad



**Nº artículo/Nombre:** 118/Gradilla acero inoxidable 24 tubos 30 mm

**Marca:** JP Selecta™

**Referencia:** 12037434

**Proveedor:** Fisher Scientific



## DESCRIPCIÓN

(Debe incluir las siguientes características técnicas: MATERIAL, CAPACIDAD, RESISTENCIA, COLOR, ESPESOR, Tª MÁX-MIN, ESTERIL- NO ESTERIL, TIPO ENVASADO...)

**GRADILLA INOX.8 x3 24 TUBOS**

**Para Tubos de : 40 mm**

**Numero de Tubos : 8 x 3**

Haga clic aquí para escribir texto.

Haga clic aquí para escribir texto.

Haga clic aquí para escribir texto.

Haga clic aquí para escribir texto.

## MEDIDAS

A:345 mm , B: 130 mm , C: 110mm , D: 95 mm

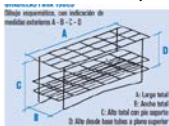

## PRESENTACIÓN/UNIDAD MÍNIMA DE VENTA

**Cantidad en caja (Ejemplo: bolsa 20u , caja 4u ....)**

1 Unidad / 1 Unidad

## PRECIO (€/u.m.v)

26.58€ / 1 Unidad

**Nº artículo/Nombre:** 119/Gradilla microtubos 0,2 ml

**Marca:** Simport™ Scientific

**Referencia:** 11758992

**Proveedor:** Fisher Scientific

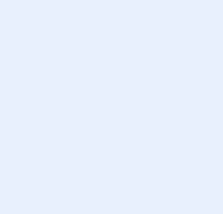
	<p><b>DESCRIPCIÓN</b> (Debe incluir las siguientes características técnicas: MATERIAL, CAPACIDAD, RESISTENCIA, COLOR, ESPESOR, Tª MÁX-MIN, ESTERIL- NO ESTERIL, TIPO ENVASADO...)</p> <p>Diseñado especialmente para almacenar y trabajar con muestras de PCR</p> <p>Temperatura de trabajo : -90 a 121°C</p> <p>Posiciones : 91</p> <p>Tamaño Tubo : 0.2 ml</p> <p>Haga clic aquí para escribir texto.</p> <p>Haga clic aquí para escribir texto.</p> <p>Haga clic aquí para escribir texto.</p>
<p><b>MEDIDAS</b> Haga clic aquí para escribir texto y debajo inserte un esquema con las medidas</p> 	<p><b>PRESENTACIÓN/UNIDAD MÍNIMA DE VENTA</b> Cantidad en caja (Ejemplo: bolsa 20u , caja 4u ....)</p> <p>5 Unidades / 5 unidades</p>
	<p><b>PRECIO (€/u.m.v)</b> 19.85€ / 5 Unidades</p>

**Nº artículo/Nombre:** 120/ Gradillas acero inox tubos 10-13 mm (para 12 tubos)

**Marca:** JP Selecta

**Referencia:** 12007504

**Proveedor:** Fisher Scientific

	<p><b>DESCRIPCIÓN</b>                  (Debe incluir las siguientes características técnicas: MATERIAL, CAPACIDAD, RESISTENCIA, COLOR, ESPESOR, Tª MÁX-MIN, ESTERIL- NO ESTERIL, TIPO ENVASADO...)</p> <p><b>GRADILLA INOX.4X3 12 TUBOS</b></p> <p><b>Para Tubos de : 13 mm</b></p> <p><b>Numero de Tubos : 4x3</b></p> <p>Haga clic aquí para escribir texto.</p> <p>Haga clic aquí para escribir texto.</p> <p>Haga clic aquí para escribir texto.</p> <p>Haga clic aquí para escribir texto.</p>
<p><b>MEDIDAS</b>                  A:65mm , B:50mm , C:65mm , D:50 mm</p> 	<p><b>PRESENTACIÓN/UNIDAD MÍNIMA DE VENTA</b>  <b>Cantidad en caja (Ejemplo: bolsa 20u , caja 4u ....)</b></p> <p>1 Unidad / 1 Unidad</p>
	<p><b>PRECIO (€/u.m.v)</b>                  9.77€ / 1 Unidad</p>

**Nº artículo/Nombre:** 121/ Mango bisturí acero

**Marca:** Rogo Sampaic™

**Referencia:** 11798541

**Proveedor:** Fisher Scientific

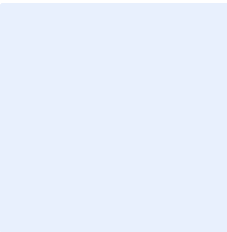
	<p><b>DESCRIPCIÓN</b> (Debe incluir las siguientes características técnicas: MATERIAL, CAPACIDAD, RESISTENCIA, COLOR, ESPESOR, Tº MÁX-MIN, ESTERIL- NO ESTERIL, TIPO ENVASADO...)</p> <p>Mangos de bisturí de acero inoxidable</p> <p>Asa de escalpelo</p> <p>Haga clic aquí para escribir texto.</p> <p>Haga clic aquí para escribir texto.</p> <p>Haga clic aquí para escribir texto.</p> <p>Haga clic aquí para escribir texto.</p> <p>Haga clic aquí para escribir texto.</p>
<p><b>MEDIDAS</b> Tamaño : Nº 4</p> 	<p><b>PRESENTACIÓN/UNIDAD MÍNIMA DE VENTA</b> Cantidad en caja (Ejemplo: bolsa 20u , caja 4u ....)</p> <p>10 Unidades / 10 Unidades</p>
	<p><b>PRECIO (€/u.m.v)</b> 15.60€ / 10 Unidades</p>

**Nº artículo/Nombre:** 122/ Hoja de bisturí nº 10

**Marca:** Didactic Group™

**Referencia:** 11763909

**Proveedor:** Fisher Scientific

	<p><b>DESCRIPCIÓN</b>                  (Debe incluir las siguientes características técnicas: MATERIAL, CAPACIDAD, RESISTENCIA, COLOR, ESPESOR, Tº MÁX-MIN, ESTERIL- NO ESTERIL, TIPO ENVASADO...)</p> <p>Material : Acero Al Carbono</p> <p>Tipo : Hoja de Cuchilla</p> <p>Esteril : SiTamaño</p> <p>Haga clic aquí para escribir texto.</p> <p>Haga clic aquí para escribir texto.</p> <p>Haga clic aquí para escribir texto.</p> <p>Haga clic aquí para escribir texto.</p>
<p><b>MEDIDAS</b>                  Tamaño: Nº 10</p> <div style="background-color: #e0f0ff; width: 100px; height: 80px; margin-top: 10px;"></div>	<p><b>PRESENTACIÓN/UNIDAD MÍNIMA DE VENTA</b>                  Cantidad en caja (Ejemplo: bolsa 20u , caja 4u ....)</p> <p>100 Unidades / 100 Unidades</p>
	<p><b>PRECIO (€/u.m.v)</b>                  9.00€ / 100 Unidades</p>

**Nº artículo/Nombre:** 123/ Hoja de bisturí nº 11

**Marca:** Didactic Group™

**Referencia:** 11773909

**Proveedor:** Fisher Scientific

	<p><b>DESCRIPCIÓN</b> (Debe incluir las siguientes características técnicas: MATERIAL, CAPACIDAD, RESISTENCIA, COLOR, ESPESOR, Tº MÁX-MIN, ESTERIL- NO ESTERIL, TIPO ENVASADO...)</p> <p>Material : Acero Al Carbono</p> <p>Tipo : Hoja de Cuchilla</p> <p>Esteril : Si</p> <p>Haga clic aquí para escribir texto.</p> <p>Haga clic aquí para escribir texto.</p> <p>Haga clic aquí para escribir texto.</p> <p>Haga clic aquí para escribir texto.</p>
<p><b>MEDIDAS</b> Tamaño: Nº 11</p> 	<p><b>PRESENTACIÓN/UNIDAD MÍNIMA DE VENTA</b> Cantidad en caja (Ejemplo: bolsa 20u , caja 4u ....)</p> <p>100 Unidades /100 Unidades</p>
	<p><b>PRECIO (€/u.m.v)</b> 9.00€ / 100 Unidades</p>

**Nº artículo/Nombre:** 124/ Hoja de bisturí nº 12

**Marca:** Swann Morton™

**Referencia:** 11748363

**Proveedor:** Fisher Scientific

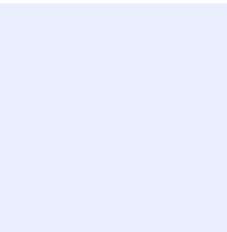
	<p><b>DESCRIPCIÓN</b> (Debe incluir las siguientes características técnicas: MATERIAL, CAPACIDAD, RESISTENCIA, COLOR, ESPESOR, Tª MÁX-MIN, ESTERIL- NO ESTERIL, TIPO ENVASADO...)</p> <p>Carbon Sterile Steel Scalpel Blade</p> <p>Haga clic aquí para escribir texto.</p> <p>Haga clic aquí para escribir texto.</p> <p>Haga clic aquí para escribir texto.</p> <p>Haga clic aquí para escribir texto.</p> <p>Haga clic aquí para escribir texto.</p> <p>Haga clic aquí para escribir texto.</p>
<p><b>MEDIDAS</b> Tamaño : Nº 12</p> 	<p><b>PRESENTACIÓN/UNIDAD MÍNIMA DE VENTA</b> Cantidad en caja (Ejemplo: bolsa 20u , caja 4u ....)</p> <p>100 Unidades /100 Unidades</p>
	<p><b>PRECIO (€/u.m.v)</b> 12.00€ / 100 Unidades</p>

**Nº artículo/Nombre:** 125/ Hoja de bisturí nº 15

**Marca:** Didactic Group™

**Referencia:** 11793909

**Proveedor:** Fisher Scientific

	<p><b>DESCRIPCIÓN</b> (Debe incluir las siguientes características técnicas: MATERIAL, CAPACIDAD, RESISTENCIA, COLOR, ESPESOR, Tº MÁX-MIN, ESTERIL- NO ESTERIL, TIPO ENVASADO...)</p> <p>Material : Acero Al Carbono</p> <p>Tipo : Hoja de Cuchilla</p> <p>Esteril : Si</p> <p>Haga clic aquí para escribir texto.</p> <p>Haga clic aquí para escribir texto.</p> <p>Haga clic aquí para escribir texto.</p> <p>Haga clic aquí para escribir texto.</p>
<p><b>MEDIDAS</b> Tamaño : Nº 20</p> 	<p><b>PRESENTACIÓN/UNIDAD MÍNIMA DE VENTA</b> Cantidad en caja (Ejemplo: bolsa 20u , caja 4u ....)</p> <p>100 Unidades /100 Unidades</p>
	<p><b>PRECIO (€/u.m.v)</b> 9.00€ / 100 Unidades</p>



**Nº artículo/Nombre:** 126/ Hoja de bisturí nº 18

**Marca:** Haga clic aquí para escribir texto.

**Referencia:** Haga clic aquí para escribir texto.

**Proveedor:** Haga clic aquí para escribir texto.

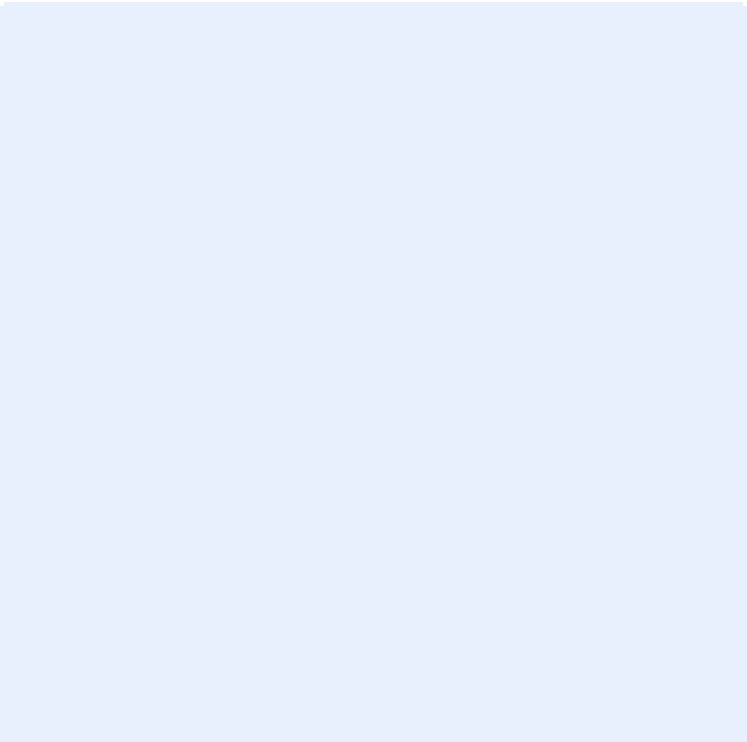
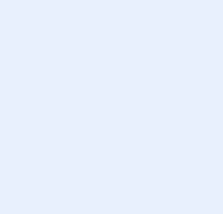
	<p><b>DESCRIPCIÓN</b> (Debe incluir las siguientes características técnicas: MATERIAL, CAPACIDAD, RESISTENCIA, COLOR, ESPESOR, Tº MÁX-MIN, ESTERIL- NO ESTERIL, TIPO ENVASADO...)</p> <p>Haga clic aquí para escribir texto.</p> <p>Haga clic aquí para escribir texto.</p> <p>Haga clic aquí para escribir texto.</p> <p>Haga clic aquí para escribir texto.</p> <p>Haga clic aquí para escribir texto.</p> <p>Haga clic aquí para escribir texto.</p> <p>Haga clic aquí para escribir texto.</p>
<p><b>MEDIDAS</b> Haga clic aquí para escribir texto y debajo inserte un esquema con las medidas</p> 	<p><b>PRESENTACIÓN/UNIDAD MÍNIMA DE VENTA</b> Cantidad en caja (Ejemplo: bolsa 20u , caja 4u ....)</p> <p>Haga clic aquí para escribir texto.</p>
	<p><b>PRECIO (€/u.m.v)</b> 12.14</p>

**Nº artículo/Nombre:** 127/ Hoja de bisturí nº 20

**Marca:** Swann Morton™

**Referencia:** 11768363

**Proveedor:** Fisher Scientific

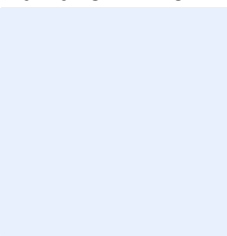
	<p><b>DESCRIPCIÓN</b> (Debe incluir las siguientes características técnicas: MATERIAL, CAPACIDAD, RESISTENCIA, COLOR, ESPESOR, Tª MÁX-MIN, ESTERIL- NO ESTERIL, TIPO ENVASADO...)</p> <p>Hoja de escalpelo de acero al carbono</p> <p><b>Esteril : Si</b></p> <p>Haga clic aquí para escribir texto.</p> <p>Haga clic aquí para escribir texto.</p> <p>Haga clic aquí para escribir texto.</p> <p>Haga clic aquí para escribir texto.</p> <p>Haga clic aquí para escribir texto.</p>
<p><b>MEDIDAS</b> Tamaño: Nº 20</p> 	<p><b>PRESENTACIÓN/UNIDAD MÍNIMA DE VENTA</b> <b>Cantidad en caja</b> (Ejemplo: bolsa 20u , caja 4u ....)</p> <p>100 Unidades / 100 Unidades</p>
	<p><b>PRECIO (€/u.m.v)</b> 12.00€ / 100 Unidades</p>

**Nº artículo/Nombre:** 128/ Hoja de bisturí nº 21

**Marca:** Didactic Group™

**Referencia:** 11713919

**Proveedor:** Fisher Scientific

	<p><b>DESCRIPCIÓN</b> (Debe incluir las siguientes características técnicas: MATERIAL, CAPACIDAD, RESISTENCIA, COLOR, ESPESOR, Tº MÁX-MIN, ESTERIL- NO ESTERIL, TIPO ENVASADO...)</p> <p>Material : Acero Al Carbono</p> <p>Tipo : Hoja de Cuchilla</p> <p>Esteril : Si</p> <p>Haga clic aquí para escribir texto.</p> <p>Haga clic aquí para escribir texto.</p> <p>Haga clic aquí para escribir texto.</p> <p>Haga clic aquí para escribir texto.</p>
<p><b>MEDIDAS</b> Tamaño: Nº 21</p> 	<p><b>PRESENTACIÓN/UNIDAD MÍNIMA DE VENTA</b> Cantidad en caja (Ejemplo: bolsa 20u , caja 4u ....)</p> <p>100 Unidades / 100 Unidades</p>
	<p><b>PRECIO (€/u.m.v)</b> 9.00€ / 100 Unidades</p>

**Nº artículo/Nombre:** 129/Hoja de bisturí nº 22

**Marca:** Didactic Group™

**Referencia:** 11723919

**Proveedor:** Fisher Scientific

	<p><b>DESCRIPCIÓN</b>                  (Debe incluir las siguientes características técnicas: MATERIAL, CAPACIDAD, RESISTENCIA, COLOR, ESPESOR, Tº MÁX-MIN, ESTERIL- NO ESTERIL, TIPO ENVASADO...)</p> <p>Material : Acero Al Carbono</p> <p>Tipo : Hoja de Cuchilla</p> <p>Esteril : Si</p> <p>Haga clic aquí para escribir texto.</p> <p>Haga clic aquí para escribir texto.</p> <p>Haga clic aquí para escribir texto.</p> <p>Haga clic aquí para escribir texto.</p>
<p><b>MEDIDAS</b>                  Tamaño : Nº 22</p> <div style="background-color: #e0f0ff; width: 100px; height: 80px; margin-top: 10px;"></div>	<p><b>PRESENTACIÓN/UNIDAD MÍNIMA DE VENTA</b>                  Cantidad en caja (Ejemplo: bolsa 20u , caja 4u ....)</p> <p>100 Unidades / 100 Unidades</p>
	<p><b>PRECIO (€/u.m.v)</b>                  9.00€ / 100 Unidades</p>

**Nº artículo/Nombre:** 130/Hoja de bisturí nº 23

**Marca:** Didactic Group™

**Referencia:** 11733919

**Proveedor:** Fisher Scientific

	<p><b>DESCRIPCIÓN</b> (Debe incluir las siguientes características técnicas: MATERIAL, CAPACIDAD, RESISTENCIA, COLOR, ESPESOR, Tº MÁX-MIN, ESTERIL- NO ESTERIL, TIPO ENVASADO...)</p> <p>Material : Acero Al Carbono</p> <p>Tipo : Hoja de Cuchilla</p> <p>Esteril : Si</p> <p>Haga clic aquí para escribir texto.</p> <p>Haga clic aquí para escribir texto.</p> <p>Haga clic aquí para escribir texto.</p> <p>Haga clic aquí para escribir texto.</p>
<p><b>MEDIDAS</b> Tamaño : Nº 23</p> 	<p><b>PRESENTACIÓN/UNIDAD MÍNIMA DE VENTA</b> Cantidad en caja (Ejemplo: bolsa 20u , caja 4u ....)</p> <p>100 Unidades / 100 Unidades</p>
	<p><b>PRECIO (€/u.m.v)</b> 9.00€ / 100 Unidades</p>

**Nº artículo/Nombre:** 131/Hoja de bisturí nº 24

**Marca:** Didactic Group

**Referencia:** 11743919

**Proveedor:** Fisher Scientific

	<p><b>DESCRIPCIÓN</b>                  (Debe incluir las siguientes características técnicas: MATERIAL, CAPACIDAD, RESISTENCIA, COLOR, ESPESOR, Tº MÁX-MIN, ESTERIL- NO ESTERIL, TIPO ENVASADO...)</p> <p>Material : Acero Al Carbono</p> <p>Tipo : Hoja de Cuchilla</p> <p>Esteril : Si</p> <p>Haga clic aquí para escribir texto.</p> <p>Haga clic aquí para escribir texto.</p> <p>Haga clic aquí para escribir texto.</p> <p>Haga clic aquí para escribir texto.</p>
<p><b>MEDIDAS</b>                  Tamaño: Nº 24</p> 	<p><b>PRESENTACIÓN/UNIDAD MÍNIMA DE VENTA</b>                  Cantidad en caja (Ejemplo: bolsa 20u , caja 4u ....)</p> <p>100 Unidades / 100 Unidades</p>
	<p><b>PRECIO (€/u.m.v)</b>                  9.00€ / 100 Unidades</p>

**Nº artículo/Nombre:** 132/Lancetas estériles

**Marca:** Haga clic aquí para escribir texto.

**Referencia:** Haga clic aquí para escribir texto.

**Proveedor:** Haga clic aquí para escribir texto.

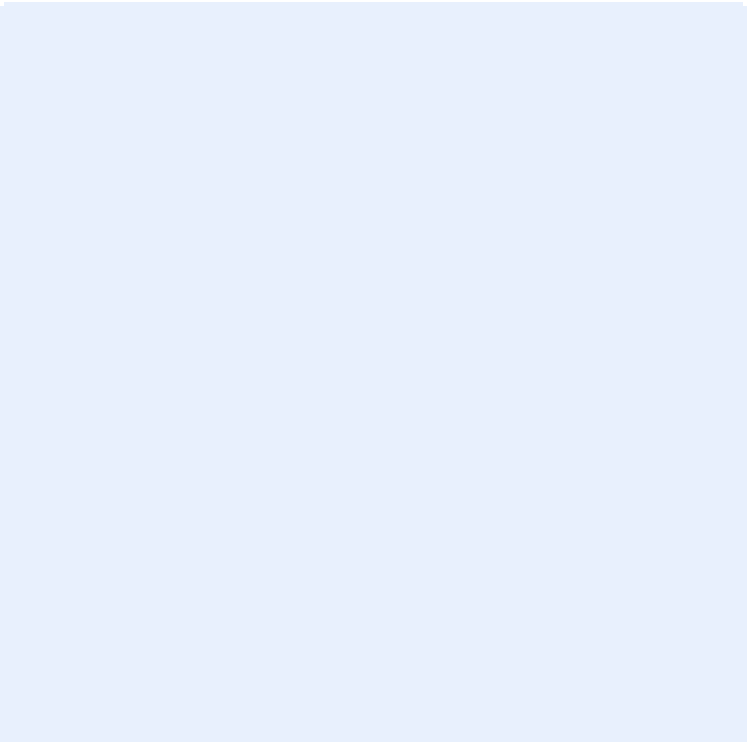
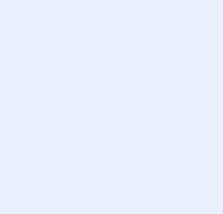
	<p><b>DESCRIPCIÓN</b> (Debe incluir las siguientes características técnicas: MATERIAL, CAPACIDAD, RESISTENCIA, COLOR, ESPESOR, Tº MÁX-MIN, ESTERIL- NO ESTERIL, TIPO ENVASADO...)</p> <p>Haga clic aquí para escribir texto.</p> <p>Haga clic aquí para escribir texto.</p> <p>Haga clic aquí para escribir texto.</p> <p>Haga clic aquí para escribir texto.</p> <p>Haga clic aquí para escribir texto.</p> <p>Haga clic aquí para escribir texto.</p> <p>Haga clic aquí para escribir texto.</p>
<p><b>MEDIDAS</b> Haga clic aquí para escribir texto y debajo inserte un esquema con las medidas</p> 	<p><b>PRESENTACIÓN/UNIDAD MÍNIMA DE VENTA</b> Cantidad en caja (Ejemplo: bolsa 20u , caja 4u ....)</p> <p>Haga clic aquí para escribir texto.</p>
	<p><b>PRECIO (€/u.m.v)</b> 8.95€</p>

**Nº artículo/Nombre:** 133/Lápiz punta diamante

**Marca:** Geridiam

**Referencia:** 11738799

**Proveedor:** Fisher Scientific



## DESCRIPCIÓN

(Debe incluir las siguientes características técnicas: MATERIAL, CAPACIDAD, RESISTENCIA, COLOR, ESPESOR, Tª MÁX-MIN, ESTERIL- NO ESTERIL, TIPO ENVASADO...)

Estilo de Punta : Diamante

Haga clic aquí para escribir texto.

Haga clic aquí para escribir texto.

Haga clic aquí para escribir texto.

Haga clic aquí para escribir texto.

Haga clic aquí para escribir texto.

Haga clic aquí para escribir texto.

## MEDIDAS

Haga clic aquí para escribir texto y debajo inserte un esquema con las medidas

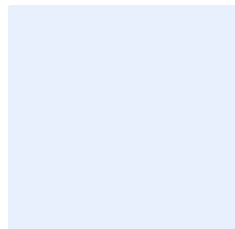

## PRESENTACIÓN/UNIDAD MÍNIMA DE VENTA

Cantidad en caja (Ejemplo: bolsa 20u , caja 4u ....)

1 Unidad / 1 Unidad

## PRECIO (€/u.m.v)

29.21 / 1 Unidad



**Nº artículo/Nombre:** 135/Pinza disección recta roma (de 8 a 20 cm)

**Marca:** JP Selecta™

**Referencia:** 12022774

**Proveedor:** Fisher Scientific

	<p><b>DESCRIPCIÓN</b> (Debe incluir las siguientes características técnicas: MATERIAL, CAPACIDAD, RESISTENCIA, COLOR, ESPESOR, Tª MÁX-MIN, ESTERIL- NO ESTERIL, TIPO ENVASADO...)</p> <p>Fórceps rectos de disección de acero inoxidable</p> <p>Haga clic aquí para escribir texto.</p> <p>Haga clic aquí para escribir texto.</p> <p>Haga clic aquí para escribir texto.</p> <p>Haga clic aquí para escribir texto.</p> <p>Haga clic aquí para escribir texto.</p> <p>Haga clic aquí para escribir texto.</p>
<p><b>MEDIDAS</b> Longitud : 140 mm</p> 	<p><b>PRESENTACIÓN/UNIDAD MÍNIMA DE VENTA</b> Cantidad en caja (Ejemplo: bolsa 20u , caja 4u ....)</p> <p>1 Unidad / 1 Unidad</p>
	<p><b>PRECIO (€/u.m.v)</b> 2.77€ / 1 Unidad</p>

**Nº artículo/Nombre:** 136/Pinza disección curva fina (de 8 a 20 cm)

**Marca:** JP Selecta™

**Referencia:** 12032834

**Proveedor:** Fisher Scientific

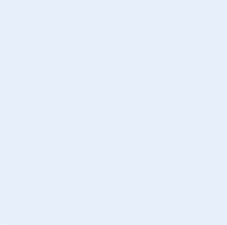
	<p><b>DESCRIPCIÓN</b>                  (Debe incluir las siguientes características técnicas: MATERIAL, CAPACIDAD, RESISTENCIA, COLOR, ESPESOR, Tª MÁX-MIN, ESTERIL- NO ESTERIL, TIPO ENVASADO...)</p> <p>Dissecting curved forceps fine tips</p> <p>Haga clic aquí para escribir texto.</p> <p>Haga clic aquí para escribir texto.</p> <p>Haga clic aquí para escribir texto.</p> <p>Haga clic aquí para escribir texto.</p> <p>Haga clic aquí para escribir texto.</p> <p>Haga clic aquí para escribir texto.</p>
<p><b>MEDIDAS</b>                  Longitud :140 mm</p> 	<p><b>PRESENTACIÓN/UNIDAD MÍNIMA DE VENTA</b>                  Cantidad en caja (Ejemplo: bolsa 20u , caja 4u ....)</p> <p>1 Unidad / 1 Unidad</p>
	<p><b>PRECIO (€/u.m.v)</b>                  3.29€ / 1 Unidad</p>

**Nº artículo/Nombre:** 137/Pinza disección curva roma (de 8 a 20 cm)

**Marca:** JP Selecta™

**Referencia:** 12042834

**Proveedor:** Fisher Scientific

	<p><b>DESCRIPCIÓN</b> (Debe incluir las siguientes características técnicas: MATERIAL, CAPACIDAD, RESISTENCIA, COLOR, ESPESOR, Tª MÁX-MIN, ESTERIL- NO ESTERIL, TIPO ENVASADO...)</p> <p>AISI 304 Stainless Steel Dissecting Forceps</p> <p>Haga clic aquí para escribir texto.</p> <p>Haga clic aquí para escribir texto.</p> <p>Haga clic aquí para escribir texto.</p> <p>Haga clic aquí para escribir texto.</p> <p>Haga clic aquí para escribir texto.</p> <p>Haga clic aquí para escribir texto.</p>
<p><b>MEDIDAS</b> Longitud : 140 mm</p> 	<p><b>PRESENTACIÓN/UNIDAD MÍNIMA DE VENTA</b> Cantidad en caja (Ejemplo: bolsa 20u , caja 4u ....)</p> <p>1 Unidad / 1 Unidad</p>
	<p><b>PRECIO (€/u.m.v)</b> 3.29€ / 1 Unidad</p>

**Nº artículo/Nombre:** 138/Tijeras acero inoxidable uso general 220 mm

**Marca:** Azpack™

**Referencia:** 11928485

**Proveedor:** Fisher Scientific



## DESCRIPCIÓN

(Debe incluir las siguientes características técnicas: MATERIAL, CAPACIDAD, RESISTENCIA, COLOR, ESPESOR, Tª MÁX-MIN, ESTERIL- NO ESTERIL, TIPO ENVASADO...)

Recorta las placas de TLC de poliéster y aluminio. Las tijeras dentadas resistentes Azpack™ trabajan mejor cuando están inclinadas aproximadamente a 30 ° de la vertical

Tijeras de mano derecha  
Cuchillas dentadas de acero inoxidable  
Dureza del acero: HRC57  
Tornillo de pivote ajustable patentado para modificar la tensión de la cuchilla.  
Aptas para el lavavajillas  
Peso: 73g

Haga clic aquí para escribir texto.

Haga clic aquí para escribir texto.

Haga clic aquí para escribir texto.

Haga clic aquí para escribir texto.

Haga clic aquí para escribir texto.

## MEDIDAS

Longitud :187 mm

## PRESENTACIÓN/UNIDAD MÍNIMA DE VENTA

Cantidad en caja (Ejemplo: bolsa 20u , caja 4u ....)

1 Unidad / 1 Unidad

## PRECIO (€/u.m.v)

25.01€ / 1 Unidad

**Nº artículo/Nombre:** 139/Pinza universal tres dedos doble ajuste

**Marca:** JP Selecta™

**Referencia:** 12044982

**Proveedor:** Fisher Scientific



## DESCRIPCIÓN

(Debe incluir las siguientes características técnicas: MATERIAL, CAPACIDAD, RESISTENCIA, COLOR, ESPESOR, Tª MÁX-MIN, ESTERIL- NO ESTERIL, TIPO ENVASADO...)

Metal chapado cromado

Pinza revestida de PVC de 3 dientes

PINZA "TRIPLEX" En metal cromado y puntas plastificadas en PVC. Para  $\varnothing$  desde 0 hasta 35 mm.

Haga clic aquí para escribir texto.

Haga clic aquí para escribir texto.

Haga clic aquí para escribir texto.

Haga clic aquí para escribir texto.

## MEDIDAS

Longitud : 205 mm , Apertura : 0-35 mm

## PRESENTACIÓN/UNIDAD MÍNIMA DE VENTA

Cantidad en caja (Ejemplo: bolsa 20u , caja 4u ....)

1 Unidad / 1 Unidad

## PRECIO (€/u.m.v)

8.09€ / 1 Unidad

**Nº artículo/Nombre:** 140/Pinzas madera, tubos de ensayo long. 20 cm

**Marca:** Selecta

**Referencia:** 12062874

**Proveedor:** Fisher Scientific



**DESCRIPCIÓN**

(Debe incluir las siguientes características técnicas: MATERIAL, CAPACIDAD, RESISTENCIA, COLOR, ESPESOR, Tª MÁX-MIN, ESTERIL- NO ESTERIL, TIPO ENVASADO...)

En madera. Para tubos desde 12 hasta 25 mm Ø. Largo total 180 mm.

Haga clic aquí para escribir texto.

Haga clic aquí para escribir texto.

Haga clic aquí para escribir texto.

Haga clic aquí para escribir texto.

Haga clic aquí para escribir texto.

Haga clic aquí para escribir texto.

**MEDIDAS**

Largo : 180 mm

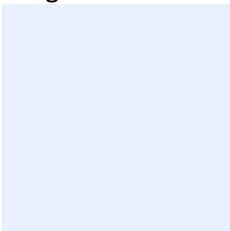

**PRESENTACIÓN/UNIDAD MÍNIMA DE VENTA**

Cantidad en caja (Ejemplo: bolsa 20u , caja 4u ....)

1 Unidad / 1 Unidad

**PRECIO (€/u.m.v)**

0.97€ / 1 Unidad

**Nº artículo/Nombre:** 141/Jeringa desechable 1 ml con cono centrado

**Marca:** Terumo

**Referencia:** 12516229

**Proveedor:** Fisher Scientific

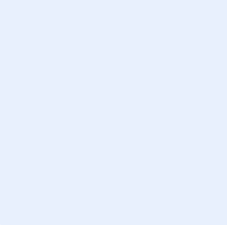
	<p><b>DESCRIPCIÓN</b> (Debe incluir las siguientes características técnicas: MATERIAL, CAPACIDAD, RESISTENCIA, COLOR, ESPESOR, Tª MÁX-MIN, ESTERIL- NO ESTERIL, TIPO ENVASADO...)</p> <p>Uso para aplicaciones médicas. La jeringa de plástico Terumo™ es desechable y viene con deslizamiento luer.</p> <p>Haga clic aquí para escribir texto.</p> <p>Haga clic aquí para escribir texto.</p> <p>Haga clic aquí para escribir texto.</p> <p>Haga clic aquí para escribir texto.</p> <p>Haga clic aquí para escribir texto.</p> <p>Haga clic aquí para escribir texto.</p>
<p><b>MEDIDAS</b> Volumen : 1 ML , Graduaciones : 0.1 ml</p> 	<p><b>PRESENTACIÓN/UNIDAD MÍNIMA DE VENTA</b> <b>Cantidad en caja</b> (Ejemplo: bolsa 20u , caja 4u ....)</p> <p>100 Unidades / 100 Unidades</p>
	<p><b>PRECIO (€/u.m.v)</b> 15.00€ / 100 Unidades</p>

**Nº artículo/Nombre:** 142/Jeringa desechable 2 ml con cono centrado

**Marca:** Codan™

**Referencia:** 11348763

**Proveedor:** Fisher Scientific

	<p><b>DESCRIPCIÓN</b> (Debe incluir las siguientes características técnicas: MATERIAL, CAPACIDAD, RESISTENCIA, COLOR, ESPESOR, Tª MÁX-MIN, ESTERIL- NO ESTERIL, TIPO ENVASADO...)</p> <p>Serie económica. Junta de silicona en anillo circundante de polipropileno. Cuerpo y pistón en polipropileno con marcas graduadas serigrafiadas</p> <ul style="list-style-type: none"> <li>• Jeringa</li> </ul> <p><b>Esteril</b></p> <p>Haga clic aquí para escribir texto.</p> <p>Haga clic aquí para escribir texto.</p> <p>Haga clic aquí para escribir texto.</p> <p>Haga clic aquí para escribir texto.</p> <p>Haga clic aquí para escribir texto.</p>
<p><b>MEDIDAS</b> Volumen : 2 ml , Graduaciones :0.1 ml</p>	<p><b>PRESENTACIÓN/UNIDAD MÍNIMA DE VENTA</b> <b>Cantidad en caja</b> (Ejemplo: bolsa 20u , caja 4u ....)</p> <p>80 Unidades / 80 Unidadeses</p>
	<p><b>PRECIO (€/u.m.v)</b> 5.60€ / 80 Unidades</p>



**Nº artículo/Nombre:** 143/Jeringa desechable 5 ml con cono centrado

**Marca:** Terumo™

**Referencia:** 15573104

**Proveedor:** Fisher Scientific



### DESCRIPCIÓN

(Debe incluir las siguientes características técnicas: MATERIAL, CAPACIDAD, RESISTENCIA, COLOR, ESPESOR, Tª MÁX-MIN, ESTERIL- NO ESTERIL, TIPO ENVASADO...)

Utilice estas jeringas para una variedad de aplicaciones. Las jeringas Terumo™ de tres partes cumplen los más altos estándares de calidad, desde el desarrollo hasta el envasado

Haga clic aquí para escribir texto.

Haga clic aquí para escribir texto.

Haga clic aquí para escribir texto.

Haga clic aquí para escribir texto.

Haga clic aquí para escribir texto.

Haga clic aquí para escribir texto.

### MEDIDAS

Capacidad : 5 ml , Graduaciones : 0.2 ml

### PRESENTACIÓN/UNIDAD MÍNIMA DE VENTA

Cantidad en caja (Ejemplo: bolsa 20u , caja 4u ....)

100 Unidades / 100 Unidades

### PRECIO (€/u.m.v)

8.00€ / 100 Unidades

**Nº artículo/Nombre:** 144/Jeringa desechable 10 ml con cono centrado

**Marca:** BD

**Referencia:** 12050450

**Proveedor:** Fisher Scientific

	<p><b>DESCRIPCIÓN</b>                  (Debe incluir las siguientes características técnicas: MATERIAL, CAPACIDAD, RESISTENCIA, COLOR, ESPESOR, Tª MÁX-MIN, ESTERIL- NO ESTERIL, TIPO ENVASADO...)</p> <p>Jeringa de plástico, tres cuerpos, cono Luer • Envasado individualmente en blister. • Esteril. • Sin aguja.</p> <p>Haga clic aquí para escribir texto.</p> <p>Haga clic aquí para escribir texto.</p> <p>Haga clic aquí para escribir texto.</p> <p>Haga clic aquí para escribir texto.</p> <p>Haga clic aquí para escribir texto.</p> <p>Haga clic aquí para escribir texto.</p>
<p><b>MEDIDAS</b>                  Capacidad : 10 ML .</p> <div style="background-color: #e0f0ff; height: 80px; width: 100%;"></div>	<p><b>PRESENTACIÓN/UNIDAD MÍNIMA DE VENTA</b>  <b>Cantidad en caja</b> (Ejemplo: bolsa 20u , caja 4u ....)</p> <p>100 Unidades / 100 Unidades</p>
	<p><b>PRECIO (€/u.m.v)</b>                  11.00€ / 100 Unidades</p>

**Nº artículo/Nombre:** 145/Jeringa vidrio esterilizable Luer 5 ml

**Marca:** Poulten Graf™

**Referencia:** 10333661

**Proveedor:** Fisher Scientific



### DESCRIPCIÓN

(Debe incluir las siguientes características técnicas: MATERIAL, CAPACIDAD, RESISTENCIA, COLOR, ESPESOR, Tª MÁX-MIN, ESTERIL- NO ESTERIL, TIPO ENVASADO...)

Excelente para las industrias farmacéutica, cosmética y biotecnológica. Poulten Graf™ Fortuna™ Optima™ Todas las jeringas Luer-Tip de vidrio vienen con un pistón intercambiable.

Haga clic aquí para escribir texto.

Haga clic aquí para escribir texto.

Haga clic aquí para escribir texto.

Haga clic aquí para escribir texto.

Haga clic aquí para escribir texto.

Haga clic aquí para escribir texto.

### MEDIDAS

Volumen : 5 ml , Graduaciones : 0.2 ml ,

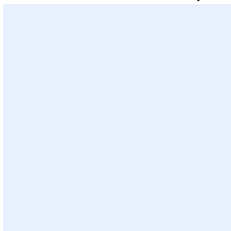

### PRESENTACIÓN/UNIDAD MÍNIMA DE VENTA

Cantidad en caja (Ejemplo: bolsa 20u , caja 4u ....)

1 Unidad / 1 Unidad

### PRECIO (€/u.m.v)

5.32 € / 1 Unidad

**Nº artículo/Nombre:** 146/Filtro jeringa celulosa 0,20 micras

**Marca:** Thermo Scientific™

**Referencia:** 10159494

**Proveedor:** Fisher Scientific



### DESCRIPCIÓN

(Debe incluir las siguientes características técnicas: MATERIAL, CAPACIDAD, RESISTENCIA, COLOR, ESPESOR, Tª MÁX-MIN, ESTERIL- NO ESTERIL, TIPO ENVASADO...)

Asegúrese de que los extractos de muestras más limpios eliminen los materiales interferentes y las partículas finas antes de la inyección con estos robustos filtros de jeringa de acetato de celulosa (CA).

Haga clic aquí para escribir texto.

Haga clic aquí para escribir texto.

Haga clic aquí para escribir texto.

Haga clic aquí para escribir texto.

Haga clic aquí para escribir texto.

Haga clic aquí para escribir texto.

### MEDIDAS

Diametro : 30 mm , Poro : 0.2 um

### PRESENTACIÓN/UNIDAD MÍNIMA DE VENTA

Cantidad en caja (Ejemplo: bolsa 20u , caja 4u ....)

100 Unidades / 100 Unidades

### PRECIO (€/u.m.v)

120.00€ / 100 Unidades

**Nº artículo/Nombre:** 147/Filtro jeringa celulosa 0,45 micras

**Marca:** Thermo Scientific™

**Referencia:** 10331075

**Proveedor:** Fisher Scientific



### DESCRIPCIÓN

(Debe incluir las siguientes características técnicas: MATERIAL, CAPACIDAD, RESISTENCIA, COLOR, ESPESOR, Tª MÁX-MIN, ESTERIL- NO ESTERIL, TIPO ENVASADO...)

Asegúrese de que los extractos de muestras más limpios eliminen los materiales interferentes y las partículas finas antes de la inyección con estos robustos filtros de jeringa de acetato de celulosa (CA).

Haga clic aquí para escribir texto.

Haga clic aquí para escribir texto.

Haga clic aquí para escribir texto.

Haga clic aquí para escribir texto.

Haga clic aquí para escribir texto.

Haga clic aquí para escribir texto.

### MEDIDAS

Diametro : 30 mm , Poro : 0.45 um

### PRESENTACIÓN/UNIDAD MÍNIMA DE VENTA

Cantidad en caja (Ejemplo: bolsa 20u , caja 4u ....)

100 Unidades / 100 Unidades

### PRECIO (€/u.m.v)

125.00€ / 100 Unidades

**Nº artículo/Nombre:** 148/Filtro jeringa microfibra 0,20 micras

**Marca:** Haga clic aquí para escribir texto.

**Referencia:** Haga clic aquí para escribir texto.

**Proveedor:** Haga clic aquí para escribir texto.

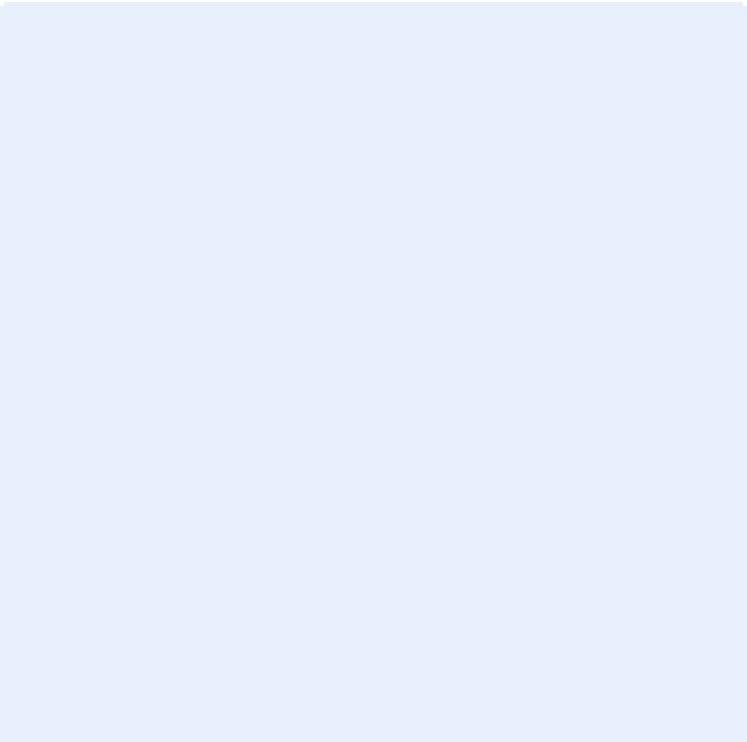
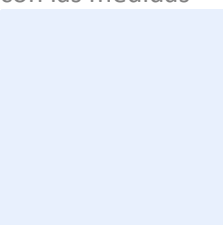
	<p><b>DESCRIPCIÓN</b> (Debe incluir las siguientes características técnicas: MATERIAL, CAPACIDAD, RESISTENCIA, COLOR, ESPESOR, Tº MÁX-MIN, ESTERIL- NO ESTERIL, TIPO ENVASADO...)</p> <p>Haga clic aquí para escribir texto.</p> <p>Haga clic aquí para escribir texto.</p> <p>Haga clic aquí para escribir texto.</p> <p>Haga clic aquí para escribir texto.</p> <p>Haga clic aquí para escribir texto.</p> <p>Haga clic aquí para escribir texto.</p> <p>Haga clic aquí para escribir texto.</p>
<p><b>MEDIDAS</b> Haga clic aquí para escribir texto y debajo inserte un esquema con las medidas</p> 	<p><b>PRESENTACIÓN/UNIDAD MÍNIMA DE VENTA</b> Cantidad en caja (Ejemplo: bolsa 20u , caja 4u ....)</p> <p>Haga clic aquí para escribir texto.</p>
	<p><b>PRECIO (€/u.m.v)</b> 159.50€</p>

**Nº artículo/Nombre:** 149/Filtro jeringa microfibra 0,45 micras

**Marca:** EMD Millipore

**Referencia:** 10637881

**Proveedor:** Fisher Scientific



## DESCRIPCIÓN

(Debe incluir las siguientes características técnicas: MATERIAL, CAPACIDAD, RESISTENCIA, COLOR, ESPESOR, T<sup>º</sup> MÁX-MIN, ESTERIL- NO ESTERIL, TIPO ENVASADO...)

Membrana : Fibra de vidrio

Para prefiltrar soluciones contaminadas

No Esteril

Autoclavable

Haga clic aquí para escribir texto.

Haga clic aquí para escribir texto.

Haga clic aquí para escribir texto.

## MEDIDAS

Diametro : 25 mm , Poro : 2.0 um

## PRESENTACIÓN/UNIDAD MÍNIMA DE VENTA

Cantidad en caja (Ejemplo: bolsa 20u , caja 4u ....)

50 Unidades / 50 Unidades

## PRECIO (€/u.m.v)

79.50 € / 50 Unidades

**Nº artículo/Nombre:** 150/Filtro jeringa nylon 0,20 micras

**Marca:** Fisherbrand™

**Referencia:** 15121499

**Proveedor:** Fisher Scientific



## DESCRIPCIÓN

(Debe incluir las siguientes características técnicas: MATERIAL, CAPACIDAD, RESISTENCIA, COLOR, ESPESOR, Tª MÁX-MIN, ESTERIL- NO ESTERIL, TIPO ENVASADO...)

Diseñado para el análisis de rutina diaria. El filtro de jeringa de nilón no estéril Fisherbrand™ cuenta con una membrana de nylon en una carcasa de polipropileno para filtrar soluciones acuosas agresivas de una jeringa estándar. Membranas de 25 mm de diámetro disponibles con tamaños de poro 0,2 µm.

Haga clic aquí para escribir texto.

Haga clic aquí para escribir texto.

Haga clic aquí para escribir texto.

Haga clic aquí para escribir texto.

Haga clic aquí para escribir texto.

Haga clic aquí para escribir texto.

## MEDIDAS

Diametro : 25 mm , Poro : 0.2 um

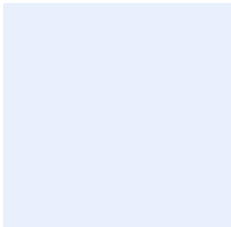

## PRESENTACIÓN/UNIDAD MÍNIMA DE VENTA

Cantidad en caja (Ejemplo: bolsa 20u , caja 4u ....)

50 Unidades / 50 Unidades

## PRECIO (€/u.m.v)

29.00€ / 50 Unidades



**Nº artículo/Nombre:** 151/Filtro jeringa nylon 0,45 micras

**Marca:** Fisherbrand

**Referencia:** 15131499

**Proveedor:** Fisher Scientific



### DESCRIPCIÓN

(Debe incluir las siguientes características técnicas: MATERIAL, CAPACIDAD, RESISTENCIA, COLOR, ESPESOR, Tª MÁX-MIN, ESTERIL- NO ESTERIL, TIPO ENVASADO...)

Diseñado para el análisis de rutina diaria. El filtro de jeringa de nilón no estéril Fisherbrand™ cuenta con una membrana de nylon en una carcasa de polipropileno para filtrar soluciones acuosas agresivas de una jeringa estándar. Membranas de 25 mm de diámetro disponibles con tamaños de poro 0,45 µm.

Haga clic aquí para escribir texto.

Haga clic aquí para escribir texto.

Haga clic aquí para escribir texto.

Haga clic aquí para escribir texto.

Haga clic aquí para escribir texto.

Haga clic aquí para escribir texto.

### MEDIDAS

Diametro :25 mm , Poro : 0.45 um

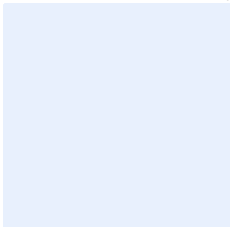

### PRESENTACIÓN/UNIDAD MÍNIMA DE VENTA

Cantidad en caja (Ejemplo: bolsa 20u , caja 4u ....)

50 Unidades / 50 Unidades

### PRECIO (€/u.m.v)

25.50€ / 50 Unidades

**Nº artículo/Nombre:** 152/ Aguja hipodérmica 0,5x16 mm

**Marca:** Terumo™

**Referencia:** 15371547

**Proveedor:** Fisher Scientific



### DESCRIPCIÓN

(Debe incluir las siguientes características técnicas: MATERIAL, CAPACIDAD, RESISTENCIA, COLOR, ESPESOR, Tª MÁX-MIN, ESTERIL- NO ESTERIL, TIPO ENVASADO...)

Las agujas hipodérmicas Terumo™ Agani son triple biselado y lubricadas con silicona para facilitar su inserción.

Acero inoxidable  
Puntos triples biselados  
Lubricación de silicona

Haga clic aquí para escribir texto.

Haga clic aquí para escribir texto.

Haga clic aquí para escribir texto.

Haga clic aquí para escribir texto.

Haga clic aquí para escribir texto.

### MEDIDAS

Diametro : 0.5 mm , Logitud :16 mm

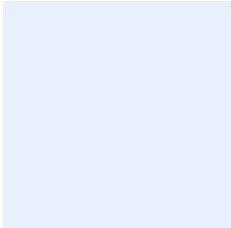

### PRESENTACIÓN/UNIDAD MÍNIMA DE VENTA

Cantidad en caja (Ejemplo: bolsa 20u , caja 4u ....)

100 Unidades / 100 Unidades

### PRECIO (€/u.m.v)

3.00 € / 100 Unidades

**Nº artículo/Nombre:** 153/Aguja hipodérmica 0,8x25 mm

**Marca:** Terumo

**Referencia:** 15381537

**Proveedor:** Fisher Scientific



### DESCRIPCIÓN

(Debe incluir las siguientes características técnicas: MATERIAL, CAPACIDAD, RESISTENCIA, COLOR, ESPESOR, Tª MÁX-MIN, ESTERIL- NO ESTERIL, TIPO ENVASADO...)

X100 Aiguille stérile hypodermique Agani 21G 0.8X25mm, Standard 11°, couleur Vert

Envasadas en blíster individual : - jeringas estándar : esterilizadas con óxido de etileno - jeringas especiales : esterilizadas con rayos gamma

Haga clic aquí para escribir texto.

Haga clic aquí para escribir texto.

Haga clic aquí para escribir texto.

Haga clic aquí para escribir texto.

Haga clic aquí para escribir texto.

### MEDIDAS

0.8 x 25 mm

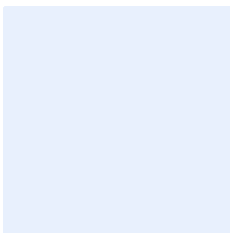

### PRESENTACIÓN/UNIDAD MÍNIMA DE VENTA

Cantidad en caja (Ejemplo: bolsa 20u , caja 4u ....)

100 Unidades / 100 Unidades

### PRECIO (€/u.m.v)

3.00€ / 100 Unidades

**Nº artículo/Nombre:** 154/Aguja hipodérmica 0,8x40 mm

**Marca:** Terumo™

**Referencia:** 15391537

**Proveedor:** Fisher Scientific



### DESCRIPCIÓN

(Debe incluir las siguientes características técnicas: MATERIAL, CAPACIDAD, RESISTENCIA, COLOR, ESPESOR, Tª MÁX-MIN, ESTERIL- NO ESTERIL, TIPO ENVASADO...)

Las agujas hipodérmicas Terumo™ Agani son triple biselado y lubricadas con silicona para facilitar su inserción.

Acero inoxidable Puntos triples biselados Lubricación de silicona

Haga clic aquí para escribir texto.

Haga clic aquí para escribir texto.

Haga clic aquí para escribir texto.

Haga clic aquí para escribir texto.

Haga clic aquí para escribir texto.

### MEDIDAS

Diametro : 0.8 mm x 40 mm

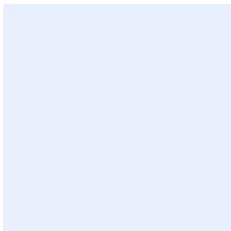

### PRESENTACIÓN/UNIDAD MÍNIMA DE VENTA

Cantidad en caja (Ejemplo: bolsa 20u , caja 4u ....)

100 Unidades / 100 Unidades

### PRECIO (€/u.m.v)

3.00€ / 100 Unidades

**Nº artículo/Nombre:** 155/ Aguja hipodérmica 13x0,3 mm

**Marca:** Terumo

**Referencia:** 11857482

**Proveedor:** Fisher Scientific

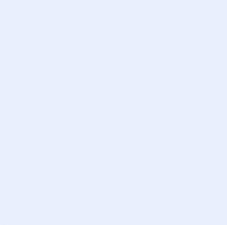
	<p><b>DESCRIPCIÓN</b> (Debe incluir las siguientes características técnicas: MATERIAL, CAPACIDAD, RESISTENCIA, COLOR, ESPESOR, Tª MÁX-MIN, ESTERIL- NO ESTERIL, TIPO ENVASADO...)</p> <p>Medidor de Aguja 30g Luer fitting Color verde Acero inoxidable Diámetro 0.3mm Peso 500g</p> <p>Haga clic aquí para escribir texto.</p> <p>Haga clic aquí para escribir texto.</p> <p>Haga clic aquí para escribir texto.</p> <p>Haga clic aquí para escribir texto.</p> <p>Haga clic aquí para escribir texto.</p> <p>Haga clic aquí para escribir texto.</p>
<p><b>MEDIDAS</b> Longitud : 13 mm , Diametro : 0.3 mm</p> 	<p><b>PRESENTACIÓN/UNIDAD MÍNIMA DE VENTA</b> Cantidad en caja (Ejemplo: bolsa 20u , caja 4u ....)</p> <p>100 Unidades / 100 Unidades</p>
	<p><b>PRECIO (€/u.m.v)</b> Haga clic aquí para escribir texto.</p>

**Nº artículo/Nombre:** 156 Aguja hipodérmica 13x0,4mm

**Marca:** BD

**Referencia:** 12024761

**Proveedor:** Fisher Scientific



## DESCRIPCIÓN

(Debe incluir las siguientes características técnicas: MATERIAL, CAPACIDAD, RESISTENCIA, COLOR, ESPESOR, Tª MÁX-MIN, ESTERIL- NO ESTERIL, TIPO ENVASADO...)

100X BD 26G X 0.5 "0.45 X 13MM  
AGUJAS MARRONES  
HIPODERMICO ESTERILLon

Haga clic aquí para escribir texto.

Haga clic aquí para escribir texto.

Haga clic aquí para escribir texto.

Haga clic aquí para escribir texto.

Haga clic aquí para escribir texto.

Haga clic aquí para escribir texto.

## MEDIDAS

Longitud : 13 mm , diametro : 0.45 mm

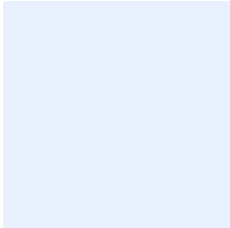

## PRESENTACIÓN/UNIDAD MÍNIMA DE VENTA

Cantidad en caja (Ejemplo: bolsa 20u , caja 4u ....)

100 Unidades / 100 Unidades

## PRECIO (€/u.m.v)

5.00€ / 100 Unidades

**Nº artículo/Nombre:** 157/Cristalizador de 500 ml con pico

**Marca:** Afora

**Referencia:** 11901319

**Proveedor:** Fisher Scientific

	<p><b>DESCRIPCIÓN</b> (Debe incluir las siguientes características técnicas: MATERIAL, CAPACIDAD, RESISTENCIA, COLOR, ESPESOR, Tª MÁX-MIN, ESTERIL- NO ESTERIL, TIPO ENVASADO...)</p> <p>Cristalizador vidrio Pyrex ( Borosilicato 3.3 )</p> <p>Haga clic aquí para escribir texto.</p> <p>Haga clic aquí para escribir texto.</p> <p>Haga clic aquí para escribir texto.</p> <p>Haga clic aquí para escribir texto.</p> <p>Haga clic aquí para escribir texto.</p> <p>Haga clic aquí para escribir texto.</p>
<p><b>MEDIDAS</b> Diam. Ext. x Altura x Capacidad : 115mm x 65 mm x 500 ml</p>	<p><b>PRESENTACIÓN/UNIDAD MÍNIMA DE VENTA</b> Cantidad en caja (Ejemplo: bolsa 20u , caja 4u ....)</p> <p>1 Unidad / 1 Unidad</p>
	<p><b>PRECIO (€/u.m.v)</b> 15.71€/1 Unidad</p>

**Nº artículo/Nombre:** 158/Cristalizador de 900 ml con pico

**Marca:** Afora

**Referencia:** 11911319

**Proveedor:** Fisher Scientific



### DESCRIPCIÓN

(Debe incluir las siguientes características técnicas: MATERIAL, CAPACIDAD, RESISTENCIA, COLOR, ESPESOR, Tª MÁX-MIN, ESTERIL- NO ESTERIL, TIPO ENVASADO...)

Cristalizador vidrio Pyrex ( Borosilicato 3.3 )

Haga clic aquí para escribir texto.

Haga clic aquí para escribir texto.

Haga clic aquí para escribir texto.

Haga clic aquí para escribir texto.

Haga clic aquí para escribir texto.

Haga clic aquí para escribir texto.

### MEDIDAS

Diam. Ext. x Altura x Capacidad : 140 mm x 75 mm x 900 ml

### PRESENTACIÓN/UNIDAD MÍNIMA DE VENTA

Cantidad en caja (Ejemplo: bolsa 20u , caja 4u ....)

1 Unidad / 1 Unidad

### PRECIO (€/u.m.v)

20.43€ / 1 Unidad



**Nº artículo/Nombre:** 159/ Cristalizador con reborde vidrio reforzado 250 ml

**Marca:** Afora™

**Referencia:** 11991309

**Proveedor:** Fisher Scientific

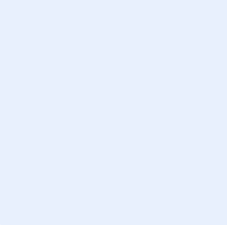
	<p><b>DESCRIPCIÓN</b> (Debe incluir las siguientes características técnicas: MATERIAL, CAPACIDAD, RESISTENCIA, COLOR, ESPESOR, Tª MÁX-MIN, ESTERIL- NO ESTERIL, TIPO ENVASADO...)</p> <p>Cristalizador vidrio Pyrex ( Borosilicato 3.3 )</p> <p>Haga clic aquí para escribir texto.</p> <p>Haga clic aquí para escribir texto.</p> <p>Haga clic aquí para escribir texto.</p> <p>Haga clic aquí para escribir texto.</p> <p>Haga clic aquí para escribir texto.</p> <p>Haga clic aquí para escribir texto.</p>
<p><b>MEDIDAS</b> Diam. Ext. x Altura x capacidad : 115 mm x 65 mm x 500 ml</p> 	<p><b>PRESENTACIÓN/UNIDAD MÍNIMA DE VENTA</b> Cantidad en caja (Ejemplo: bolsa 20u , caja 4u ....)</p> <p>1 Unidad / 1 Unidad</p>
	<p><b>PRECIO (€/u.m.v)</b> 9.95€ / 1 Unidad</p>

**Nº artículo/Nombre:** 160/Frasco cuadrado 100 ml con tapa y rosca

**Marca:** Duran™

**Referencia:** 11716233

**Proveedor:** Fisher Scientific

	<p><b>DESCRIPCIÓN</b> (Debe incluir las siguientes características técnicas: MATERIAL, CAPACIDAD, RESISTENCIA, COLOR, ESPESOR, Tª MÁX-MIN, ESTERIL- NO ESTERIL, TIPO ENVASADO...)</p> <p>Fabricado en vidrio de borosilicato. Las botellas de vidrio de laboratorio cuadrado DURAN™ con tapa y anillo de colada se utilizan para una amplia variedad de propósitos de laboratorio.</p> <p>Frasco cuadrado graduado DURAN™</p> <ul style="list-style-type: none"> <li>• Código de trazabilidad</li> <li>• Conforme con USP/FDA</li> </ul> <p>Haga clic aquí para escribir texto.</p> <p>Haga clic aquí para escribir texto.</p> <p>Haga clic aquí para escribir texto.</p> <p>Haga clic aquí para escribir texto.</p> <p>Haga clic aquí para escribir texto.</p>
<p><b>MEDIDAS</b> Diámetro:50 mm , Altura :109 mm</p> 	<p><b>PRESENTACIÓN/UNIDAD MÍNIMA DE VENTA</b> Cantidad en caja (Ejemplo: bolsa 20u , caja 4u ....)</p> <p>10 Unidades /10 Unidades</p>
	<p><b>PRECIO (€/u.m.v)</b> 54.00€ /10 Unidades</p>

**Nº artículo/Nombre:** 161/Frasco cuadrado 250 ml con tapa y rosca

**Marca:** Duran™

**Referencia:** 11321465

**Proveedor:** Fisher Scientific



## DESCRIPCIÓN

(Debe incluir las siguientes características técnicas: MATERIAL, CAPACIDAD, RESISTENCIA, COLOR, ESPESOR, Tª MÁX-MIN, ESTERIL- NO ESTERIL, TIPO ENVASADO...)

Fabricado en vidrio de borosilicato. Las botellas de vidrio de laboratorio cuadrado DURAN™ con tapa y anillo de colada se utilizan para una amplia variedad de propósitos de laboratorio.

Frasco cuadrado graduado DURAN™

- Código de trazabilidad
- Conforme con USP/FDA

Haga clic aquí para escribir texto.

Haga clic aquí para escribir texto.

Haga clic aquí para escribir texto.

Haga clic aquí para escribir texto.

Haga clic aquí para escribir texto.

## MEDIDAS

Diam: 64 mm , Altura : 143 mm.

## PRESENTACIÓN/UNIDAD MÍNIMA DE VENTA

Cantidad en caja (Ejemplo: bolsa 20u , caja 4u ....)

10 Unidades/ 10 Unidades

## PRECIO (€/u.m.v)

60.50€ / 10 Unidades

**Nº artículo/Nombre:** 162/ Frasco cuadrado 500 ml con tapa y rosca

**Marca:** Duran™

**Referencia:** 11331465

**Proveedor:** Fisher Scientific



### DESCRIPCIÓN

(Debe incluir las siguientes características técnicas: MATERIAL, CAPACIDAD, RESISTENCIA, COLOR, ESPESOR, Tª MÁX-MIN, ESTERIL- NO ESTERIL, TIPO ENVASADO...)

Fabricado en vidrio de borosilicato. Las botellas de vidrio de laboratorio cuadrado DURAN™ con tapa y anillo de colada se utilizan para una amplia variedad de propósitos de laboratorio.

Frasco cuadrado graduado DURAN™

- Código de trazabilidad
- Conforme con USP/FDA

Haga clic aquí para escribir texto.

Haga clic aquí para escribir texto.

Haga clic aquí para escribir texto.

Haga clic aquí para escribir texto.

Haga clic aquí para escribir texto.

### MEDIDAS

Diam. : 94 mm , Altura : 222mm

### PRESENTACIÓN/UNIDAD MÍNIMA DE VENTA

Cantidad en caja (Ejemplo: bolsa 20u , caja 4u ....)

10 Unidades /10 Unidades

### PRECIO (€/u.m.v)

75.90€/10 Unidades

**Nº artículo/Nombre:** 163/Frasco cuadrado 1000 ml con tapa y rosca

**Marca:** Duran™

**Referencia:** 11341465

**Proveedor:** Fisher Scientific



## DESCRIPCIÓN

(Debe incluir las siguientes características técnicas: MATERIAL, CAPACIDAD, RESISTENCIA, COLOR, ESPESOR, Tª MÁX-MIN, ESTERIL- NO ESTERIL, TIPO ENVASADO...)

Fabricado en vidrio de borosilicato. Las botellas de vidrio de laboratorio cuadrado DURAN™ con tapa y anillo de colada se utilizan para una amplia variedad de propósitos de laboratorio.

Frasco cuadrado graduado DURAN™

- Código de trazabilidad
- Conforme con USP/FDA

Haga clic aquí para escribir texto.

Haga clic aquí para escribir texto.

Haga clic aquí para escribir texto.

Haga clic aquí para escribir texto.

Haga clic aquí para escribir texto.

## MEDIDAS

Diam. : 94 mm , Altura : 222mm

## PRESENTACIÓN/UNIDAD MÍNIMA DE VENTA

Cantidad en caja (Ejemplo: bolsa 20u , caja 4u ....)

10 Unidades /10 Unidades

## PRECIO (€/u.m.v)

107.60€ /10 Unidades

**Nº artículo/Nombre:** 164/Frasco vidrio ISO 100 ml

**Marca:** Fisherbrand™

**Referencia:** 15446113

**Proveedor:** Fisher Scientific



### DESCRIPCIÓN

(Debe incluir las siguientes características técnicas: MATERIAL, CAPACIDAD, RESISTENCIA, COLOR, ESPESOR, Tª MÁX-MIN, ESTERIL- NO ESTERIL, TIPO ENVASADO...)

Utilice esta botella para almacenamiento general y aplicaciones de laboratorio. Las botellas de vidrio borosilicato graduadas Fisherbrand™ cuentan con una tapa de polipropileno azul y un anillo de colada.

Frasco redondo, GL45, vidrio boro 3.3, tapón azul y anillo antigoteo PP, graduado

Haga clic aquí para escribir texto.

Haga clic aquí para escribir texto.

Haga clic aquí para escribir texto.

Haga clic aquí para escribir texto.

Haga clic aquí para escribir texto.

### MEDIDAS

Capacidad ml . x Diam. mm. X Altura mm: 100 x 100 x 56

### PRESENTACIÓN/UNIDAD MÍNIMA DE VENTA

Cantidad en caja (Ejemplo: bolsa 20u , caja 4u ....)

10 Unidaes /10 Unidades

### PRECIO (€/u.m.v)

15.40€ / 10 Unidades

**Nº artículo/Nombre:** 165/Frasco vidrio ISO 250 ml

**Marca:** Fisherbrand™

**Referencia:** 15456113

**Proveedor:** Fisher Scientific

	<p><b>DESCRIPCIÓN</b> (Debe incluir las siguientes características técnicas: MATERIAL, CAPACIDAD, RESISTENCIA, COLOR, ESPESOR, Tª MÁX-MIN, ESTERIL- NO ESTERIL, TIPO ENVASADO...)</p> <p>Utilice esta botella para almacenamiento general y aplicaciones de laboratorio. Las botellas de vidrio borosilicato graduadas Fisherbrand™ cuentan con una tapa de polipropileno azul y un anillo de colada.</p> <p>Frasco redondo, GL45, vidrio boro 3.3, tapón azul y anillo antigoteo PP, graduado</p> <p>Haga clic aquí para escribir texto.</p> <p>Haga clic aquí para escribir texto.</p> <p>Haga clic aquí para escribir texto.</p> <p>Haga clic aquí para escribir texto.</p> <p>Haga clic aquí para escribir texto.</p>
<p><b>MEDIDAS</b> Capacidad ml . x Diam. mm. X Altura mm: 250 x 138 x 70</p>	<p><b>PRESENTACIÓN/UNIDAD MÍNIMA DE VENTA</b> <b>Cantidad en caja</b> (Ejemplo: bolsa 20u , caja 4u ....)</p> <p>10 Unidades / 10 Unidades</p>
	<p><b>PRECIO (€/u.m.v)</b> 21.70€ / 10 Unidades</p>

**Nº artículo/Nombre:** 166/ Frasco vidrio ISO 500 ml

**Marca:** Fisherbrand™

**Referencia:** 15476113

**Proveedor:** Fisher Scientific

	<p><b>DESCRIPCIÓN</b> (Debe incluir las siguientes características técnicas: MATERIAL, CAPACIDAD, RESISTENCIA, COLOR, ESPESOR, Tª MÁX-MIN, ESTERIL- NO ESTERIL, TIPO ENVASADO...)</p> <p>Utilice esta botella para almacenamiento general y aplicaciones de laboratorio. Las botellas de vidrio borosilicato graduadas Fisherbrand™ cuentan con una tapa de polipropileno azul y un anillo de colada.</p> <p>Frasco redondo, GL45, vidrio boro 3.3, tapón azul y anillo antigoteo PP, graduado</p> <p>Haga clic aquí para escribir texto.</p> <p>Haga clic aquí para escribir texto.</p> <p>Haga clic aquí para escribir texto.</p> <p>Haga clic aquí para escribir texto.</p> <p>Haga clic aquí para escribir texto.</p>
<p><b>MEDIDAS</b> Capacidad ml . x Diam. mm. X Altura mm: 500 x 176 x 86</p>	<p><b>PRESENTACIÓN/UNIDAD MÍNIMA DE VENTA</b> <b>Cantidad en caja</b> (Ejemplo: bolsa 20u , caja 4u ....)</p> <p>10 Unidades /10 Unidades</p>
	<p><b>PRECIO (€/u.m.v)</b> 24.70€ / 10 Unidades</p>



**Nº artículo/Nombre:** 167/ Frasco vidrio ISO 1000 ml

**Marca:** Fisherbrand™

**Referencia:** 15486113

**Proveedor:** Fisher Scientific

	<p><b>DESCRIPCIÓN</b> (Debe incluir las siguientes características técnicas: MATERIAL, CAPACIDAD, RESISTENCIA, COLOR, ESPESOR, Tª MÁX-MIN, ESTERIL- NO ESTERIL, TIPO ENVASADO...)</p> <p>Utilice esta botella para almacenamiento general y aplicaciones de laboratorio. Las botellas de vidrio borosilicato graduadas Fisherbrand™ cuentan con una tapa de polipropileno azul y un anillo de colada.</p> <p>Frasco redondo, GL45, vidrio boro 3.3, tapón azul y anillo antigoteo PP, graduado</p> <p>Haga clic aquí para escribir texto.</p> <p>Haga clic aquí para escribir texto.</p> <p>Haga clic aquí para escribir texto.</p> <p>Haga clic aquí para escribir texto.</p> <p>Haga clic aquí para escribir texto.</p>
<p><b>MEDIDAS</b> Capacidad ml . x Diam. mm. X Altura mm: 1000 x 225 x 101</p>	<p><b>PRESENTACIÓN/UNIDAD MÍNIMA DE VENTA</b> <b>Cantidad en caja</b> (Ejemplo: bolsa 20u , caja 4u ....)</p> <p>10 Unidades /10 Unidades</p>
	<p><b>PRECIO (€/u.m.v)</b> 27.90€ / 10 Unidades</p>

**Nº artículo/Nombre:** 168/ Frasco vidrio ISO 2000 ml

**Marca:** Fisherbrand™

**Referencia:** 15406123

**Proveedor:** Fisher Scientific

	<p><b>DESCRIPCIÓN</b> (Debe incluir las siguientes características técnicas: MATERIAL, CAPACIDAD, RESISTENCIA, COLOR, ESPESOR, Tª MÁX-MIN, ESTERIL- NO ESTERIL, TIPO ENVASADO...)</p> <p>Utilice esta botella para almacenamiento general y aplicaciones de laboratorio. Las botellas de vidrio borosilicato graduadas Fisherbrand™ cuentan con una tapa de polipropileno azul y un anillo de colada.</p> <p>Frasco redondo, GL45, vidrio boro 3.3, tapón azul y anillo antigoteo PP, graduado</p> <p>Haga clic aquí para escribir texto.</p> <p>Haga clic aquí para escribir texto.</p> <p>Haga clic aquí para escribir texto.</p> <p>Haga clic aquí para escribir texto.</p> <p>Haga clic aquí para escribir texto.</p>
<p><b>MEDIDAS</b> Capacidad ml . x Diam. mm. X Altura mm: 2000 x 260 x 136</p>	<p><b>PRESENTACIÓN/UNIDAD MÍNIMA DE VENTA</b> <b>Cantidad en caja</b> (Ejemplo: bolsa 20u , caja 4u ....)</p> <p>1 Unidad / 1 Unidad</p>
	<p><b>PRECIO (€/u.m.v)</b> 8.30€ / 1 unidad</p>

**Nº artículo/Nombre:** 169/ Frasco vidrio rosca 500 ml. Topacio

**Marca:** Fisherbrand™

**Referencia:** 12830944

**Proveedor:** Fisher Scientific

	<p><b>DESCRIPCIÓN</b>                  (Debe incluir las siguientes características técnicas: MATERIAL, CAPACIDAD, RESISTENCIA, COLOR, ESPESOR, Tª MÁX-MIN, ESTERIL- NO ESTERIL, TIPO ENVASADO...)</p> <p>Botellas de vidrio ligeras, redondeadas, cuello roscado</p> <ul style="list-style-type: none"> <li>• Rango ISO para líquidos con tapón roscado de polipropileno blanco de 28mm y revestimiento PP/SOR</li> <li>• Vidrio sódico-cálcico de tipo III</li> </ul> <p>Haga clic aquí para escribir texto.</p> <p>Haga clic aquí para escribir texto.</p> <p>Haga clic aquí para escribir texto.</p> <p>Haga clic aquí para escribir texto.</p> <p>Haga clic aquí para escribir texto.</p> <p>Haga clic aquí para escribir texto.</p>
<p><b>MEDIDAS</b>                  Diam. mm x Altura mm : 76.6 x 176.8</p>	<p><b>PRESENTACIÓN/UNIDAD MÍNIMA DE VENTA</b>                  Cantidad en caja (Ejemplo: bolsa 20u , caja 4u ....)</p> <p>10 Unidad / 10 Unidad</p>
	<p><b>PRECIO (€/u.m.v)</b>                  1.10€ / 1 Unidad =11.00€ / 10 Unidades</p>

**Nº artículo/Nombre:** 170/ Frasco vidrio rosca 1000 ml. Topacio

**Marca:** Fisherbrand™

**Referencia:** 10595924

**Proveedor:** Fisher Scientific



## DESCRIPCIÓN

(Debe incluir las siguientes características técnicas: MATERIAL, CAPACIDAD, RESISTENCIA, COLOR, ESPESOR, Tª MÁX-MIN, ESTERIL- NO ESTERIL, TIPO ENVASADO...)

- Botellas de vidrio ligeras, redondeadas, cuello roscado
- Rango ISO para líquidos con tapón roscado de polipropileno blanco de 28mm y revestimiento PP/SOR
  - Vidrio sódico-cálcico de tipo III

Haga clic aquí para escribir texto.

Haga clic aquí para escribir texto.

Haga clic aquí para escribir texto.

Haga clic aquí para escribir texto.

Haga clic aquí para escribir texto.

Haga clic aquí para escribir texto.

## MEDIDAS

Diam. mm x Altura mm : 97.5 x 215.6

## PRESENTACIÓN/UNIDAD MÍNIMA DE VENTA

Cantidad en caja (Ejemplo: bolsa 20u , caja 4u ....)

10 Unidades / 10 Unidades

## PRECIO (€/u.m.v)

2.2 / Unidad = 22.00 /10 Unidades

**Nº artículo/Nombre:** 171/Frasco cilíndrico vidrio transparente con tapa roscada alrededor 20 ml

**Marca:** Fisherbrand™

**Referencia:** 12890874

**Proveedor:** Fisher Scientific

	<p><b>DESCRIPCIÓN</b> (Debe incluir las siguientes características técnicas: MATERIAL, CAPACIDAD, RESISTENCIA, COLOR, ESPESOR, Tª MÁX-MIN, ESTERIL- NO ESTERIL, TIPO ENVASADO...)</p> <p>Botellas de vidrio ligeras, redondeadas, cuello roscado</p> <ul style="list-style-type: none"> <li>• Rango ISO para líquidos con tapón roscado de polipropileno blanco de 28mm y revestimiento PP/SOR</li> <li>• Vidrio sódico-cálcico de tipo III</li> </ul> <p>Haga clic aquí para escribir texto.</p> <p>Haga clic aquí para escribir texto.</p> <p>Haga clic aquí para escribir texto.</p> <p>Haga clic aquí para escribir texto.</p> <p>Haga clic aquí para escribir texto.</p> <p>Haga clic aquí para escribir texto.</p>
<p><b>MEDIDAS</b> Capacidad :30 ml , Diametro :35 mm , Altura : 28 mm</p>	<p><b>PRESENTACIÓN/UNIDAD MÍNIMA DE VENTA</b> <b>Cantidad en caja</b> (Ejemplo: bolsa 20u , caja 4u ....)</p> <p>40 Unidades / 40 Unidades</p>
	<p><b>PRECIO (€/u.m.v)</b> 0.33€ / Unidad = 13.2€ /40 Unidades</p>

**Nº artículo/Nombre:** 172/Frasco cilíndrico vidrio rosca 50 ml (ISO-DIN4796)

**Marca:** Duran

**Referencia:** 11782282

**Proveedor:** Fisher Scientific

	<p><b>DESCRIPCIÓN</b> (Debe incluir las siguientes características técnicas: MATERIAL, CAPACIDAD, RESISTENCIA, COLOR, ESPESOR, Tª MÁX-MIN, ESTERIL- NO ESTERIL, TIPO ENVASADO...)</p> <p>Características de color claro. Botella de laboratorio de vidrio transparente DURAN™ con tapón roscado incluye tapón roscado y anillo de vertido</p> <p><b>Esterilizable a 121°C</b></p> <p>Haga clic aquí para escribir texto.</p> <p>Haga clic aquí para escribir texto.</p> <p>Haga clic aquí para escribir texto.</p> <p>Haga clic aquí para escribir texto.</p> <p>Haga clic aquí para escribir texto.</p>
<p><b>MEDIDAS</b> Capacidad :50 ml</p>	<p><b>PRESENTACIÓN/UNIDAD MÍNIMA DE VENTA</b> <b>Cantidad en caja</b> (Ejemplo: bolsa 20u , caja 4u ....)</p> <p>10 Unidades / 10 Unidades</p>
	<p><b>PRECIO (€/u.m.v)</b> 60€ / 10 Unidades</p>

**Nº artículo/Nombre:** 173/Frasco cilíndrico vidrio rosca 100 ml (ISO-DIN4796)

**Marca:** Fisherbrand™

**Referencia:** 15446113

**Proveedor:** Fisher Scientific

	<p><b>DESCRIPCIÓN</b> (Debe incluir las siguientes características técnicas: MATERIAL, CAPACIDAD, RESISTENCIA, COLOR, ESPESOR, Tª MÁX-MIN, ESTERIL- NO ESTERIL, TIPO ENVASADO...)</p> <p>Frasco redondo, GL45, vidrio boro 3.3, tapón azul y anillo antigoteo PP, graduado</p> <p><b>Esterilizable a 121°C</b></p> <p>Haga clic aquí para escribir texto.</p> <p>Haga clic aquí para escribir texto.</p> <p>Haga clic aquí para escribir texto.</p> <p>Haga clic aquí para escribir texto.</p> <p>Haga clic aquí para escribir texto.</p>
<p><b>MEDIDAS</b> Capacidad :100 ml , Diametro : 56 mm , Altura : 100 mm</p> 	<p><b>PRESENTACIÓN/UNIDAD MÍNIMA DE VENTA</b> <b>Cantidad en caja</b> (Ejemplo: bolsa 20u , caja 4u ....)</p> <p>10 Unidades / 10 Unidades</p>
	<p><b>PRECIO (€/u.m.v)</b> 15.40€ / 10 Unidades</p>

**Nº artículo/Nombre:** 174/Frasco cilíndrico vidrio rosca 250 ml (ISO-DIN4796)

**Marca:** Fisherbrand™

**Referencia:** 15456113

**Proveedor:** Fisher Scientific



## DESCRIPCIÓN

(Debe incluir las siguientes características técnicas: MATERIAL, CAPACIDAD, RESISTENCIA, COLOR, ESPESOR, Tª MÁX-MIN, ESTERIL- NO ESTERIL, TIPO ENVASADO...)

Frasco redondo, GL45, vidrio boro 3.3, tapón azul y anillo antigoteo PP, graduado

Esterilizable a 121°C

Haga clic aquí para escribir texto.

Haga clic aquí para escribir texto.

Haga clic aquí para escribir texto.

Haga clic aquí para escribir texto.

Haga clic aquí para escribir texto.

## MEDIDAS

Volumen : 250 ml , Altura : 138 mm , Diametro: 70 mm

## PRESENTACIÓN/UNIDAD MÍNIMA DE VENTA

Cantidad en caja (Ejemplo: bolsa 20u , caja 4u ....)

10 Unidades / 10 Unidades

## PRECIO (€/u.m.v)

21.70€ / 10 Unidades



**Nº artículo/Nombre:** 175/Frasco cilíndrico vidrio rosca 500 ml (ISO-DIN4796)

**Marca:** Fisherbrand

**Referencia:** 15476113

**Proveedor:** Fisher Scientific

	<p><b>DESCRIPCIÓN</b> (Debe incluir las siguientes características técnicas: MATERIAL, CAPACIDAD, RESISTENCIA, COLOR, ESPESOR, Tª MÁX-MIN, ESTERIL- NO ESTERIL, TIPO ENVASADO...)</p> <p>Frasco redondo, GL45, vidrio boro 3.3, tapón azul y anillo antigoteo PP, graduado</p> <p><b>Esterilizable 121°C</b></p> <p>Haga clic aquí para escribir texto.</p> <p>Haga clic aquí para escribir texto.</p> <p>Haga clic aquí para escribir texto.</p> <p>Haga clic aquí para escribir texto.</p> <p>Haga clic aquí para escribir texto.</p>
<p><b>MEDIDAS</b> Capacidad :500 ml , Diametro : 86 mm , Altura : 176 mm</p> 	<p><b>PRESENTACIÓN/UNIDAD MÍNIMA DE VENTA</b> <b>Cantidad en caja</b> (Ejemplo: bolsa 20u , caja 4u ....)</p> <p>10 Unidades /10 Unidades</p>
	<p><b>PRECIO (€/u.m.v)</b> 24,70€ / 10 Unidades</p>

**Nº artículo/Nombre:** 176/Embudo rama corta diámetro 40 mm

**Marca:** Scientific Glass Labs

**Referencia:** 10720295

**Proveedor:** Fisher Scientific

	<p><b>DESCRIPCIÓN</b> (Debe incluir las siguientes características técnicas: MATERIAL, CAPACIDAD, RESISTENCIA, COLOR, ESPESOR, Tª MÁX-MIN, ESTERIL- NO ESTERIL, TIPO ENVASADO...)</p> <p>Fabricado en vidrio borosilicato. El vidrio de borosilicato de Scientific Glass Labs™ es menos probable que se obstruya cuando se canalizan sustancias más gruesas.</p> <p>Haga clic aquí para escribir texto.</p> <p>Haga clic aquí para escribir texto.</p> <p>Haga clic aquí para escribir texto.</p> <p>Haga clic aquí para escribir texto.</p> <p>Haga clic aquí para escribir texto.</p> <p>Haga clic aquí para escribir texto.</p>
<p><b>MEDIDAS</b> Diam. Del Tubo: 8 mm , Diam. Superior : 45 mm , Altura : 90 mm , Longitud del Vastago : 50 mm</p> 	<p><b>PRESENTACIÓN/UNIDAD MÍNIMA DE VENTA</b> Cantidad en caja (Ejemplo: bolsa 20u , caja 4u ....)</p> <p>10 Unidades / 10 Unidades</p>
	<p><b>PRECIO (€/u.m.v)</b> 13.80€ / 10 Unidades</p>

**Nº artículo/Nombre:** 177/Embudo rama corta diámetro 60 mm

**Marca:** Scientific Glass Labs

**Referencia:** 10134352

**Proveedor:** Fisher Scientific

	<p><b>DESCRIPCIÓN</b> (Debe incluir las siguientes características técnicas: MATERIAL, CAPACIDAD, RESISTENCIA, COLOR, ESPESOR, Tª MÁX-MIN, ESTERIL- NO ESTERIL, TIPO ENVASADO...)</p> <p>Fabricado en vidrio borosilicato. El vidrio de borosilicato de Scientific Glass Labs™ es menos probable que se obstruya cuando se canalizan sustancias más gruesas.</p> <p>Haga clic aquí para escribir texto.</p> <p>Haga clic aquí para escribir texto.</p> <p>Haga clic aquí para escribir texto.</p> <p>Haga clic aquí para escribir texto.</p> <p>Haga clic aquí para escribir texto.</p> <p>Haga clic aquí para escribir texto.</p>
<p><b>MEDIDAS</b> Diam. Del Tubo: 8 mm , Diam. Superior : 60 mm , Altura : 110 mm , Longitud del Vastago : 60 mm</p> 	<p><b>PRESENTACIÓN/UNIDAD MÍNIMA DE VENTA</b> Cantidad en caja (Ejemplo: bolsa 20u , caja 4u ....)</p> <p>10 Unidades / 10 Unidades</p>
	<p><b>PRECIO (€/u.m.v)</b> 18.30€ / 10 Unidades</p>

**Nº artículo/Nombre:** 178/Embudo decantación vidrio 100 ml con llave teflón

**Marca:** Fisherbrand

**Referencia:** 11572782

**Proveedor:** Fisher Scientific

	<p><b>DESCRIPCIÓN</b> (Debe incluir las siguientes características técnicas: MATERIAL, CAPACIDAD, RESISTENCIA, COLOR, ESPESOR, Tª MÁX-MIN, ESTERIL- NO ESTERIL, TIPO ENVASADO...)</p> <p>Fabricado en vidrio borosilicato y certificado ISO 4800. El embudo cónico de vidrio Fisherbrand™ con llave PTFE se suministra con un tapón de vidrio y plástico. Disponible con vidrio intercambiable o llave PTFE.</p> <p>Haga clic aquí para escribir texto.</p> <p>Haga clic aquí para escribir texto.</p> <p>Haga clic aquí para escribir texto.</p> <p>Haga clic aquí para escribir texto.</p> <p>Haga clic aquí para escribir texto.</p> <p>Haga clic aquí para escribir texto.</p>
<p><b>MEDIDAS</b> Capacidad : 100 ml, Boca ;19/26 , paso de la llave : 1.5 mm</p>	<p><b>PRESENTACIÓN/UNIDAD MÍNIMA DE VENTA</b> <b>Cantidad en caja</b> (Ejemplo: bolsa 20u , caja 4u ....)</p> <p>1 Unidad /1 Unidad</p>
	<p><b>PRECIO (€/u.m.v)</b> 21.60€ / 1 Unidad</p>

**Nº artículo/Nombre:** 179/Embudo decantación vidrio 250 ml con llave teflón

**Marca:** Fisherbrand

**Referencia:** 11582782

**Proveedor:** Fisher Scientific

	<p><b>DESCRIPCIÓN</b> (Debe incluir las siguientes características técnicas: MATERIAL, CAPACIDAD, RESISTENCIA, COLOR, ESPESOR, Tª MÁX-MIN, ESTERIL- NO ESTERIL, TIPO ENVASADO...)</p> <p>Fabricado en vidrio borosilicato y certificado ISO 4800. El embudo cónico de vidrio Fisherbrand™ con llave PTFE se suministra con un tapón de vidrio y plástico. Disponible con vidrio intercambiable o llave PTFE.</p> <p>Haga clic aquí para escribir texto.</p> <p>Haga clic aquí para escribir texto.</p> <p>Haga clic aquí para escribir texto.</p> <p>Haga clic aquí para escribir texto.</p> <p>Haga clic aquí para escribir texto.</p> <p>Haga clic aquí para escribir texto.</p>
<p><b>MEDIDAS</b> Capacidad : 250 ml, Boca : 24/29 , paso de la llave : 2.5 mm</p>	<p><b>PRESENTACIÓN/UNIDAD MÍNIMA DE VENTA</b> Cantidad en caja (Ejemplo: bolsa 20u , caja 4u ....)</p> <p>1 Unidad / 1 Unidad</p>
	<p><b>PRECIO (€/u.m.v)</b> 24.90€ / 1 Unidad</p>

**Nº artículo/Nombre:** 180/ Embudo decantación vidrio 500 ml con llave teflón

**Marca:** Fisherbrand™

**Referencia:** 11592782

**Proveedor:** Fisher Scientific

	<p><b>DESCRIPCIÓN</b> (Debe incluir las siguientes características técnicas: MATERIAL, CAPACIDAD, RESISTENCIA, COLOR, ESPESOR, Tª MÁX-MIN, ESTERIL- NO ESTERIL, TIPO ENVASADO...)</p> <p>Fabricado en vidrio borosilicato y certificado ISO 4800. El embudo cónico de vidrio Fisherbrand™ con llave PTFE se suministra con un tapón de vidrio y plástico. Disponible con vidrio intercambiable o llave PTFE.</p> <p>Haga clic aquí para escribir texto.</p> <p>Haga clic aquí para escribir texto.</p> <p>Haga clic aquí para escribir texto.</p> <p>Haga clic aquí para escribir texto.</p> <p>Haga clic aquí para escribir texto.</p> <p>Haga clic aquí para escribir texto.</p>
<p><b>MEDIDAS</b> Capacidad : 500 ml, Boca : 24/29 , paso de la llave : 4.0 mm</p>	<p><b>PRESENTACIÓN/UNIDAD MÍNIMA DE VENTA</b> Cantidad en caja (Ejemplo: bolsa 20u , caja 4u ....)</p> <p>1 Unidad / 1 Unidad</p>
	<p><b>PRECIO (€/u.m.v)</b> 24.25€ / 1 Unidad</p>

**Nº artículo/Nombre:** 181/Matraz aforado cl.A 5 ml tappolietil. (ISO 1042DIN12664)

**Marca:** Fisherbrand™

**Referencia:** 11576923

**Proveedor:** Fisher Scientific



### DESCRIPCIÓN

(Debe incluir las siguientes características técnicas: MATERIAL, CAPACIDAD, RESISTENCIA, COLOR, ESPESOR, Tª MÁX-MIN, ESTERIL- NO ESTERIL, TIPO ENVASADO...)

Fabricado en vidrio borosilicato y cumple con las normas ISO 1042 y DIN 12664. Frasco de borosilicato transparente de Fisherbrand™ El matraz volumétrico de clase A con tapón incluye una graduación de una marca y un tapón intercambiable de polietileno. El Fisherbrand™ 'Batch Certificate of Compliance' se puede descargar para este elemento desde la pestaña 'Documentación'

Haga clic aquí para escribir texto.

Haga clic aquí para escribir texto.

Haga clic aquí para escribir texto.

Haga clic aquí para escribir texto.

Haga clic aquí para escribir texto.

Haga clic aquí para escribir texto.

### MEDIDAS

Capacidad : 5 ml , Altura :69 mm , Tapon : 10/19

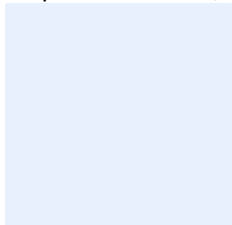

### PRESENTACIÓN/UNIDAD MÍNIMA DE VENTA

Cantidad en caja (Ejemplo: bolsa 20u , caja 4u ....)

5 Unidades /5 Unidades

### PRECIO (€/u.m.v)

14.10€ / 5 Unidades

**Nº artículo/Nombre:** 182/Matraz aforado cl.A 10 ml tappolietil. (ISO 1042DIN12664)

**Marca:** Fisherbrand™

**Referencia:** 11586923

**Proveedor:** Fisher Scientific



## DESCRIPCIÓN

(Debe incluir las siguientes características técnicas: MATERIAL, CAPACIDAD, RESISTENCIA, COLOR, ESPESOR, Tª MÁX-MIN, ESTERIL- NO ESTERIL, TIPO ENVASADO...)

Fabricado en vidrio borosilicato y cumple con las normas ISO 1042 y DIN 12664. Frasco de borosilicato transparente de Fisherbrand™ El matraz volumétrico de clase A con tapón incluye una graduación de una marca y un tapón intercambiable de polietileno. El Fisherbrand™ 'Batch Certificate of Compliance' se puede descargar para este elemento desde la pestaña 'Documentación'

Haga clic aquí para escribir texto.

Haga clic aquí para escribir texto.

Haga clic aquí para escribir texto.

Haga clic aquí para escribir texto.

Haga clic aquí para escribir texto.

Haga clic aquí para escribir texto.

## MEDIDAS

Capacidad : 10 ml , Altura :89 mm , Tapon : 10/19

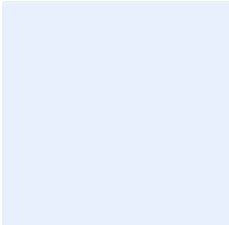

## PRESENTACIÓN/UNIDAD MÍNIMA DE VENTA

Cantidad en caja (Ejemplo: bolsa 20u , caja 4u ....)

5 Unidades /5 Unidades

## PRECIO (€/u.m.v)

13.85 / 5 Unidades



**Nº artículo/Nombre:** Haga clic aquí para escribir texto.

**Marca:** Haga clic aquí para escribir texto.

**Referencia:** Haga clic aquí para escribir texto.

**Proveedor:** Haga clic aquí para escribir texto.

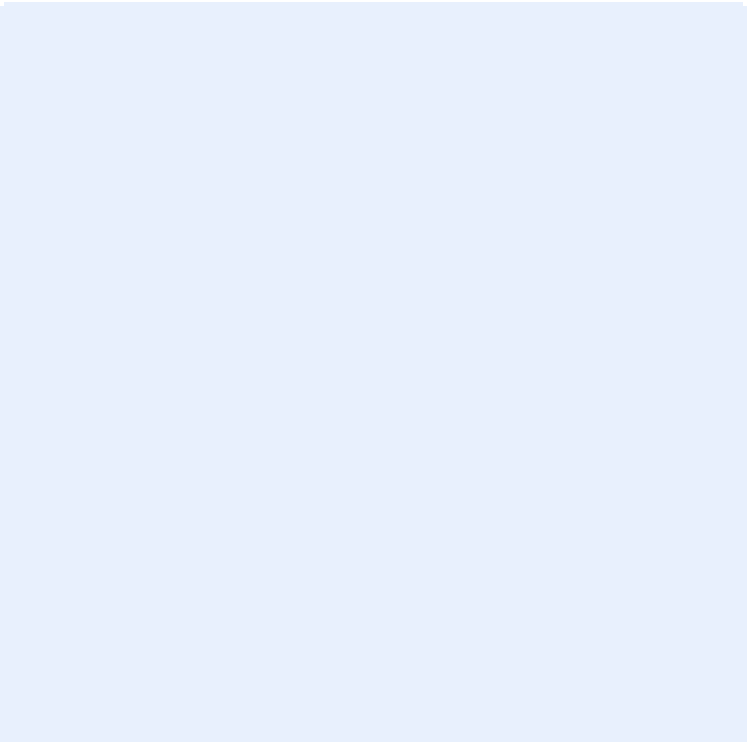
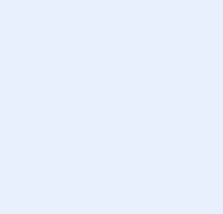
	<p><b>DESCRIPCIÓN</b> (Debe incluir las siguientes características técnicas: MATERIAL, CAPACIDAD, RESISTENCIA, COLOR, ESPESOR, Tº MÁX-MIN, ESTERIL- NO ESTERIL, TIPO ENVASADO...)</p> <p>Haga clic aquí para escribir texto.</p> <p>Haga clic aquí para escribir texto.</p> <p>Haga clic aquí para escribir texto.</p> <p>Haga clic aquí para escribir texto.</p> <p>Haga clic aquí para escribir texto.</p> <p>Haga clic aquí para escribir texto.</p> <p>Haga clic aquí para escribir texto.</p>
<p><b>MEDIDAS</b> Haga clic aquí para escribir texto y debajo inserte un esquema con las medidas</p> 	<p><b>PRESENTACIÓN/UNIDAD MÍNIMA DE VENTA</b> Cantidad en caja (Ejemplo: bolsa 20u , caja 4u ....)</p> <p>Haga clic aquí para escribir texto.</p>
	<p><b>PRECIO (€/u.m.v)</b> Haga clic aquí para escribir texto.</p>

**Nº artículo/Nombre:** 183/ Matraz aforado cl.A 25 ml tappolietil. (ISO 1042DIN12664)

**Marca:** Fisherbrand™

**Referencia:** 11506933

**Proveedor:** Fisher Scientific



### DESCRIPCIÓN

(Debe incluir las siguientes características técnicas: MATERIAL, CAPACIDAD, RESISTENCIA, COLOR, ESPESOR, Tª MÁX-MIN, ESTERIL- NO ESTERIL, TIPO ENVASADO...)

Fabricado en vidrio borosilicato y cumple con las normas ISO 1042 y DIN 12664. Frasco de borosilicato transparente de Fisherbrand™ El matraz volumétrico de clase A con tapón incluye una graduación de una marca y un tapón intercambiable de polietileno. El Fisherbrand™ 'Batch Certificate of Compliance' se puede descargar para este elemento desde la pestaña 'Documentación'

Haga clic aquí para escribir texto.

Haga clic aquí para escribir texto.

Haga clic aquí para escribir texto.

Haga clic aquí para escribir texto.

Haga clic aquí para escribir texto.

Haga clic aquí para escribir texto.

### MEDIDAS

Capacidad : 25 ml , Altura :110 mm , Tapon : 10/19

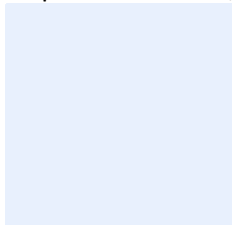

### PRESENTACIÓN/UNIDAD MÍNIMA DE VENTA

Cantidad en caja (Ejemplo: bolsa 20u , caja 4u ....)

5 Unidades / 5 Unidades

### PRECIO (€/u.m.v)

14.40 / 5 Unidades

**Nº artículo/Nombre:** 184/ Matraz aforado cl.A 50 ml tappolietil. (ISO 1042DIN12664)

**Marca:** Fisherbrand™

**Referencia:** 11516933

**Proveedor:** Fisher Scientific



### DESCRIPCIÓN

(Debe incluir las siguientes características técnicas: MATERIAL, CAPACIDAD, RESISTENCIA, COLOR, ESPESOR, Tª MÁX-MIN, ESTERIL- NO ESTERIL, TIPO ENVASADO...)

Fabricado en vidrio borosilicato y cumple con las normas ISO 1042 y DIN 12664. Frasco de borosilicato transparente de Fisherbrand™ El matraz volumétrico de clase A con tapón incluye una graduación de una marca y un tapón intercambiable de polietileno. El Fisherbrand™ 'Batch Certificate of Compliance' se puede descargar para este elemento desde la pestaña 'Documentación'

Haga clic aquí para escribir texto.

Haga clic aquí para escribir texto.

Haga clic aquí para escribir texto.

Haga clic aquí para escribir texto.

Haga clic aquí para escribir texto.

Haga clic aquí para escribir texto.

### MEDIDAS

Capacidad : 50 ml , Altura :139 mm , Tapon : 12/21

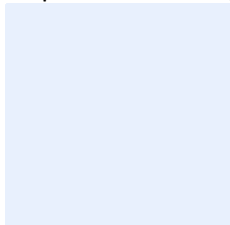

### PRESENTACIÓN/UNIDAD MÍNIMA DE VENTA

Cantidad en caja (Ejemplo: bolsa 20u , caja 4u ....)

5 Unidades / 5 Unidades

### PRECIO (€/u.m.v)

16.90€ / 5 Unidades

**Nº artículo/Nombre:** 185/ Matraz aforado cl.A 60 ml tappolietil. (ISO 1042DIN12664)

**Marca:** Afora

**Referencia:** 12021431

**Proveedor:** Fisher Scientific

	<p><b>DESCRIPCIÓN</b> (Debe incluir las siguientes características técnicas: MATERIAL, CAPACIDAD, RESISTENCIA, COLOR, ESPESOR, Tª MÁX-MIN, ESTERIL- NO ESTERIL, TIPO ENVASADO...)</p> <p>Vidrio Borosilicato 3.3 , PYREX</p> <p>Clase A</p> <p>Con tapón de Polipropileno. Grabaciones en ámbar imborrable. • Cuello estrecho. Hembra esmerilada normalizada. Cumple con la normas UNE-EN ISO 1042. • Se suministra con certificado por lote</p> <p>Haga clic aquí para escribir texto.</p> <p>Haga clic aquí para escribir texto.</p> <p>Haga clic aquí para escribir texto.</p> <p>Haga clic aquí para escribir texto.</p>
<p><b>MEDIDAS</b> Capacidad : 60 ml , Tapon : 12/21</p>	<p><b>PRESENTACIÓN/UNIDAD MÍNIMA DE VENTA</b> Cantidad en caja (Ejemplo: bolsa 20u , caja 4u ....)</p> <p>1 Unidad / 1 Unidad</p>
	<p><b>PRECIO (€/u.m.v)</b> 12.10€ / 1 Unidad</p>

**Nº artículo/Nombre:** 186/Matraz aforado cl.A 100 ml tappolietil. (ISO 1042DIN12664)

**Marca:** Fisherbrand™

**Referencia:** 11526933

**Proveedor:** Fisher Scientific

	<p><b>DESCRIPCIÓN</b> (Debe incluir las siguientes características técnicas: MATERIAL, CAPACIDAD, RESISTENCIA, COLOR, ESPESOR, Tª MÁX-MIN, ESTERIL- NO ESTERIL, TIPO ENVASADO...)</p> <p>Fabricado en vidrio borosilicato y cumple con las normas ISO 1042 y DIN 12664. Frasco de borosilicato transparente de Fisherbrand™ El matraz volumétrico de clase A con tapón incluye una graduación de una marca y un tapón intercambiable de polietileno. El Fisherbrand™ 'Batch Certificate of Compliance' se puede descargar para este elemento desde la pestaña 'Documentación'</p> <p>Haga clic aquí para escribir texto.</p> <p>Haga clic aquí para escribir texto.</p> <p>Haga clic aquí para escribir texto.</p> <p>Haga clic aquí para escribir texto.</p> <p>Haga clic aquí para escribir texto.</p> <p>Haga clic aquí para escribir texto.</p>
<p><b>MEDIDAS</b> Capacidad : 100 ml , Altura :170 mm , Tapon : 12/21</p>	<p><b>PRESENTACIÓN/UNIDAD MÍNIMA DE VENTA</b> <b>Cantidad en caja</b> (Ejemplo: bolsa 20u , caja 4u ....)</p> <p>5 Unidades /5 Unidades</p>
	<p><b>PRECIO (€/u.m.v)</b> 17.05€ / 5 Unidades</p>

**Nº artículo/Nombre:** 187/Matraz aforado cl.A 250 ml tappolietil. (ISO 1042DIN12664)

**Marca:** Fisherbrand™

**Referencia:** 11546933

**Proveedor:** Fisher Scientific

	<p><b>DESCRIPCIÓN</b>                  (Debe incluir las siguientes características técnicas: MATERIAL, CAPACIDAD, RESISTENCIA, COLOR, ESPESOR, Tª MÁX-MIN, ESTERIL- NO ESTERIL, TIPO ENVASADO...)</p> <p>Fabricado en vidrio borosilicato y cumple con las normas ISO 1042 y DIN 12664. Frasco de borosilicato transparente de Fisherbrand™ El matraz volumétrico de clase A con tapón incluye una graduación de una marca y un tapón intercambiable de polietileno. El Fisherbrand™ 'Batch Certificate of Compliance' se puede descargar para este elemento desde la pestaña 'Documentación'</p> <p>Haga clic aquí para escribir texto.</p> <p>Haga clic aquí para escribir texto.</p> <p>Haga clic aquí para escribir texto.</p> <p>Haga clic aquí para escribir texto.</p> <p>Haga clic aquí para escribir texto.</p> <p>Haga clic aquí para escribir texto.</p>
<p><b>MEDIDAS</b>                  Capacidad : 250 ml , Altura :220 mm , Tapon : 14/23</p>	<p><b>PRESENTACIÓN/UNIDAD MÍNIMA DE VENTA</b>  <b>Cantidad en caja</b> (Ejemplo: bolsa 20u , caja 4u ....)</p> <p>2 Unidades /2 Unidades</p>
	<p><b>PRECIO (€/u.m.v)</b>                  11.40 € /2 Unidades</p>

**Nº artículo/Nombre:** 188/ Matraz aforado cl.A 500 ml tappolietil. (ISO 1042DIN12664)

**Marca:** Fisherbrand™

**Referencia:** 11556933

**Proveedor:** Fisher Scientific

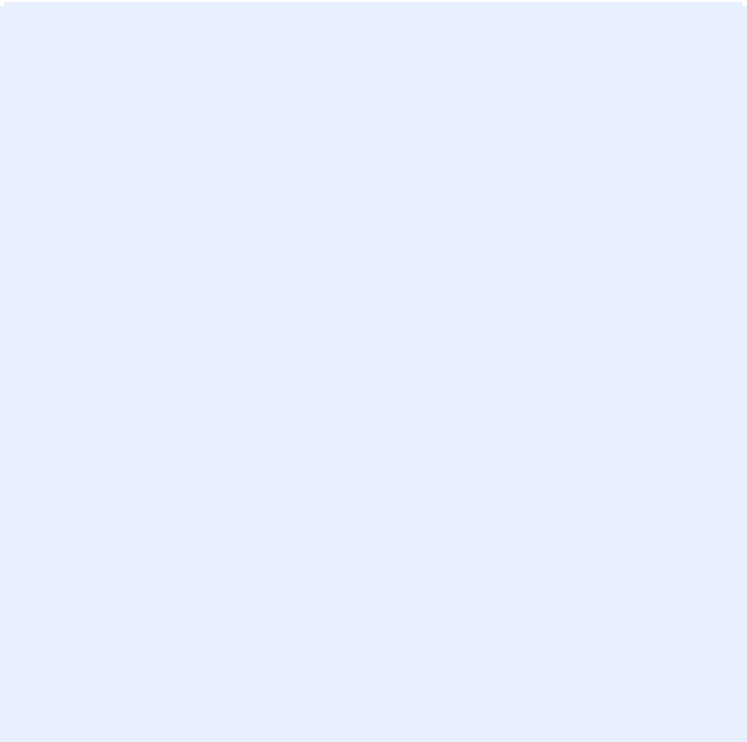
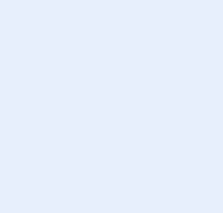
	<p><b>DESCRIPCIÓN</b> (Debe incluir las siguientes características técnicas: MATERIAL, CAPACIDAD, RESISTENCIA, COLOR, ESPESOR, Tª MÁX-MIN, ESTERIL- NO ESTERIL, TIPO ENVASADO...)</p> <p>Fabricado en vidrio borosilicato y cumple con las normas ISO 1042 y DIN 12664. Frasco de borosilicato transparente de Fisherbrand™ El matraz volumétrico de clase A con tapón incluye una graduación de una marca y un tapón intercambiable de polietileno. El Fisherbrand™ 'Batch Certificate of Compliance' se puede descargar para este elemento desde la pestaña 'Documentación'</p> <p>Haga clic aquí para escribir texto.</p> <p>Haga clic aquí para escribir texto.</p> <p>Haga clic aquí para escribir texto.</p> <p>Haga clic aquí para escribir texto.</p> <p>Haga clic aquí para escribir texto.</p> <p>Haga clic aquí para escribir texto.</p>
<p><b>MEDIDAS</b> Capacidad : 500 ml , Altura :260 mm , Tapon : 19/24</p> 	<p><b>PRESENTACIÓN/UNIDAD MÍNIMA DE VENTA</b> <b>Cantidad en caja</b> (Ejemplo: bolsa 20u , caja 4u ....)</p> <p>2 Unidades / 2 Unidades</p>
<p><b>PRECIO (€/u.m.v)</b> 14.74€ / 2 Unidades</p>	

**Nº artículo/Nombre:** 189/Matraz aforado cl.A 1000 ml tappolietil. (ISO 1042DIN12664)

**Marca:** Fisherbrand™

**Referencia:** 11566933

**Proveedor:** Fisher Scientific

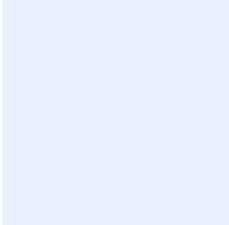
	<p><b>DESCRIPCIÓN</b>                  (Debe incluir las siguientes características técnicas: MATERIAL, CAPACIDAD, RESISTENCIA, COLOR, ESPESOR, Tª MÁX-MIN, ESTERIL- NO ESTERIL, TIPO ENVASADO...)</p> <p>Fabricado en vidrio borosilicato y cumple con las normas ISO 1042 y DIN 12664. Frasco de borosilicato transparente de Fisherbrand™ El matraz volumétrico de clase A con tapón incluye una graduación de una marca y un tapón intercambiable de polietileno. El Fisherbrand™ 'Batch Certificate of Compliance' se puede descargar para este elemento desde la pestaña 'Documentación'</p> <p>Haga clic aquí para escribir texto.</p> <p>Haga clic aquí para escribir texto.</p> <p>Haga clic aquí para escribir texto.</p> <p>Haga clic aquí para escribir texto.</p> <p>Haga clic aquí para escribir texto.</p> <p>Haga clic aquí para escribir texto.</p>
<p><b>MEDIDAS</b>                  Capacidad : 1000 ml , Altura :300 mm , Tapon : 24/29</p> 	<p><b>PRESENTACIÓN/UNIDAD MÍNIMA DE VENTA</b>  <b>Cantidad en caja</b> (Ejemplo: bolsa 20u , caja 4u ....)</p> <p>2 Unidades / 2 Unidades</p>
	<p><b>PRECIO (€/u.m.v)</b>                  22.20€ / 2 Unidades</p>



**Nº artículo/Nombre:** 190/Matraz erlenmeyer crozca 100 ml

**Marca:** SAV Soufflage Artisanal Verre

**Referencia:** 11773733

**Proveedor:** Fisher Scientific

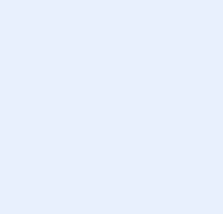
	<p><b>DESCRIPCIÓN</b> (Debe incluir las siguientes características técnicas: MATERIAL, CAPACIDAD, RESISTENCIA, COLOR, ESPESOR, Tª MÁX-MIN, ESTERIL- NO ESTERIL, TIPO ENVASADO...)</p> <p>MATRAZ/ERLENM. DURAN SVL22 C/T 100</p> <p>Suministrado con tapón de resina fenólica con junta de caucho enfundada con Teflon</p> <p>Haga clic aquí para escribir texto.</p> <p>Haga clic aquí para escribir texto.</p> <p>Haga clic aquí para escribir texto.</p> <p>Haga clic aquí para escribir texto.</p> <p>Haga clic aquí para escribir texto.</p>
<p><b>MEDIDAS</b> Volumen : 100 ml ,Diam. Ext. x Altura : 64 x 105 mm</p> 	<p><b>PRESENTACIÓN/UNIDAD MÍNIMA DE VENTA</b> Cantidad en caja (Ejemplo: bolsa 20u , caja 4u ....)</p> <p>1 Unidad / 1 Unidad</p>
	<p><b>PRECIO (€/u.m.v)</b> 14.62€ / 1 Unidad</p>

**Nº artículo/Nombre:** 191/Matraz erlenmeyer crozca 250 ml

**Marca:** SAV Soufflage Artisanal Verre™

**Referencia:** 11793733

**Proveedor:** Fisher Scientific



## DESCRIPCIÓN

(Debe incluir las siguientes características técnicas: MATERIAL, CAPACIDAD, RESISTENCIA, COLOR, ESPESOR, Tª MÁX-MIN, ESTERIL- NO ESTERIL, TIPO ENVASADO...)

MATRAZ/ERLENM. DURAN SVL22  
C/T 250

Suministrado con tapón de resina  
fenólica con junta de caucho enfundada  
con Teflon

Haga clic aquí para escribir texto.

Haga clic aquí para escribir texto.

Haga clic aquí para escribir texto.

Haga clic aquí para escribir texto.

Haga clic aquí para escribir texto.

## MEDIDAS

Volumen : 250 ml ,Diam. Ext. x Altura : 85 x 140 mm

## PRESENTACIÓN/UNIDAD MÍNIMA DE VENTA

Cantidad en caja (Ejemplo: bolsa 20u , caja 4u ....)

1 Unidad /1 Unidad

## PRECIO (€/u.m.v)

14.94€ / 1 Unidad

**Nº artículo/Nombre:** 192/ Matraz erlenmeyer crosca 500 ml

**Marca:** SAV Soufflage Artisanal Verre

**Referencia:** 11882582

**Proveedor:** Fisher Scientific

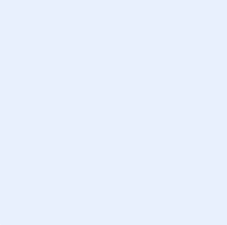
	<p><b>DESCRIPCIÓN</b> (Debe incluir las siguientes características técnicas: MATERIAL, CAPACIDAD, RESISTENCIA, COLOR, ESPESOR, Tª MÁX-MIN, ESTERIL- NO ESTERIL, TIPO ENVASADO...)</p> <p>MATRAZ/ERLENM. DURAN SVL22 C/T 500</p> <p>Suministrado con tapón de resina fenólica con junta de caucho enfundada con Teflon</p> <p>Haga clic aquí para escribir texto.</p> <p>Haga clic aquí para escribir texto.</p> <p>Haga clic aquí para escribir texto.</p> <p>Haga clic aquí para escribir texto.</p> <p>Haga clic aquí para escribir texto.</p>
<p><b>MEDIDAS</b> Volumen : 500 ml ,Diam. Ext. x Altura : 105 x 170 mm</p> 	<p><b>PRESENTACIÓN/UNIDAD MÍNIMA DE VENTA</b> Cantidad en caja (Ejemplo: bolsa 20u , caja 4u ....)</p> <p>1 Unidad /1 Unidad</p>
	<p><b>PRECIO (€/u.m.v)</b> 15.80 / 1 Unidad</p>

**Nº artículo/Nombre:** 193/ Matraz erlenmeyer crozca 1000 ml

**Marca:** Pyrex

**Referencia:** 10793032

**Proveedor:** Fisher Scientific

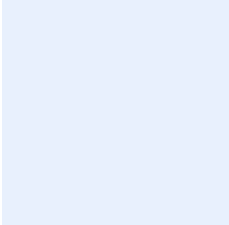
	<p><b>DESCRIPCIÓN</b> (Debe incluir las siguientes características técnicas: MATERIAL, CAPACIDAD, RESISTENCIA, COLOR, ESPESOR, Tª MÁX-MIN, ESTERIL- NO ESTERIL, TIPO ENVASADO...)</p> <p>Ideal para el almacenamiento de especímenes y medios de cultivo Tapas de rosca fenólicas con disco de sellado con cara de PTFE</p> <p>Haga clic aquí para escribir texto.</p> <p>Haga clic aquí para escribir texto.</p> <p>Haga clic aquí para escribir texto.</p> <p>Haga clic aquí para escribir texto.</p> <p>Haga clic aquí para escribir texto.</p> <p>Haga clic aquí para escribir texto.</p>
<p><b>MEDIDAS</b> Volumen : 1000ml , Diametro :131 mm , Altura: 210 mm</p> 	<p><b>PRESENTACIÓN/UNIDAD MÍNIMA DE VENTA</b> Cantidad en caja (Ejemplo: bolsa 20u , caja 4u ....)</p> <p>1 Unidad / 1 Unidad</p>
	<p><b>PRECIO (€/u.m.v)</b> 34.88 € / 1 Unidad</p>

**Nº artículo/Nombre:** 194/Matraz erlenmeyer 50 ml bn (DIN12380)

**Marca:** Fisherbrand™

**Referencia:** 15499093

**Proveedor:** Fisher Scientific



## DESCRIPCIÓN

(Debe incluir las siguientes características técnicas: MATERIAL, CAPACIDAD, RESISTENCIA, COLOR, ESPESOR, Tª MÁX-MIN, ESTERIL- NO ESTERIL, TIPO ENVASADO...)

Construido de vidrio borosilicato. Frascos de Erlenmeyer de cuello estrecho Fisherbrand™ de vidrio borosilicato son cónicos y graduados.

Matraz Erlenmeyer de cuello estrecho, vidrio borosilicato 3.3, graduado, DIN ISO 1773

Haga clic aquí para escribir texto.

Haga clic aquí para escribir texto.

Haga clic aquí para escribir texto.

Haga clic aquí para escribir texto.

Haga clic aquí para escribir texto.

## MEDIDAS

Volumen : 50 ml , Diamt.:51 mm , Altura : 90 mm ,Diamt. Cuello : 22 mm.

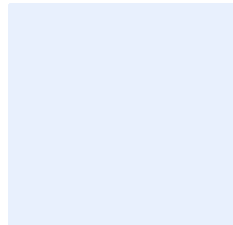

## PRESENTACIÓN/UNIDAD MÍNIMA DE VENTA

Cantidad en caja (Ejemplo: bolsa 20u , caja 4u ....)

10 Unidades /10 Unidades

## PRECIO (€/u.m.v)

Haga clic aquí para escribir texto.

**Nº artículo/Nombre:** 195/Matraz erlenmeyer 100 ml bn (DIN12380)

**Marca:** Fisherbrand

**Referencia:** 15409103

**Proveedor:** Fisher Scientific



### DESCRIPCIÓN

(Debe incluir las siguientes características técnicas: MATERIAL, CAPACIDAD, RESISTENCIA, COLOR, ESPESOR, Tª MÁX-MIN, ESTERIL- NO ESTERIL, TIPO ENVASADO...)

Construido de vidrio borosilicato. Frascos de Erlenmeyer de cuello estrecho Fisherbrand™ de vidrio borosilicato son cónicos y graduados.

Matraz Erlenmeyer de cuello estrecho, vidrio borosilicato 3.3, graduado, DIN ISO 1773

Haga clic aquí para escribir texto.

Haga clic aquí para escribir texto.

Haga clic aquí para escribir texto.

Haga clic aquí para escribir texto.

Haga clic aquí para escribir texto.

### MEDIDAS

Volumen : 100 ml , Altura : 105 mm ,Diamt. Cuello : 22 mm.

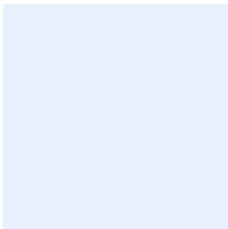

### PRESENTACIÓN/UNIDAD MÍNIMA DE VENTA

Cantidad en caja (Ejemplo: bolsa 20u , caja 4u ....)

10 Unidades / 10 Unidades

### PRECIO (€/u.m.v)

10,80€ /10 Unidades

**Nº artículo/Nombre:** 196/ Matraz erlenmeyer 250 ml bn (DIN12380)

**Marca:** Fisherbrand™

**Referencia:** 15429103

**Proveedor:** Fisher Scientific



## DESCRIPCIÓN

(Debe incluir las siguientes características técnicas: MATERIAL, CAPACIDAD, RESISTENCIA, COLOR, ESPESOR, Tª MÁX-MIN, ESTERIL- NO ESTERIL, TIPO ENVASADO...)

Construido de vidrio borosilicato. Frascos de Erlenmeyer de cuello estrecho Fisherbrand™ de vidrio borosilicato son cónicos y graduados.

Matraz Erlenmeyer de cuello estrecho, vidrio borosilicato 3.3, graduado, DIN ISO 1773

Haga clic aquí para escribir texto.

Haga clic aquí para escribir texto.

Haga clic aquí para escribir texto.

Haga clic aquí para escribir texto.

Haga clic aquí para escribir texto.

## MEDIDAS

Volumen : 250 ml , Diamt.:85 mm , Altura : 145 mm ,Diamt. Cuello : 34 mm.

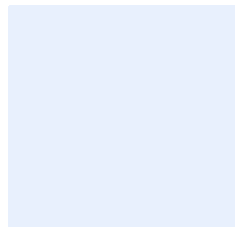

## PRESENTACIÓN/UNIDAD MÍNIMA DE VENTA

Cantidad en caja (Ejemplo: bolsa 20u , caja 4u ....)

10 Unidades /10 Unidades

## PRECIO (€/u.m.v)

4.46€ / 10 Unidades

**Nº artículo/Nombre:** 197/ Matraz erlenmeyer 1000 ml bn (DIN12380)

**Marca:** Fisherbrand™

**Referencia:** 15449103

**Proveedor:** Fisher Scientific



## DESCRIPCIÓN

(Debe incluir las siguientes características técnicas: MATERIAL, CAPACIDAD, RESISTENCIA, COLOR, ESPESOR, Tª MÁX-MIN, ESTERIL- NO ESTERIL, TIPO ENVASADO...)

Construido de vidrio borosilicato. Frascos de Erlenmeyer de cuello estrecho Fisherbrand™ de vidrio borosilicato son cónicos y graduados.

Matraz Erlenmeyer de cuello estrecho, vidrio borosilicato 3.3, graduado, DIN ISO 1773

Haga clic aquí para escribir texto.

Haga clic aquí para escribir texto.

Haga clic aquí para escribir texto.

Haga clic aquí para escribir texto.

Haga clic aquí para escribir texto.

## MEDIDAS

Volumen : 500 ml , Diamt.:131 mm , Altura : 220 mm ,Diamt. Cuello : 42 mm.

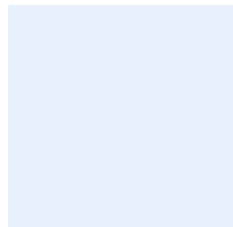

## PRESENTACIÓN/UNIDAD MÍNIMA DE VENTA

Cantidad en caja (Ejemplo: bolsa 20u , caja 4u ....)

10 Unidades /10 Unidades

## PRECIO (€/u.m.v)

11.95€ / 10 Unidades



**Nº artículo/Nombre:** 198/ Matraz erlenmeyer 250 ml ba (DIN12380)

**Marca:** Fisherbrand™

**Referencia:** 15409113

**Proveedor:** Fisher Scientific



## DESCRIPCIÓN

(Debe incluir las siguientes características técnicas: MATERIAL, CAPACIDAD, RESISTENCIA, COLOR, ESPESOR, Tª MÁX-MIN, ESTERIL- NO ESTERIL, TIPO ENVASADO...)

Construido de vidrio borosilicato. Frascos de Erlenmeyer de cuello estrecho Fisherbrand™ de vidrio borosilicato son cónicos y graduados.

Matraz Erlenmeyer de cuello ancho, vidrio borosilicato 3.3, graduado, DIN ISO 1773

Haga clic aquí para escribir texto.

Haga clic aquí para escribir texto.

Haga clic aquí para escribir texto.

Haga clic aquí para escribir texto.

Haga clic aquí para escribir texto.

## MEDIDAS

Volumen : 250 ml , Diamt.:85 mm , Altura : 140 mm , Diamt. Cuello : 50 mm.

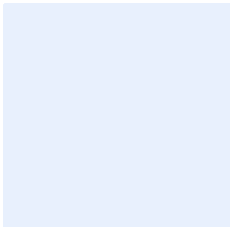

## PRESENTACIÓN/UNIDAD MÍNIMA DE VENTA

Cantidad en caja (Ejemplo: bolsa 20u , caja 4u ....)

10 Unidades /10 Unidades

## PRECIO (€/u.m.v)

8.56€ /10 Unidades

**Nº artículo/Nombre:** 199/ Matraz erlenmeyer 500 ml ba (DIN12380)

**Marca:** Fisherbrand™

**Referencia:** 15429113

**Proveedor:** Fisher Scientific



## DESCRIPCIÓN

(Debe incluir las siguientes características técnicas: MATERIAL, CAPACIDAD, RESISTENCIA, COLOR, ESPESOR, Tª MÁX-MIN, ESTERIL- NO ESTERIL, TIPO ENVASADO...)

Construido de vidrio borosilicato. Frascos de Erlenmeyer de cuello estrecho Fisherbrand™ de vidrio borosilicato son cónicos y graduados.

Matraz Erlenmeyer de cuello ancho, vidrio borosilicato 3.3, graduado, DIN ISO 1773

Haga clic aquí para escribir texto.

Haga clic aquí para escribir texto.

Haga clic aquí para escribir texto.

Haga clic aquí para escribir texto.

Haga clic aquí para escribir texto.

## MEDIDAS

Volumen : 500 ml , Diamt.:105 mm , Altura : 175 mm ,Diamt. Cuello : 50 mm.

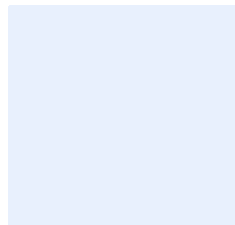

## PRESENTACIÓN/UNIDAD MÍNIMA DE VENTA

Cantidad en caja (Ejemplo: bolsa 20u , caja 4u ....)

10 Unidades / 10 Unidades

## PRECIO (€/u.m.v)

8.56€ /10 Unidades

**Nº artículo/Nombre:** Matraz erlenmeyer 1000 ml ba (DIN12380)

**Marca:** Fisherbrand™

**Referencia:** 15466133

**Proveedor:** Fisher Scientific



### DESCRIPCIÓN

(Debe incluir las siguientes características técnicas: MATERIAL, CAPACIDAD, RESISTENCIA, COLOR, ESPESOR, Tª MÁX-MIN, ESTERIL- NO ESTERIL, TIPO ENVASADO...)

Construido de vidrio borosilicato. Frascos de Erlenmeyer de cuello estrecho Fisherbrand™ de vidrio borosilicato son cónicos y graduados.

Matraz Erlenmeyer de cuello ancho, vidrio borosilicato 3.3, graduado, DIN ISO 1773

Haga clic aquí para escribir texto.

Haga clic aquí para escribir texto.

Haga clic aquí para escribir texto.

Haga clic aquí para escribir texto.

Haga clic aquí para escribir texto.

### MEDIDAS

Volumen : 1000 ml , Diamt.:131 mm , Altura : 220 mm ,Diamt. Cuello : 50 mm.

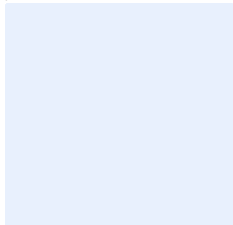

### PRESENTACIÓN/UNIDAD MÍNIMA DE VENTA

Cantidad en caja (Ejemplo: bolsa 20u , caja 4u ....)

10 Unidades /10 Unidades

### PRECIO (€/u.m.v)

16.26€ / 10 Unidades

**Nº artículo/Nombre:** 201/Matraz esférico 10 ml

**Marca:** Afora™

**Referencia:** 11962028

**Proveedor:** Fisher Scientific



### DESCRIPCIÓN

(Debe incluir las siguientes características técnicas: MATERIAL, CAPACIDAD, RESISTENCIA, COLOR, ESPESOR, Tª MÁX-MIN, ESTERIL- NO ESTERIL, TIPO ENVASADO...)

**MATRAZ ESFERICO VIDRIO PYREX BOROSILICATO 3.3**

Utilice el frasco redondo Afora™ para trabajos químicos o bioquímicos en el laboratorio.

Haga clic aquí para escribir texto.

Haga clic aquí para escribir texto.

Haga clic aquí para escribir texto.

Haga clic aquí para escribir texto.

Haga clic aquí para escribir texto.

### MEDIDAS

Capacidad : 10 ml , Diam. Exter.: 33 mm , Altura total :65 , boca : 14/23

### PRESENTACIÓN/UNIDAD MÍNIMA DE VENTA

**Cantidad en caja** (Ejemplo: bolsa 20u , caja 4u ....)

1 Unidad /1 Unidad

### PRECIO (€/u.m.v)

5.59€ / 1 Unidad

**Nº artículo/Nombre:** 202/Matraz esférico 25 ml

**Marca:** Afora™

**Referencia:** 11951588

**Proveedor:** Fisher Scientific



### DESCRIPCIÓN

(Debe incluir las siguientes características técnicas: MATERIAL, CAPACIDAD, RESISTENCIA, COLOR, ESPESOR, Tª MÁX-MIN, ESTERIL- NO ESTERIL, TIPO ENVASADO...)

MATRAZ ESFERICO VIDRIO PYREX BOROSILICATO 3.3

Utilice el frasco redondo Afora™ para trabajos químicos o bioquímicos en el laboratorio.

Haga clic aquí para escribir texto.

Haga clic aquí para escribir texto.

Haga clic aquí para escribir texto.

Haga clic aquí para escribir texto.

Haga clic aquí para escribir texto.

### MEDIDAS

Capacidad : 25 ml , Diam. Exter.: 40 mm , Altura total :73 , boca : 14/23

### PRESENTACIÓN/UNIDAD MÍNIMA DE VENTA

Cantidad en caja (Ejemplo: bolsa 20u , caja 4u ....)

1 Unidad / 1 Unidad

### PRECIO (€/u.m.v)

5.92€ / 1 Unidad

**Nº artículo/Nombre:** 203/ Matraz esférico 50 ml

**Marca:** Afora™

**Referencia:** 11996608

**Proveedor:** Fisher Scientific



### DESCRIPCIÓN

(Debe incluir las siguientes características técnicas: MATERIAL, CAPACIDAD, RESISTENCIA, COLOR, ESPESOR, Tª MÁX-MIN, ESTERIL- NO ESTERIL, TIPO ENVASADO...)

MATRAZ ESFERICO VIDRIO PYREX BOROSILICATO 3.3

Utilice el frasco redondo Afora™ para trabajos químicos o bioquímicos en el laboratorio.

Haga clic aquí para escribir texto.

Haga clic aquí para escribir texto.

Haga clic aquí para escribir texto.

Haga clic aquí para escribir texto.

Haga clic aquí para escribir texto.

### MEDIDAS

Capacidad : 50 ml , Diam. Exter.: 50 mm , Altura total :100 , boca : 29/32

### PRESENTACIÓN/UNIDAD MÍNIMA DE VENTA

Cantidad en caja (Ejemplo: bolsa 20u , caja 4u ....)

1 Unidad /1Unidad

### PRECIO (€/u.m.v)



8.66€ / 1 Unidad

**Nº artículo/Nombre:** 204/ Matraz esférico 100 ml

**Marca:** Afora™

**Referencia:** 11952268

**Proveedor:** Fisher Scientific

	<p><b>DESCRIPCIÓN</b>                  (Debe incluir las siguientes características técnicas: MATERIAL, CAPACIDAD, RESISTENCIA, COLOR, ESPESOR, Tª MÁX-MIN, ESTERIL- NO ESTERIL, TIPO ENVASADO...)</p> <p>MATRAZ ESFERICO VIDRIO PYREX BOROSILICATO 3.3</p> <p>Utilice el frasco redondo Afora™ para trabajos químicos o bioquímicos en el laboratorio.</p> <p>Haga clic aquí para escribir texto.</p> <p>Haga clic aquí para escribir texto.</p> <p>Haga clic aquí para escribir texto.</p> <p>Haga clic aquí para escribir texto.</p> <p>Haga clic aquí para escribir texto.</p>
<p><b>MEDIDAS</b>                  Capacidad : 100 ml , Diam. Exter.: 65 mm , Altura total :113 , boca : 29/32</p> 	<p><b>PRESENTACIÓN/UNIDAD MÍNIMA DE VENTA</b>                  Cantidad en caja (Ejemplo: bolsa 20u , caja 4u ....)</p> <p>1 Unidad /1 Unidad</p>
	<p><b>PRECIO (€/u.m.v)</b>                  8.66€ / 1 Unidad</p>

**Nº artículo/Nombre:** Matraz esférico 1000 ml

**Marca:** Afora™

**Referencia:** 12070592

**Proveedor:** Fisher Scientific



### DESCRIPCIÓN

(Debe incluir las siguientes características técnicas: MATERIAL, CAPACIDAD, RESISTENCIA, COLOR, ESPESOR, Tª MÁX-MIN, ESTERIL- NO ESTERIL, TIPO ENVASADO...)

Utilice el frasco redondo Afora™ para trabajos químicos o bioquímicos en el laboratorio.

**MATRAZ ESFERICO VIDRIO PYREX BOROSILICATO 3.3**

Haga clic aquí para escribir texto.

Haga clic aquí para escribir texto.

Haga clic aquí para escribir texto.

Haga clic aquí para escribir texto.

Haga clic aquí para escribir texto.

### MEDIDAS

Capacidad : 250 ml , Diam. Exter.: 85 mm , Altura total :133 , boca : 29/32

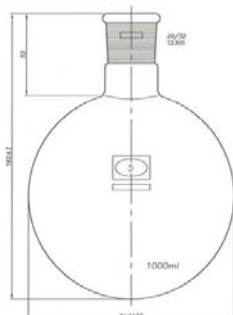

### PRESENTACIÓN/UNIDAD MÍNIMA DE VENTA

Cantidad en caja (Ejemplo: bolsa 20u , caja 4u ....)

1 Unidad / 1 Unidad

### PRECIO (€/u.m.v)

21.24€ / 1 Unidad



**Nº artículo/Nombre:** 207/ Matraz con oliva de plástico de 100 ml

**Marca:** Duran™

**Referencia:** 12912831

**Proveedor:** Fisher Scientific

	<p><b>DESCRIPCIÓN</b> (Debe incluir las siguientes características técnicas: MATERIAL, CAPACIDAD, RESISTENCIA, COLOR, ESPESOR, Tª MÁX-MIN, ESTERIL- NO ESTERIL, TIPO ENVASADO...)</p> <p>De paredes gruesas para el uso de vacío. Estos frascos filtrantes cumplen las regulaciones de las "normas de seguridad de equipos y productos". La conexión de la manguera de plástico es reemplazable. Para sellos de goma adecuados,</p> <p><b>Esterilizable</b></p> <p>Haga clic aquí para escribir texto.</p> <p>Haga clic aquí para escribir texto.</p> <p>Haga clic aquí para escribir texto.</p> <p>Haga clic aquí para escribir texto.</p> <p>Haga clic aquí para escribir texto.</p>
<p><b>MEDIDAS</b> Capacidad : 100 ml , Diametro:65 mm , Altura : 105mm</p>	<p><b>PRESENTACIÓN/UNIDAD MÍNIMA DE VENTA</b> <b>Cantidad en caja</b> (Ejemplo: bolsa 20u , caja 4u ....)</p> <p>10 Unidades / 10 Unidades</p>
	<p><b>PRECIO (€/u.m.v)</b> 181€ /10 Unidades</p>

**Nº artículo/Nombre:** 208/ Matraz con oliva de plástico de 250 ml

**Marca:** Duran™

**Referencia:** 12922831

**Proveedor:** Fisher Scientific

	<p><b>DESCRIPCIÓN</b> (Debe incluir las siguientes características técnicas: MATERIAL, CAPACIDAD, RESISTENCIA, COLOR, ESPESOR, Tª MÁX-MIN, ESTERIL- NO ESTERIL, TIPO ENVASADO...)</p> <p>De paredes gruesas para el uso de vacío. Estos frascos filtrantes cumplen las regulaciones de las "normas de seguridad de equipos y productos". La conexión de la manguera de plástico es reemplazable. Para sellos de goma adecuados,</p> <p><b>Esterilizable</b></p> <p>Haga clic aquí para escribir texto.</p> <p>Haga clic aquí para escribir texto.</p> <p>Haga clic aquí para escribir texto.</p> <p>Haga clic aquí para escribir texto.</p> <p>Haga clic aquí para escribir texto.</p>
<p><b>MEDIDAS</b> Capacidad : 250 ml , Diametro:85 mm , Altura : 155mm</p>	<p><b>PRESENTACIÓN/UNIDAD MÍNIMA DE VENTA</b> <b>Cantidad en caja</b> (Ejemplo: bolsa 20u , caja 4u ....)</p> <p>10 Unidades / 10 Unidades</p>
	<p><b>PRECIO (€/u.m.v)</b> 235.60€ / 10 Unidades</p>

**Nº artículo/Nombre:** 209/Matraz con oliva de plástico de 500 ml

**Marca:** Duran™

**Referencia:** 12932831

**Proveedor:** Fisher Scientific

	<p><b>DESCRIPCIÓN</b> (Debe incluir las siguientes características técnicas: MATERIAL, CAPACIDAD, RESISTENCIA, COLOR, ESPESOR, Tª MÁX-MIN, ESTERIL- NO ESTERIL, TIPO ENVASADO...)</p> <p>De paredes gruesas para el uso de vacío. Estos frascos filtrantes cumplen las regulaciones de las "normas de seguridad de equipos y productos". La conexión de la manguera de plástico es reemplazable. Para sellos de goma adecuados,</p> <p><b>Esterilizable</b></p> <p>Haga clic aquí para escribir texto.</p> <p>Haga clic aquí para escribir texto.</p> <p>Haga clic aquí para escribir texto.</p> <p>Haga clic aquí para escribir texto.</p> <p>Haga clic aquí para escribir texto.</p>
<p><b>MEDIDAS</b> Capacidad : 500 ml , Diametro:105 mm , Altura : 185mm</p>	<p><b>PRESENTACIÓN/UNIDAD MÍNIMA DE VENTA</b> <b>Cantidad en caja</b> (Ejemplo: bolsa 20u , caja 4u ....)</p> <p>10 Unidades / 10 Unidades</p>
	<p><b>PRECIO (€/u.m.v)</b> 294.30 /10 Unidades</p>

**Nº artículo/Nombre:** 210/ Matraz esférico 2 bocas 100 ml

**Marca:** Afora™

**Referencia:** 12033323

**Proveedor:** Fisher Scientific

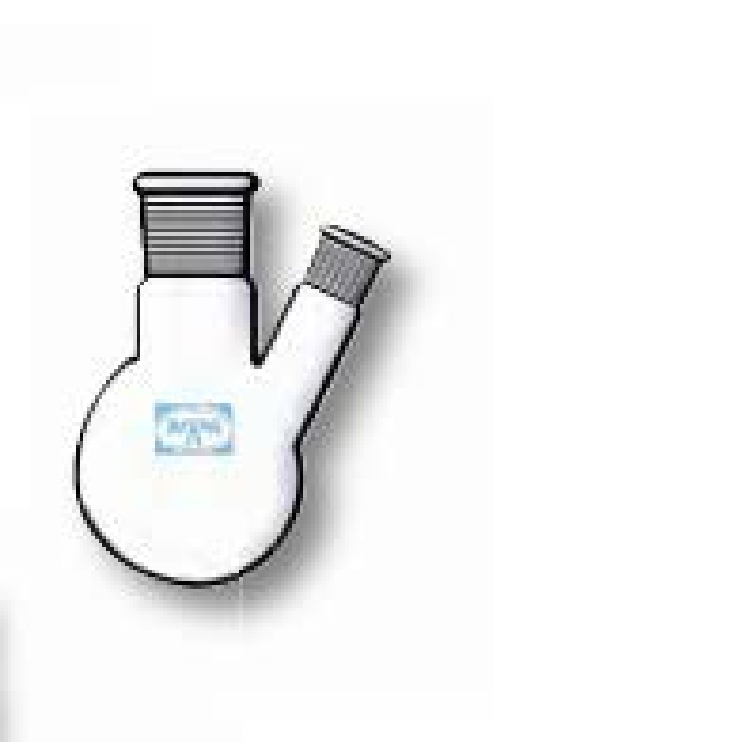
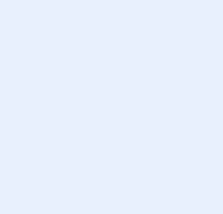
	<p><b>DESCRIPCIÓN</b> (Debe incluir las siguientes características técnicas: MATERIAL, CAPACIDAD, RESISTENCIA, COLOR, ESPESOR, Tª MÁX-MIN, ESTERIL- NO ESTERIL, TIPO ENVASADO...)</p> <p>Matraz esférico dos bocas, lateral inclinado</p> <p>Vidrio PYREX , Borosilicato 3.3</p> <p>Haga clic aquí para escribir texto.</p> <p>Haga clic aquí para escribir texto.</p> <p>Haga clic aquí para escribir texto.</p> <p>Haga clic aquí para escribir texto.</p> <p>Haga clic aquí para escribir texto.</p>
<p><b>MEDIDAS</b> Capacidad : 100 ml , Diam. Ext: 65mm , Alura : 115mm , esmerilado central : 14/23 , esmerilado Lateral : 14/23</p> 	<p><b>PRESENTACIÓN/UNIDAD MÍNIMA DE VENTA</b> Cantidad en caja (Ejemplo: bolsa 20u , caja 4u ....)</p> <p>1 Unidad / 1 Unidad</p>
	<p><b>PRECIO (€/u.m.v)</b> 22.46€ / 1 Unidad.</p>

**Nº artículo/Nombre:** 211/Matraz esférico 2 bocas 250 ml

**Marca:** Afora™

**Referencia:** 12063353

**Proveedor:** Fisher Scientific

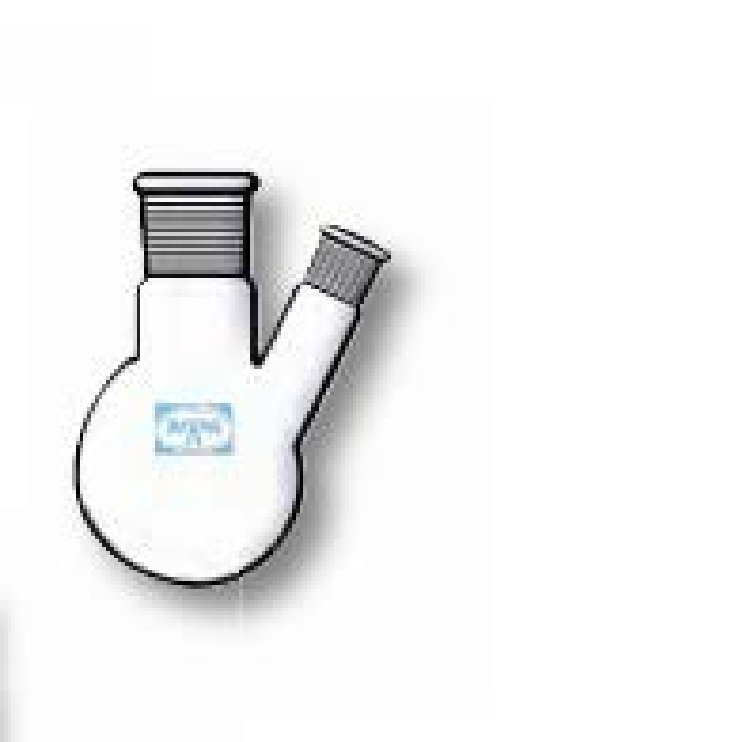
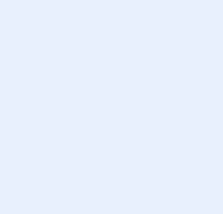
	<p><b>DESCRIPCIÓN</b> (Debe incluir las siguientes características técnicas: MATERIAL, CAPACIDAD, RESISTENCIA, COLOR, ESPESOR, Tª MÁX-MIN, ESTERIL- NO ESTERIL, TIPO ENVASADO...)</p> <p>Matraz esférico dos bocas, lateral inclinado</p> <p>Vidrio PYREX , Borosilicato 3.3</p> <p>Haga clic aquí para escribir texto.</p> <p>Haga clic aquí para escribir texto.</p> <p>Haga clic aquí para escribir texto.</p> <p>Haga clic aquí para escribir texto.</p> <p>Haga clic aquí para escribir texto.</p>
<p><b>MEDIDAS</b> Capacidad : 250 ml , Diam. Ext: 85mm , Alura : 130mm , esmerilado central : 29/32 , esmerilado Lateral : 14/23</p> 	<p><b>PRESENTACIÓN/UNIDAD MÍNIMA DE VENTA</b> Cantidad en caja (Ejemplo: bolsa 20u , caja 4u ....)</p> <p>1 Unidad / 1 Unidad</p>
	<p><b>PRECIO (€/u.m.v)</b> 33.54€ / 1 Unidad</p>

**Nº artículo/Nombre:** 212/ Matraz esférico 2 bocas 500 ml

**Marca:** Afora™

**Referencia:** 12013383

**Proveedor:** Fisher Scientific Matraz esférico dos bocas, lateral inclinado

	<p><b>DESCRIPCIÓN</b> (Debe incluir las siguientes características técnicas: MATERIAL, CAPACIDAD, RESISTENCIA, COLOR, ESPESOR, Tª MÁX-MIN, ESTERIL- NO ESTERIL, TIPO ENVASADO...)</p> <p>Matraz esférico dos bocas, lateral inclinado</p> <p>Vidrio PYREX , Borosilicato 3.3</p> <p>Haga clic aquí para escribir texto.</p> <p>Haga clic aquí para escribir texto.</p> <p>Haga clic aquí para escribir texto.</p> <p>Haga clic aquí para escribir texto.</p> <p>Haga clic aquí para escribir texto.</p>
<p><b>MEDIDAS</b> Capacidad : 500 ml , Diam. Ext: 105mm , Alura : 167 mm , esmerilado central : 29/32 , esmerilado Lateral : 14/23</p> 	<p><b>PRESENTACIÓN/UNIDAD MÍNIMA DE VENTA</b> Cantidad en caja (Ejemplo: bolsa 20u , caja 4u ....)</p> <p>1 Unidad / 1 Unidad</p>
	<p><b>PRECIO (€/u.m.v)</b> 31.85€ / 1 Unidad</p>

**Nº artículo/Nombre:** 213/ Matraz esférico 3 bocas 50 ml

**Marca:** Afora

**Referencia:** 12057201

**Proveedor:** Fisher Scientific

	<p><b>DESCRIPCIÓN</b> (Debe incluir las siguientes características técnicas: MATERIAL, CAPACIDAD, RESISTENCIA, COLOR, ESPESOR, Tª MÁX-MIN, ESTERIL- NO ESTERIL, TIPO ENVASADO...)</p> <p>Matraz esférico 3 bocas, laterales inclinados</p> <p>Vidrio PYREX , Borosilicato 3.3</p> <p>Haga clic aquí para escribir texto.</p> <p>Haga clic aquí para escribir texto.</p> <p>Haga clic aquí para escribir texto.</p> <p>Haga clic aquí para escribir texto.</p> <p>Haga clic aquí para escribir texto.</p>
<p><b>MEDIDAS</b> Capacidad : 50 ml , esmerilado central : 14/23 , esmerilados Laterales : 1 Vidrio PYREX , Borosilicato 3.3 4/23</p>	<p><b>PRESENTACIÓN/UNIDAD MÍNIMA DE VENTA</b> Cantidad en caja (Ejemplo: bolsa 20u , caja 4u ....)</p> <p>1 Unidad /1 Unidad</p>
	<p><b>PRECIO (€/u.m.v)</b> 37.50€ /1 Unidad</p>

**Nº artículo/Nombre:** Matraz esférico 3 bocas 250 ml

**Marca:** Afora™

**Referencia:** 12319940

**Proveedor:** Fisher Scientific

	<p><b>DESCRIPCIÓN</b> (Debe incluir las siguientes características técnicas: MATERIAL, CAPACIDAD, RESISTENCIA, COLOR, ESPESOR, Tª MÁX-MIN, ESTERIL- NO ESTERIL, TIPO ENVASADO...)</p> <p>Matraz esférico 3 bocas, laterales inclinados</p> <p>Vidrio PYREX , Borosilicato 3.3</p> <p>Haga clic aquí para escribir texto.</p> <p>Haga clic aquí para escribir texto.</p> <p>Haga clic aquí para escribir texto.</p> <p>Haga clic aquí para escribir texto.</p> <p>Haga clic aquí para escribir texto.</p>
<p><b>MEDIDAS</b> Capacidad : 250 ml , Diam. Ext: 85 mm , Altura :133 mm , esmerilado central : 29/32 , esmerilados Laterales : 14/23</p>	<p><b>PRESENTACIÓN/UNIDAD MÍNIMA DE VENTA</b> Cantidad en caja (Ejemplo: bolsa 20u , caja 4u ....)</p> <p>1 Unidad /1 Unidad</p>
	<p><b>PRECIO (€/u.m.v)</b> 39.12€ / 1 Unidad</p>



**Nº artículo/Nombre:** 215/Pipeta Pasteur de vidrio 150 mm

**Marca:** Fisherbrand

**Referencia:** 11546963

**Proveedor:** Fisher Scientific

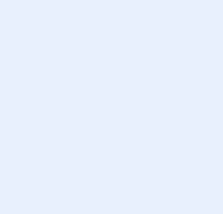
	<p><b>DESCRIPCIÓN</b> (Debe incluir las siguientes características técnicas: MATERIAL, CAPACIDAD, RESISTENCIA, COLOR, ESPESOR, Tª MÁX-MIN, ESTERIL- NO ESTERIL, TIPO ENVASADO...)</p> <p>Utilice estas pipetas para una variedad de aplicaciones. Fisherbrand™ Glass Pasteur Las pipetas con punto abierto se fabrican en vidrio de sodio-cal.</p> <p>Pipeta Pasteur 150mm, sin filtro, ISO 7712, Vidrio Sodocalcico .</p> <p>Haga clic aquí para escribir texto.</p> <p>Haga clic aquí para escribir texto.</p> <p>Haga clic aquí para escribir texto.</p> <p>Haga clic aquí para escribir texto.</p> <p>Haga clic aquí para escribir texto.</p>
<p><b>MEDIDAS</b> Longitud :150mm ,</p> 	<p><b>PRESENTACIÓN/UNIDAD MÍNIMA DE VENTA</b> <b>Cantidad en caja</b> (Ejemplo: bolsa 20u , caja 4u ....)</p> <p>1000 Unidades (4 x 250 uds) / 1000 Unidades (4 x 250 uds) /</p>
	<p><b>PRECIO (€/u.m.v)</b> 30€ /1000 Unidades</p>

**Nº artículo/Nombre:** 216/ Pipeta Pasteur de vidrio 230 mm

**Marca:** Fisherbrand™

**Referencia:** 11566963

**Proveedor:** Fisher Scientific

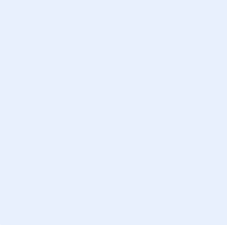
	<p><b>DESCRIPCIÓN</b> (Debe incluir las siguientes características técnicas: MATERIAL, CAPACIDAD, RESISTENCIA, COLOR, ESPESOR, Tª MÁX-MIN, ESTERIL- NO ESTERIL, TIPO ENVASADO...)</p> <p>Utilice estas pipetas para una variedad de aplicaciones. Fisherbrand™ Glass Pasteur Las pipetas con punto abierto se fabrican en vidrio de sodio-cal.</p> <p>Pipeta Pasteur 150mm, sin filtro, ISO 7712, Vidrio Sodocalcico .</p> <p>Haga clic aquí para escribir texto.</p> <p>Haga clic aquí para escribir texto.</p> <p>Haga clic aquí para escribir texto.</p> <p>Haga clic aquí para escribir texto.</p> <p>Haga clic aquí para escribir texto.</p>
<p><b>MEDIDAS</b> Longitud : 230 mm</p> 	<p><b>PRESENTACIÓN/UNIDAD MÍNIMA DE VENTA</b> <b>Cantidad en caja</b> (Ejemplo: bolsa 20u , caja 4u ....)</p> <p>1000 Uni. ( 4 x 250 ) / 1000 Uni. ( 4 x 250 ) /</p>
	<p><b>PRECIO (€/u.m.v)</b> 30.00 € / 1000 Unid. (4 x 250 )</p>

**Nº artículo/Nombre:** 217/Pipeta volumétrica aforada 5 ml cl.A ISO-648

**Marca:** Brand™

**Referencia:** 11353854

**Proveedor:** Fisher Scientific

	<p><b>DESCRIPCIÓN</b> (Debe incluir las siguientes características técnicas: MATERIAL, CAPACIDAD, RESISTENCIA, COLOR, ESPESOR, Tª MÁX-MIN, ESTERIL- NO ESTERIL, TIPO ENVASADO...)</p> <p>Fabricado de vidrio de soda-cal de AR-GLAS™. BRAND™ Las mezclas Blaubrand™ AR-GLAS™ 1-Mark incluyen la marca DE-M en esmalte azul. Se suministra con el número de lote y se adjunta un certificado de lote por unidad de embalaje del fabricante. Certificado de calibración DAkkS disponible bajo petición</p> <p>Pipeta aforada clase A Conforme DIN 12691 Graduaciones azules</p> <p>Derrame parcial: volumen entre 2 rayas</p> <p>Pipeta aforada 1 raya azul</p> <p><a href="#">Haga clic aquí para escribir texto.</a></p>
<p><b>MEDIDAS</b> Capacidad : 5 ml , longitud :400 mm</p>	<p><b>PRESENTACIÓN/UNIDAD MÍNIMA DE VENTA</b> <b>Cantidad en caja</b> (Ejemplo: bolsa 20u , caja 4u ....)</p> <p>6 Unidades / 6 Unidades</p>
	<p><b>PRECIO (€/u.m.v)</b> 24.96 € / 6 Unidades</p>

**Nº artículo/Nombre:** 218/Pipeta volumétrica aforada 10 ml cl.A ISO-648

**Marca:** Brand™

**Referencia:** 11303864

**Proveedor:** Fisher Scientific

	<p><b>DESCRIPCIÓN</b> (Debe incluir las siguientes características técnicas: MATERIAL, CAPACIDAD, RESISTENCIA, COLOR, ESPESOR, Tª MÁX-MIN, ESTERIL- NO ESTERIL, TIPO ENVASADO...)</p> <p>Fabricado de vidrio de soda-cal de AR-GLAS™. BRAND™ Las mezclas Blaubrand™ AR-GLAS™ 1-Mark incluyen la marca DE-M en esmalte azul. Se suministra con el número de lote y se adjunta un certificado de lote por unidad de embalaje del fabricante. Certificado de calibración DAkkS disponible bajo petición</p> <p>Pipeta aforada clase A</p> <p>Conforme DIN 12691</p> <p>Graduaciones azules</p> <p>Derrame parcial: volumen entre 2 rayas</p> <p>Pipeta aforada 1 raya azul</p> <p><a href="#">Haga clic aquí para escribir texto.</a></p>
<p><b>MEDIDAS</b> capacidad : 10 ml , Longitud : 440 mm ,</p>	<p><b>PRESENTACIÓN/UNIDAD MÍNIMA DE VENTA</b> <b>Cantidad en caja</b> (Ejemplo: bolsa 20u , caja 4u ....)</p> <p>6 Unidades / 6 Unidades</p>
	<p><b>PRECIO (€/u.m.v)</b> 27.30€ / 6 Unidades</p>

**Nº artículo/Nombre:** 219/Pipeta volumétrica aforada 20 ml cl.A ISO-648

**Marca:** Brand™

**Referencia:** 11323864

**Proveedor:** Fisher Scientific

	<p><b>DESCRIPCIÓN</b> (Debe incluir las siguientes características técnicas: MATERIAL, CAPACIDAD, RESISTENCIA, COLOR, ESPESOR, Tª MÁX-MIN, ESTERIL- NO ESTERIL, TIPO ENVASADO...)</p> <p>Fabricado de vidrio de soda-cal de AR-GLAS™. BRAND™ Las mezclas Blaubrand™ AR-GLAS™ 1-Mark incluyen la marca DE-M en esmalte azul. Se suministra con el número de lote y se adjunta un certificado de lote por unidad de embalaje del fabricante. Certificado de calibración DAkkS disponible bajo petición</p> <p>Pipeta aforada clase A</p> <p>Conforme DIN 12691</p> <p>Derrame parcial: volumen entre 2 rayas</p> <p>Pipeta aforada 1 raya azul</p> <p>Haga clic aquí para escribir texto.</p> <p>Haga clic aquí para escribir texto.</p>
<p><b>MEDIDAS</b> Volumen :20 ml, Longitud : 510 mm</p>	<p><b>PRESENTACIÓN/UNIDAD MÍNIMA DE VENTA</b> <b>Cantidad en caja</b> (Ejemplo: bolsa 20u , caja 4u ....)</p> <p>6 Unidades / 6 Unidades</p>
	<p><b>PRECIO (€/u.m.v)</b> 34.98€ / 6 Unidades</p>

**Nº artículo/Nombre:** 220/Pipeta volumétrica aforada 25 ml cl.A ISO-648

**Marca:** Brand™

**Referencia:** 11333864

**Proveedor:** Fisher Scientific

	<p><b>DESCRIPCIÓN</b> (Debe incluir las siguientes características técnicas: MATERIAL, CAPACIDAD, RESISTENCIA, COLOR, ESPESOR, Tª MÁX-MIN, ESTERIL- NO ESTERIL, TIPO ENVASADO...)</p> <p>Fabricado de vidrio de soda-cal de AR-GLAS™. BRAND™ Las mezclas Blaubrand™ AR-GLAS™ 1-Mark incluyen la marca DE-M en esmalte azul. Se suministra con el número de lote y se adjunta un certificado de lote por unidad de embalaje del fabricante. Certificado de calibración DAkkS disponible bajo petición</p> <p>Pipeta aforada clase A</p> <p>Conforme DIN 12691</p> <p>Derrame parcial: volumen entre 2 rayas</p> <p>Pipeta aforada 1 raya azul</p> <p>Haga clic aquí para escribir texto.</p> <p>Haga clic aquí para escribir texto.</p>
<p><b>MEDIDAS</b> Volumen : 25 ml , Longitud : 520 mm</p>	<p><b>PRESENTACIÓN/UNIDAD MÍNIMA DE VENTA</b> <b>Cantidad en caja</b> (Ejemplo: bolsa 20u , caja 4u ....)</p> <p>6 Unidades / 6 Unidades</p>
	<p><b>PRECIO (€/u.m.v)</b> 35,82 / 6 Unidades</p>

**Nº artículo/Nombre:** 221/Pipeta graduada 0,1 ml cl.A ISO-648

**Marca:** Brand™

**Referencia:** 11818311

**Proveedor:** Fisher Scientific

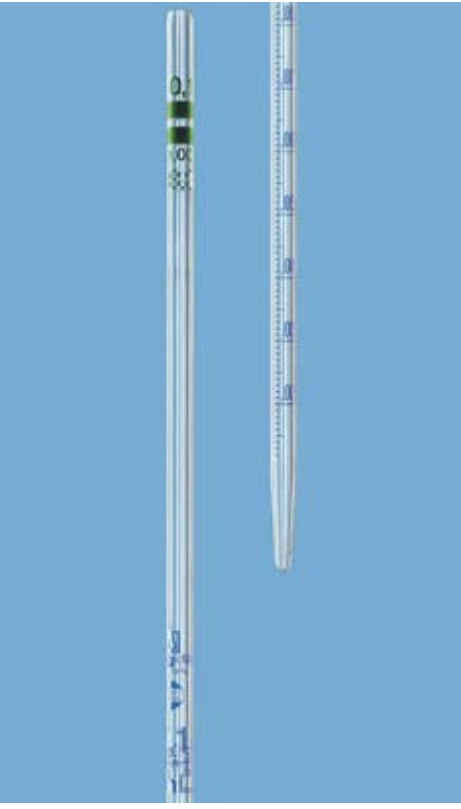
	<p><b>DESCRIPCIÓN</b> (Debe incluir las siguientes características técnicas: MATERIAL, CAPACIDAD, RESISTENCIA, COLOR, ESPESOR, Tª MÁX-MIN, ESTERIL- NO ESTERIL, TIPO ENVASADO...)</p> <p>Pipeta graduada de vidrio de clase A</p> <ul style="list-style-type: none"> <li>• Con derrame total o parcial</li> <li>• Cero en lo alto</li> <li>• Pipeta de clase A derrame total</li> </ul> <p>Haga clic aquí para escribir texto.</p> <p>Haga clic aquí para escribir texto.</p> <p>Haga clic aquí para escribir texto.</p> <p>Haga clic aquí para escribir texto.</p> <p>Haga clic aquí para escribir texto.</p> <p>Haga clic aquí para escribir texto.</p>
<p><b>MEDIDAS</b> Volumen : 1 ml , Division :0.01 ml</p>	<p><b>PRESENTACIÓN/UNIDAD MÍNIMA DE VENTA</b> Cantidad en caja (Ejemplo: bolsa 20u , caja 4u ....)</p> <p>12 Unidades /12 Unidades</p>
	<p><b>PRECIO (€/u.m.v)</b> 44.40 / 12 Unidades</p>

**Nº artículo/Nombre:** 222/Pipeta graduada 0,2 ml cl.A ISO-648

**Marca:** Brand™

**Referencia:** 11835830

**Proveedor:** Fisher Scientific

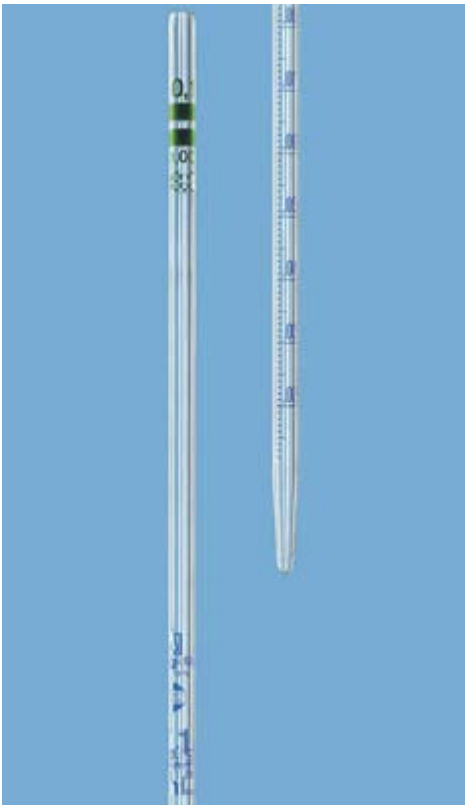
	<p><b>DESCRIPCIÓN</b> (Debe incluir las siguientes características técnicas: MATERIAL, CAPACIDAD, RESISTENCIA, COLOR, ESPESOR, Tª MÁX-MIN, ESTERIL- NO ESTERIL, TIPO ENVASADO...)</p> <p>Pipeta graduada de vidrio de clase A</p> <ul style="list-style-type: none"> <li>• Con derrame total o parcial</li> <li>• Cero en lo alto</li> <li>• Pipeta de clase A derrame total</li> </ul> <p>Haga clic aquí para escribir texto.</p> <p>Haga clic aquí para escribir texto.</p> <p>Haga clic aquí para escribir texto.</p> <p>Haga clic aquí para escribir texto.</p> <p>Haga clic aquí para escribir texto.</p> <p>Haga clic aquí para escribir texto.</p>
<p><b>MEDIDAS</b> Capacidad : 1 ml , division :0.1 ml</p>	<p><b>PRESENTACIÓN/UNIDAD MÍNIMA DE VENTA</b> Cantidad en caja (Ejemplo: bolsa 20u , caja 4u ....)</p> <p>12 Unidades / 12 Unidades</p>
	<p><b>PRECIO (€/u.m.v)</b> 44.40€ /12 Unidades</p>



**Nº artículo/Nombre:** 223/ Pipeta graduada 0,5 ml cl.A ISO-648

**Marca:** Hirschmann Instruments™

**Referencia:** 11720814

**Proveedor:** Fisher Scientific

	<p><b>DESCRIPCIÓN</b> (Debe incluir las siguientes características técnicas: MATERIAL, CAPACIDAD, RESISTENCIA, COLOR, ESPESOR, Tª MÁX-MIN, ESTERIL- NO ESTERIL, TIPO ENVASADO...)</p> <p>Proporciona una precisión volumétrica para sus necesidades de pipeteo. Las pipetas graduadas Hirschmann Instruments™ están disponibles en graduación azul o ámbar.</p> <p>Pipeta graduada de vidrio de clase A</p> <p>Certificado calidad por lote</p> <p>Derrame parcial o total</p> <p>Pipeta de vidrio sodocálcico de clase A</p> <p>Haga clic aquí para escribir texto.</p> <p>Haga clic aquí para escribir texto.</p>
<p><b>MEDIDAS</b> Capacidad : 0.5 ml , Longitud :360 mm , Subdivision :0.01 ml.</p>	<p><b>PRESENTACIÓN/UNIDAD MÍNIMA DE VENTA</b> <b>Cantidad en caja</b> (Ejemplo: bolsa 20u , caja 4u ....)</p> <p>12 Unidades / 12 Unidades</p>
	<p><b>PRECIO (€/u.m.v)</b> 34.92€ / 12 Unidades</p>

**Nº artículo/Nombre:** 224/ Pipeta graduada 1 ml cl.A ISO-648

**Marca:** Hirschmann Instruments™

**Referencia:** 11730814

**Proveedor:** Fisher Scientific

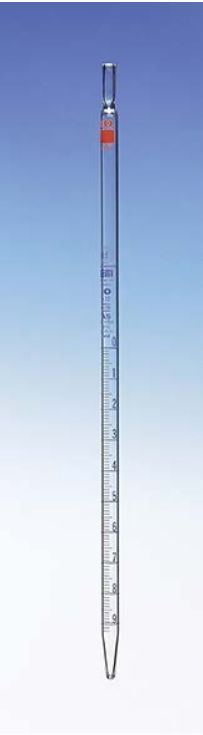
	<p><b>DESCRIPCIÓN</b> (Debe incluir las siguientes características técnicas: MATERIAL, CAPACIDAD, RESISTENCIA, COLOR, ESPESOR, Tª MÁX-MIN, ESTERIL- NO ESTERIL, TIPO ENVASADO...)</p> <p>Proporciona una precisión volumétrica para sus necesidades de pipeteo. Hirschmann Instruments™ Clase AS Pipetas Graduadas, Graduación Azul vienen con un extremo de tapón de algodón como estándar.</p> <p>Haga clic aquí para escribir texto.</p> <p>Haga clic aquí para escribir texto.</p> <p>Haga clic aquí para escribir texto.</p> <p>Haga clic aquí para escribir texto.</p> <p>Haga clic aquí para escribir texto.</p> <p>Haga clic aquí para escribir texto.</p>
<p><b>MEDIDAS</b> Capacidad : 1 ml , subdivision : 0.01 ml</p>	<p><b>PRESENTACIÓN/UNIDAD MÍNIMA DE VENTA</b> <b>Cantidad en caja</b> (Ejemplo: bolsa 20u , caja 4u ....)</p> <p>12 Unidades /12 Unidades</p>
	<p><b>PRECIO (€/u.m.v)</b> 29.28€ /12 Unidades</p>

**Nº artículo/Nombre:** 225/Pipeta graduada 2 ml cl.A ISO-648

**Marca:** Hirschmann Instruments™

**Referencia:** 11750814

**Proveedor:** Fisher Scientific

	<p><b>DESCRIPCIÓN</b>                  (Debe incluir las siguientes características técnicas: MATERIAL, CAPACIDAD, RESISTENCIA, COLOR, ESPESOR, Tª MÁX-MIN, ESTERIL- NO ESTERIL, TIPO ENVASADO...)</p> <p>Proporciona una precisión volumétrica para sus necesidades de pipeteo. Hirschmann Instruments™ Clase AS Pipetas Graduadas, Graduación Azul vienen con un extremo de tapón de algodón como estándar.</p> <p>Haga clic aquí para escribir texto.</p> <p>Haga clic aquí para escribir texto.</p> <p>Haga clic aquí para escribir texto.</p> <p>Haga clic aquí para escribir texto.</p> <p>Haga clic aquí para escribir texto.</p> <p>Haga clic aquí para escribir texto.</p>
<p><b>MEDIDAS</b>                  Volumen : 2 ml , Subdivision :0.02 ml</p>	<p><b>PRESENTACIÓN/UNIDAD MÍNIMA DE VENTA</b>  <b>Cantidad en caja</b> (Ejemplo: bolsa 20u , caja 4u ....)</p> <p>6 Unidades /6 Unidades</p>
	<p><b>PRECIO (€/u.m.v)</b>                  32.28€ / 6 Unidades</p>

**Nº artículo/Nombre:** 228/Pipeta graduada 5 ml cl.A ISO-648

**Marca:** Hirschmann Instruments™

**Referencia:** 11780824

**Proveedor:** Fisher Scientific

	<p><b>DESCRIPCIÓN</b> (Debe incluir las siguientes características técnicas: MATERIAL, CAPACIDAD, RESISTENCIA, COLOR, ESPESOR, Tª MÁX-MIN, ESTERIL- NO ESTERIL, TIPO ENVASADO...)</p> <p>Proporciona una precisión volumétrica para sus necesidades de pipeteo. Hirschmann Instruments™ Clase AS Pipetas Graduadas, Graduación Azul vienen con un extremo de tapón de algodón como estándar.</p> <p>Haga clic aquí para escribir texto.</p> <p>Haga clic aquí para escribir texto.</p> <p>Haga clic aquí para escribir texto.</p> <p>Haga clic aquí para escribir texto.</p> <p>Haga clic aquí para escribir texto.</p> <p>Haga clic aquí para escribir texto.</p>
<p><b>MEDIDAS</b> Volumen : 5 ml , Subdivision : 0.05 ml</p>	<p><b>PRESENTACIÓN/UNIDAD MÍNIMA DE VENTA</b> <b>Cantidad en caja</b> (Ejemplo: bolsa 20u , caja 4u ....)</p> <p>12 Unidades / 12 Unidades</p>
	<p><b>PRECIO (€/u.m.v)</b> 34.20€ / 12 Unidades</p>

**Nº artículo/Nombre:** 229/Pipeta graduada 10 ml cl.A ISO-648

**Marca:** Hirschmann Instruments™

**Referencia:** 11700834

**Proveedor:** Fisher Scientific

	<p><b>DESCRIPCIÓN</b> (Debe incluir las siguientes características técnicas: MATERIAL, CAPACIDAD, RESISTENCIA, COLOR, ESPESOR, Tª MÁX-MIN, ESTERIL- NO ESTERIL, TIPO ENVASADO...)</p> <p>Proporciona una precisión volumétrica para sus necesidades de pipeteo. Hirschmann Instruments™ Clase AS Pipetas Graduadas, Graduación Azul vienen con un extremo de tapón de algodón como estándar.</p> <p>Haga clic aquí para escribir texto.</p> <p>Haga clic aquí para escribir texto.</p> <p>Haga clic aquí para escribir texto.</p> <p>Haga clic aquí para escribir texto.</p> <p>Haga clic aquí para escribir texto.</p> <p>Haga clic aquí para escribir texto.</p>
<p><b>MEDIDAS</b> Volumen :10 ml , Subdivision : 0.1 ml</p>	<p><b>PRESENTACIÓN/UNIDAD MÍNIMA DE VENTA</b> Cantidad en caja (Ejemplo: bolsa 20u , caja 4u ....)</p> <p>12 Unidades /12 Unidades</p>
	<p><b>PRECIO (€/u.m.v)</b> 32,52€ / 10 Unidades</p>

**Nº artículo/Nombre:** Pipeta graduada 25 ml cl.A ISO-648

**Marca:** Hirschmann Instruments™

**Referencia:** 11720834

**Proveedor:** Fisher Scientific

	<p><b>DESCRIPCIÓN</b> (Debe incluir las siguientes características técnicas: MATERIAL, CAPACIDAD, RESISTENCIA, COLOR, ESPESOR, Tª MÁX-MIN, ESTERIL- NO ESTERIL, TIPO ENVASADO...)</p> <p>Proporciona una precisión volumétrica para sus necesidades de pipeteo. Hirschmann Instruments™ Clase AS Pipetas Graduadas, Graduación Azul vienen con un extremo de tapón de algodón como estándar.</p> <p>Haga clic aquí para escribir texto.</p> <p>Haga clic aquí para escribir texto.</p> <p>Haga clic aquí para escribir texto.</p> <p>Haga clic aquí para escribir texto.</p> <p>Haga clic aquí para escribir texto.</p> <p>Haga clic aquí para escribir texto.</p>
<p><b>MEDIDAS</b> Volimen :25 ml , Subdivision :0.1 ml</p>	<p><b>PRESENTACIÓN/UNIDAD MÍNIMA DE VENTA</b> <b>Cantidad en caja</b> (Ejemplo: bolsa 20u , caja 4u ....)</p> <p>6 Unidades /6 Unidades</p>
	<p><b>PRECIO (€/u.m.v)</b> 34.80€ / 6 Unidades</p>

**Nº artículo/Nombre:** 229/ Pipeta graduada 50 ml cl.A ISO-648

**Marca:** Hirschmann Instruments™

**Referencia:** 11730834

**Proveedor:** Fisher Scientific

	<p><b>DESCRIPCIÓN</b> (Debe incluir las siguientes características técnicas: MATERIAL, CAPACIDAD, RESISTENCIA, COLOR, ESPESOR, Tª MÁX-MIN, ESTERIL- NO ESTERIL, TIPO ENVASADO...)</p> <p>Proporciona una precisión volumétrica para sus necesidades de pipeteo. Hirschmann Instruments™ Clase AS Pipetas Graduadas, Graduación Azul vienen con un extremo de tapón de algodón como estándar.</p> <p>Haga clic aquí para escribir texto.</p> <p>Haga clic aquí para escribir texto.</p> <p>Haga clic aquí para escribir texto.</p> <p>Haga clic aquí para escribir texto.</p> <p>Haga clic aquí para escribir texto.</p> <p>Haga clic aquí para escribir texto.</p>
<p><b>MEDIDAS</b> Volumen : 50 ml , subdivision : 0.2 ml</p>	<p><b>PRESENTACIÓN/UNIDAD MÍNIMA DE VENTA</b> <b>Cantidad en caja</b> (Ejemplo: bolsa 20u , caja 4u ....)</p> <p>6 Unidades / 6 Unidades</p>
	<p><b>PRECIO (€/u.m.v)</b> 64.20€ / 6 Unidades</p>

**Nº artículo/Nombre:** 230/Probeta graduada cl.A 10 ml (ISO-4788)

**Marca:** Fisherbrand™

**Referencia:** 11517832

**Proveedor:** Fisher Scientific



## DESCRIPCIÓN

(Debe incluir las siguientes características técnicas: MATERIAL, CAPACIDAD, RESISTENCIA, COLOR, ESPESOR, Tª MÁX-MIN, ESTERIL- NO ESTERIL, TIPO ENVASADO...)

Medir líquidos con precisión en Probeta graduados de vidrio clase A. Las probetas graduados clase A de borosilicato Fisherbrand™ tienen una escala de cerámica azul y una base hexagonal

Los Certificados de Lote son descargables en la web.

Esterilizable en Autoclave.

Haga clic aquí para escribir texto.

Haga clic aquí para escribir texto.

Haga clic aquí para escribir texto.

Haga clic aquí para escribir texto.

## MEDIDAS

Volumen :10 ml , GRaduaciones : 0.2 ml , Altura :135 mm ,  
Diametro : 15 mm .

## PRESENTACIÓN/UNIDAD MÍNIMA DE VENTA

Cantidad en caja (Ejemplo: bolsa 20u , caja 4u ....)

2 Unidades / 2 Unidades

## PRECIO (€/u.m.v)

9.88€ / 2 Unidades



**Nº artículo/Nombre:** 231/Probeta graduada cl.A 25 ml (ISO-4788)

**Marca:** Fisherbrand™

**Referencia:** 11527832

**Proveedor:** Fisher Scientific



### DESCRIPCIÓN

(Debe incluir las siguientes características técnicas: MATERIAL, CAPACIDAD, RESISTENCIA, COLOR, ESPESOR, Tª MÁX-MIN, ESTERIL- NO ESTERIL, TIPO ENVASADO...)

Medir líquidos con precisión en Probeta graduados de vidrio clase A. Las probetas graduados clase A de borosilicato Fisherbrand™ tienen una escala de cerámica azul y una base hexagonal

Los Certificados de Lote son descargables en la web.

Esterilizable en Autoclave.

Haga clic aquí para escribir texto.

Haga clic aquí para escribir texto.

Haga clic aquí para escribir texto.

Haga clic aquí para escribir texto.

### MEDIDAS

Volumen :25 ml , GRaduaciones : 0.5 ml , Altura :160 mm ,  
Diametro : 21 mm

### PRESENTACIÓN/UNIDAD MÍNIMA DE VENTA

Cantidad en caja (Ejemplo: bolsa 20u , caja 4u ....)

2 Unidades / 2 Unidades

### PRECIO (€/u.m.v)

9.74€ / 2 Unidades

**Nº artículo/Nombre:** 232/ Probeta graduada cl.A 50 ml (ISO-4788)

**Marca:** Fisherbrand™

**Referencia:** 11537832

**Proveedor:** Fisher Scientific



### DESCRIPCIÓN

(Debe incluir las siguientes características técnicas: MATERIAL, CAPACIDAD, RESISTENCIA, COLOR, ESPESOR, Tª MÁX-MIN, ESTERIL- NO ESTERIL, TIPO ENVASADO...)

Medir líquidos con precisión en Probeta graduados de vidrio clase A. Las probetas graduados clase A de borosilicato Fisherbrand™ tienen una escala de cerámica azul y una base hexagonal

Los Certificados de Lote son descargables en la web.

Esterilizable en Autoclave.

Haga clic aquí para escribir texto.

Haga clic aquí para escribir texto.

Haga clic aquí para escribir texto.

Haga clic aquí para escribir texto.

### MEDIDAS

Volumen :50 ml , GRaduaciones : 1 ml , Altura :195 mm ,  
Diametro : 26 mm .

### PRESENTACIÓN/UNIDAD MÍNIMA DE VENTA

Cantidad en caja (Ejemplo: bolsa 20u , caja 4u ....)

2 Unidades /2 Unidades

### PRECIO (€/u.m.v)

10.38 / 2 unidades

**Nº artículo/Nombre:** 233/ Probeta graduada cl.A 100 ml (ISO-4788)

**Marca:** Fisherbrand™

**Referencia:** 11547832

**Proveedor:** Fisher Scientific



## DESCRIPCIÓN

(Debe incluir las siguientes características técnicas: MATERIAL, CAPACIDAD, RESISTENCIA, COLOR, ESPESOR, Tª MÁX-MIN, ESTERIL- NO ESTERIL, TIPO ENVASADO...)

Medir líquidos con precisión en Probeta graduados de vidrio clase A. Las probetas graduados clase A de borosilicato Fisherbrand™ tienen una escala de cerámica azul y una base hexagonal

Los Certificados de Lote son descargables en la web.

Esterilizable en Autoclave.

Haga clic aquí para escribir texto.

Haga clic aquí para escribir texto.

Haga clic aquí para escribir texto.

Haga clic aquí para escribir texto.

## MEDIDAS

Volumen : 100 ml , GRaduaciones : 1 ml , Altura :140 mm ,  
Diametro : 31 mm .

## PRESENTACIÓN/UNIDAD MÍNIMA DE VENTA

Cantidad en caja (Ejemplo: bolsa 20u , caja 4u ....)

2 Unidades / 2 Unidades

## PRECIO (€/u.m.v)

10.72€ / 2 Unidaes

**Nº artículo/Nombre:** 234/ Probeta graduada cl.A 250 ml (ISO-4788)

**Marca:** Fisherbrand™

**Referencia:** 11557832

**Proveedor:** Fisher Scientific



### DESCRIPCIÓN

(Debe incluir las siguientes características técnicas: MATERIAL, CAPACIDAD, RESISTENCIA, COLOR, ESPESOR, Tª MÁX-MIN, ESTERIL- NO ESTERIL, TIPO ENVASADO...)

Medir líquidos con precisión en Probeta graduados de vidrio clase A. Las probetas graduados clase A de borosilicato Fisherbrand™ tienen una escala de cerámica azul y una base hexagonal

Los Certificados de Lote son descargables en la web.

Esterilizable en Autoclave.

Haga clic aquí para escribir texto.

Haga clic aquí para escribir texto.

Haga clic aquí para escribir texto.

Haga clic aquí para escribir texto.

### MEDIDAS

Volumen : 250 ml , GRaduaciones : 2 ml , Altura :320 mm ,  
Diametro : 40 mm .

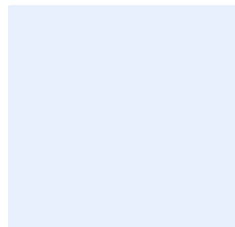

### PRESENTACIÓN/UNIDAD MÍNIMA DE VENTA

Cantidad en caja (Ejemplo: bolsa 20u , caja 4u ....)

2 Unidades / 2 Unidades

### PRECIO (€/u.m.v)

18.42€ / 2 Unidades

**Nº artículo/Nombre:** 235/ Probeta graduada cl.A 500 ml (ISO-4788)

**Marca:** Fisherbrand™

**Referencia:** 11567832

**Proveedor:** Fisher Scientific



### DESCRIPCIÓN

(Debe incluir las siguientes características técnicas: MATERIAL, CAPACIDAD, RESISTENCIA, COLOR, ESPESOR, Tª MÁX-MIN, ESTERIL- NO ESTERIL, TIPO ENVASADO...)

Medir líquidos con precisión en Probeta graduados de vidrio clase A. Las probetas graduados clase A de borosilicato Fisherbrand™ tienen una escala de cerámica azul y una base hexagonal

Los Certificados de Lote son descargables en la web.

Esterilizable en Autoclave.

Haga clic aquí para escribir texto.

Haga clic aquí para escribir texto.

Haga clic aquí para escribir texto.

Haga clic aquí para escribir texto.

### MEDIDAS

Volumen : 500 ml , Graduaciones : 5 ml , Altura :380 mm ,  
 Diametro : 53 mm .

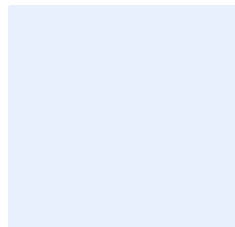

### PRESENTACIÓN/UNIDAD MÍNIMA DE VENTA

Cantidad en caja (Ejemplo: bolsa 20u , caja 4u ....)

2 Unidades /2 Unidades

### PRECIO (€/u.m.v)

40.08€ / 2 Unidades

**Nº artículo/Nombre:** 236/Probeta graduada cl.A 1000 ml (ISO-4788)

**Marca:** Fisherbrand™

**Referencia:** 11577832

**Proveedor:** Fisher Scientific



### DESCRIPCIÓN

(Debe incluir las siguientes características técnicas: MATERIAL, CAPACIDAD, RESISTENCIA, COLOR, ESPESOR, Tª MÁX-MIN, ESTERIL- NO ESTERIL, TIPO ENVASADO...)

Medir líquidos con precisión en Probeta graduados de vidrio clase A. Las probetas graduados clase A de borosilicato Fisherbrand™ tienen una escala de cerámica azul y una base hexagonal

Los Certificados de Lote son descargables en la web.

Esterilizable en Autoclave.

Haga clic aquí para escribir texto.

Haga clic aquí para escribir texto.

Haga clic aquí para escribir texto.

Haga clic aquí para escribir texto.

### MEDIDAS

Volumen : 1000 ml , Graduaciones : 10 ml , Altura :464 mm , Diametro : 67 mm .

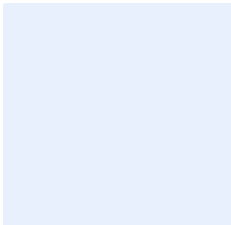

### PRESENTACIÓN/UNIDAD MÍNIMA DE VENTA

Cantidad en caja (Ejemplo: bolsa 20u , caja 4u ....)

2 Unidades /2 Unidades

### PRECIO (€/u.m.v)

42.84€ / 2 Unidades

**Nº artículo/Nombre:** 237/ Probeta graduada cl.A 2000 ml (ISO-4788)

**Marca:** Fisherbrand™

**Referencia:** 12962320

**Proveedor:** Fisher Scientific



### DESCRIPCIÓN

(Debe incluir las siguientes características técnicas: MATERIAL, CAPACIDAD, RESISTENCIA, COLOR, ESPESOR, Tª MÁX-MIN, ESTERIL- NO ESTERIL, TIPO ENVASADO...)

Medir líquidos con precisión en Probetas graduados de vidrio clase A. Las probetas graduados clase A de borosilicato Fisherbrand™ tienen una escala de cerámica azul y una base hexagonal

Los Certificados de Lote son descargables en la web.

Esterilizable en Autoclave.

Haga clic aquí para escribir texto.

Haga clic aquí para escribir texto.

Haga clic aquí para escribir texto.

Haga clic aquí para escribir texto.

### MEDIDAS

Volumen : 2000 ml , Graduaciones : 20 ml .

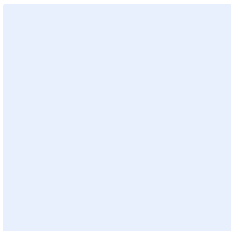

### PRESENTACIÓN/UNIDAD MÍNIMA DE VENTA

Cantidad en caja (Ejemplo: bolsa 20u , caja 4u ....)

1 Unidad / 1 Unidad

### PRECIO (€/u.m.v)

27.40 € / 1 Unidad

**Nº artículo/Nombre:** 238/Vaso precipitado f.b Duran 25 ml

**Marca:** Fisherbrand™

**Referencia:** 15469073

**Proveedor:** Fisher Scientific



### DESCRIPCIÓN

(Debe incluir las siguientes características técnicas: MATERIAL, CAPACIDAD, RESISTENCIA, COLOR, ESPESOR, Tª MÁX-MIN, ESTERIL- NO ESTERIL, TIPO ENVASADO...)

Construido de vidrio de borosilicato. Fisherbrand™ Vasos de vidrio forma baja con canalón, son graduados y vienen en una amplia variedad de capacidades.

Haga clic aquí para escribir texto.

Haga clic aquí para escribir texto.

Haga clic aquí para escribir texto.

Haga clic aquí para escribir texto.

Haga clic aquí para escribir texto.

Haga clic aquí para escribir texto.

### MEDIDAS

Capacidad : 25 ml , Diametro : 34 mm , Altura : 50 mm

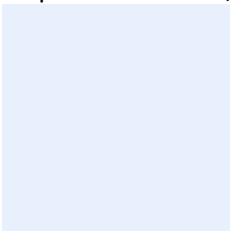

### PRESENTACIÓN/UNIDAD MÍNIMA DE VENTA

Cantidad en caja (Ejemplo: bolsa 20u , caja 4u ....)

10 Unidades /10 Unidades

### PRECIO (€/u.m.v)

9.20€ / 10 Unidades



**Nº artículo/Nombre:** 239/Vaso precipitado f.b Duran 50 ml

**Marca:** Fisherbrand

**Referencia:** 15479073

**Proveedor:** Fisher Scientific



## DESCRIPCIÓN

(Debe incluir las siguientes características técnicas: MATERIAL, CAPACIDAD, RESISTENCIA, COLOR, ESPESOR, Tª MÁX-MIN, ESTERIL- NO ESTERIL, TIPO ENVASADO...)

Construido de vidrio de borosilicato. Fisherbrand™ Vasos de vidrio forma baja con canalón, son graduados y vienen en una amplia variedad de capacidades.

Haga clic aquí para escribir texto.

Haga clic aquí para escribir texto.

Haga clic aquí para escribir texto.

Haga clic aquí para escribir texto.

Haga clic aquí para escribir texto.

Haga clic aquí para escribir texto.

## MEDIDAS

Capacidad : 50 ml , Diametro : 42 mm , Altura : 62 mm

## PRESENTACIÓN/UNIDAD MÍNIMA DE VENTA

Cantidad en caja (Ejemplo: bolsa 20u , caja 4u ....)

10 Unidades / 10 Unidades

## PRECIO (€/u.m.v)

10€ /10 Unidades

**Nº artículo/Nombre:** 240/ Vaso precipitado f.b Duran 100 ml

**Marca:** Fisherbrand™

**Referencia:** 15489073

**Proveedor:** Fisher Scientific



### DESCRIPCIÓN

(Debe incluir las siguientes características técnicas: MATERIAL, CAPACIDAD, RESISTENCIA, COLOR, ESPESOR, Tª MÁX-MIN, ESTERIL- NO ESTERIL, TIPO ENVASADO...)

Construido de vidrio de borosilicato. Fisherbrand™ Vasos de vidrio forma baja con canalón, son graduados y vienen en una amplia variedad de capacidades.

Haga clic aquí para escribir texto.

Haga clic aquí para escribir texto.

Haga clic aquí para escribir texto.

Haga clic aquí para escribir texto.

Haga clic aquí para escribir texto.

Haga clic aquí para escribir texto.

### MEDIDAS

Capacidad : 100 ml , Diametro : 50 mm , Altura : 70 mm

### PRESENTACIÓN/UNIDAD MÍNIMA DE VENTA

Cantidad en caja (Ejemplo: bolsa 20u , caja 4u ....)

10 Unidades /10 Unidades

### PRECIO (€/u.m.v)

9.80€ / 10 Unidades

**Nº artículo/Nombre:** 241/ Vaso precipitado f.b Duran 150 ml

**Marca:** Fisherbrand™

**Referencia:** 15499073

**Proveedor:** Fisher Scientific



### DESCRIPCIÓN

(Debe incluir las siguientes características técnicas: MATERIAL, CAPACIDAD, RESISTENCIA, COLOR, ESPESOR, Tª MÁX-MIN, ESTERIL- NO ESTERIL, TIPO ENVASADO...)

Construido de vidrio de borosilicato. Fisherbrand™ Vasos de vidrio forma baja con canalón, son graduados y vienen en una amplia variedad de capacidades.

Haga clic aquí para escribir texto.

Haga clic aquí para escribir texto.

Haga clic aquí para escribir texto.

Haga clic aquí para escribir texto.

Haga clic aquí para escribir texto.

Haga clic aquí para escribir texto.

### MEDIDAS

Capacidad : 150 ml , Diametro : 60 mm , Altura : 80 mm

### PRESENTACIÓN/UNIDAD MÍNIMA DE VENTA

Cantidad en caja (Ejemplo: bolsa 20u , caja 4u ....)

10 Unidades /10 Unidades

### PRECIO (€/u.m.v)

12.70€ /10 Unidades

**Nº artículo/Nombre:** 242/ Vaso precipitado f.b Duran 250 ml

**Marca:** Fisherbrand™

**Referencia:** 15409083

**Proveedor:** Fisher Scientific



### DESCRIPCIÓN

(Debe incluir las siguientes características técnicas: MATERIAL, CAPACIDAD, RESISTENCIA, COLOR, ESPESOR, Tª MÁX-MIN, ESTERIL- NO ESTERIL, TIPO ENVASADO...)

Construido de vidrio de borosilicato. Fisherbrand™ Vasos de vidrio forma baja con canalón, son graduados y vienen en una amplia variedad de capacidades.

Haga clic aquí para escribir texto.

Haga clic aquí para escribir texto.

Haga clic aquí para escribir texto.

Haga clic aquí para escribir texto.

Haga clic aquí para escribir texto.

Haga clic aquí para escribir texto.

### MEDIDAS

Capacidad : 250 ml , Diametro : 70 mm , Altura : 95 mm

### PRESENTACIÓN/UNIDAD MÍNIMA DE VENTA

Cantidad en caja (Ejemplo: bolsa 20u , caja 4u ....)

10 Unidades / 10 Unidades

### PRECIO (€/u.m.v)

12.20€ / 10 Unidades

**Nº artículo/Nombre:** 243/ Vaso precipitado f.b Duran 400 ml

**Marca:** Fisherbrand™

**Referencia:** 15419083

**Proveedor:** Fisher Scientific



## DESCRIPCIÓN

(Debe incluir las siguientes características técnicas: MATERIAL, CAPACIDAD, RESISTENCIA, COLOR, ESPESOR, Tª MÁX-MIN, ESTERIL- NO ESTERIL, TIPO ENVASADO...)

Construido de vidrio de borosilicato. Fisherbrand™ Vasos de vidrio forma baja con canalón, son graduados y vienen en una amplia variedad de capacidades.

Haga clic aquí para escribir texto.

Haga clic aquí para escribir texto.

Haga clic aquí para escribir texto.

Haga clic aquí para escribir texto.

Haga clic aquí para escribir texto.

Haga clic aquí para escribir texto.

## MEDIDAS

Capacidad : 400 ml , Diametro : 80 mm , Altura : 110 mm

## PRESENTACIÓN/UNIDAD MÍNIMA DE VENTA

Cantidad en caja (Ejemplo: bolsa 20u , caja 4u ....)

10 Unidades / 10 Unidades

## PRECIO (€/u.m.v)

11.20€ /10 Unidades

**Nº artículo/Nombre:** 244/ Vaso precipitado f.b Duran 600 ml

**Marca:** Fisherbrand™

**Referencia:** 15429083

**Proveedor:** Fisher Scientific

	<p><b>DESCRIPCIÓN</b> (Debe incluir las siguientes características técnicas: MATERIAL, CAPACIDAD, RESISTENCIA, COLOR, ESPESOR, Tª MÁX-MIN, ESTERIL- NO ESTERIL, TIPO ENVASADO...)</p> <p>Construido de vidrio de borosilicato. Fisherbrand™ Vasos de vidrio forma baja con canalón, son graduados y vienen en una amplia variedad de capacidades.</p> <p>Haga clic aquí para escribir texto.</p> <p>Haga clic aquí para escribir texto.</p> <p>Haga clic aquí para escribir texto.</p> <p>Haga clic aquí para escribir texto.</p> <p>Haga clic aquí para escribir texto.</p> <p>Haga clic aquí para escribir texto.</p>
<p><b>MEDIDAS</b> Capacidad : 600 ml , Diametro : 90 mm , Altura : 125 mm</p>	<p><b>PRESENTACIÓN/UNIDAD MÍNIMA DE VENTA</b> Cantidad en caja (Ejemplo: bolsa 20u , caja 4u ....)</p> <p>10 Unidades /10 Unidades</p>
	<p><b>PRECIO (€/u.m.v)</b> 14.10€ / 10 Unidades</p>

**Nº artículo/Nombre:** 245/ Vaso precipitado f.b Duran 800 ml

**Marca:** Fisherbrand™

**Referencia:** 15439083

**Proveedor:** Fisher Scientific



### DESCRIPCIÓN

(Debe incluir las siguientes características técnicas: MATERIAL, CAPACIDAD, RESISTENCIA, COLOR, ESPESOR, Tª MÁX-MIN, ESTERIL- NO ESTERIL, TIPO ENVASADO...)

Construido de vidrio de borosilicato. Fisherbrand™ Vasos de vidrio forma baja con canalón, son graduados y vienen en una amplia variedad de capacidades.

Haga clic aquí para escribir texto.

Haga clic aquí para escribir texto.

Haga clic aquí para escribir texto.

Haga clic aquí para escribir texto.

Haga clic aquí para escribir texto.

Haga clic aquí para escribir texto.

### MEDIDAS

Capacidad : 800 ml , Diametro : 100 mm , Altura : 135 mm

### PRESENTACIÓN/UNIDAD MÍNIMA DE VENTA

Cantidad en caja (Ejemplo: bolsa 20u , caja 4u ....)

10 Unidades / 10 Unidades

### PRECIO (€/u.m.v)

31.90€ / 10 Unidades

**Nº artículo/Nombre:** 246/ Vaso precipitado f.b Duran 1000 ml

**Marca:** Fisherbrand™

**Referencia:** 15449083

**Proveedor:** Fisher Scientific



## DESCRIPCIÓN

(Debe incluir las siguientes características técnicas: MATERIAL, CAPACIDAD, RESISTENCIA, COLOR, ESPESOR, Tª MÁX-MIN, ESTERIL- NO ESTERIL, TIPO ENVASADO...)

Construido de vidrio de borosilicato. Fisherbrand™ Vasos de vidrio forma baja con canalón, son graduados y vienen en una amplia variedad de capacidades.

Haga clic aquí para escribir texto.

Haga clic aquí para escribir texto.

Haga clic aquí para escribir texto.

Haga clic aquí para escribir texto.

Haga clic aquí para escribir texto.

Haga clic aquí para escribir texto.

## MEDIDAS

Capacidad : 1000 ml , Diametro : 105 mm , Altura : 145 mm

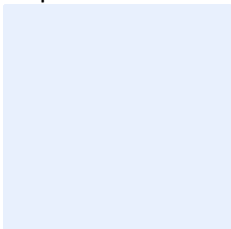

## PRESENTACIÓN/UNIDAD MÍNIMA DE VENTA

Cantidad en caja (Ejemplo: bolsa 20u , caja 4u ....)

10 Unidades /10 Unidades

## PRECIO (€/u.m.v)

27.80€ / 10 Unidades



**Nº artículo/Nombre:** 247/ Vaso precipitado f.b Duran 2000 ml

**Marca:** Fisherbrand

**Referencia:** 15459083

**Proveedor:** Fisher Scientific



## DESCRIPCIÓN

(Debe incluir las siguientes características técnicas: MATERIAL, CAPACIDAD, RESISTENCIA, COLOR, ESPESOR, Tª MÁX-MIN, ESTERIL- NO ESTERIL, TIPO ENVASADO...)

Construido de vidrio de borosilicato. Fisherbrand™ Vasos de vidrio forma baja con canalón, son graduados y vienen en una amplia variedad de capacidades.

Haga clic aquí para escribir texto.

Haga clic aquí para escribir texto.

Haga clic aquí para escribir texto.

Haga clic aquí para escribir texto.

Haga clic aquí para escribir texto.

Haga clic aquí para escribir texto.

## MEDIDAS

Capacidad : 2000 ml , Diametro : 130 mm , Altura : 185 mm

## PRESENTACIÓN/UNIDAD MÍNIMA DE VENTA

Cantidad en caja (Ejemplo: bolsa 20u , caja 4u ....)

1 Unidad / 1 Unidad

## PRECIO (€/u.m.v)

4.80€ / 1 Unidad

**Nº artículo/Nombre:** 248/Vial 2 ml ámbar

**Marca:** Haga clic aquí para escribir texto.

**Referencia:** 11767587

**Proveedor:** Fisher Scientific

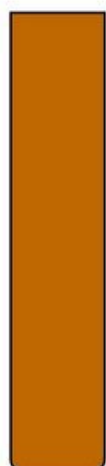
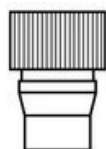

### DESCRIPCIÓN

(Debe incluir las siguientes características técnicas: MATERIAL, CAPACIDAD, RESISTENCIA, COLOR, ESPESOR, Tª MÁX-MIN, ESTERIL- NO ESTERIL, TIPO ENVASADO...)

Color: Ambar

Entregado con capuchón de polietileno translúcido cierre a presión.

Haga clic aquí para escribir texto.

Haga clic aquí para escribir texto.

Haga clic aquí para escribir texto.

Haga clic aquí para escribir texto.

Haga clic aquí para escribir texto.

### MEDIDAS

Capacidad : 2ML , Diametro : 12 mm , Altura :32MM

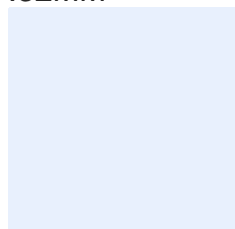

### PRESENTACIÓN/UNIDAD MÍNIMA DE VENTA

Cantidad en caja (Ejemplo: bolsa 20u , caja 4u ....)

1000 Unidades /1000 Unidades

### PRECIO (€/u.m.v)

130.00€ / 1000 Unidades

**Nº artículo/Nombre:** 249/ Vial 2 ml transparente

**Marca:** Fisherbrand

**Referencia:** Haga clic aquí para escribir texto.

**Proveedor:** Fisherbrand

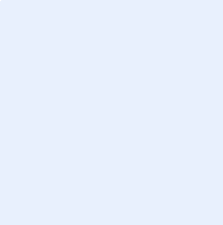
	<p><b>DESCRIPCIÓN</b> (Debe incluir las siguientes características técnicas: MATERIAL, CAPACIDAD, RESISTENCIA, COLOR, ESPESOR, Tª MÁX-MIN, ESTERIL- NO ESTERIL, TIPO ENVASADO...)</p> <p>Color: Transparente</p> <p>Entregado con capuchón de polietileno translúcido cierre a presión.</p> <p>Haga clic aquí para escribir texto.</p> <p>Haga clic aquí para escribir texto.</p> <p>Haga clic aquí para escribir texto.</p> <p>Haga clic aquí para escribir texto.</p> <p>Haga clic aquí para escribir texto.</p>
<p><b>MEDIDAS</b> Capacidad : 2ML , Diametro : 12 mm , Altura :32MM</p> 	<p><b>PRESENTACIÓN/UNIDAD MÍNIMA DE VENTA</b> Cantidad en caja (Ejemplo: bolsa 20u , caja 4u ....)</p> <p>1000 Unidades / 1000 Unidades</p>
	<p><b>PRECIO (€/u.m.v)</b> 110.00€ / 1000 Unidades</p>

**Nº artículo/Nombre:** 250/ Vial 10 ml transparente

**Marca:** Fisherbrand™

**Referencia:** 15304789

**Proveedor:** Fisher Scientific

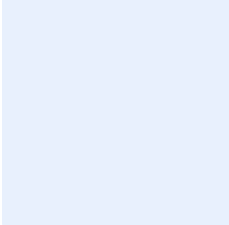
	<p><b>DESCRIPCIÓN</b> (Debe incluir las siguientes características técnicas: MATERIAL, CAPACIDAD, RESISTENCIA, COLOR, ESPESOR, Tª MÁX-MIN, ESTERIL- NO ESTERIL, TIPO ENVASADO...)</p> <p>viales de vidrio forma alta. Fisherbrand™ Viales de vidrio cuello roscado . Fisherbrand™ tapones de rosca de polipropileno se venden por separado REF. 15394789</p> <p><b>Tamaño del Tapón :15 mm</b></p> <p>Haga clic aquí para escribir texto.</p> <p>Haga clic aquí para escribir texto.</p> <p>Haga clic aquí para escribir texto.</p> <p>Haga clic aquí para escribir texto.</p> <p>Haga clic aquí para escribir texto.</p>
<p><b>MEDIDAS</b> Capacidad:10.5 ml , Diametro : 17 mm , Altura : 67 mm</p> 	<p><b>PRESENTACIÓN/UNIDAD MÍNIMA DE VENTA</b> <b>Cantidad en caja</b> (Ejemplo: bolsa 20u , caja 4u ....)</p> <p>399 Unidades /399 Unidades</p>
	<p><b>PRECIO (€/u.m.v)</b> 139.65€ / 399 Unidades</p>

**Nº artículo/Nombre:** 251/ Vial 20 ml transparente

**Marca:** Wheaton™

**Referencia:** 10446151

**Proveedor:** Fisher Scientific



## DESCRIPCIÓN

(Debe incluir las siguientes características técnicas: MATERIAL, CAPACIDAD, RESISTENCIA, COLOR, ESPESOR, Tª MÁX-MIN, ESTERIL- NO ESTERIL, TIPO ENVASADO...)

tapas fijadas ayudan a mantener la limpieza. Wheaton™ Claro frascos de cristal de muestra en laboratorio de archivo adjunto con tapas vienen en bandejas con particiones para proporcionar una manera fácil de almacenar viales vacíos a inventario o muestras.

Haga clic aquí para escribir texto.

Haga clic aquí para escribir texto.

Haga clic aquí para escribir texto.

Haga clic aquí para escribir texto.

Haga clic aquí para escribir texto.

Haga clic aquí para escribir texto.

## MEDIDAS

Capacidad: 20 ml , Diametro : 28 mm , Altura : 60 mm

## PRESENTACIÓN/UNIDAD MÍNIMA DE VENTA

Cantidad en caja (Ejemplo: bolsa 20u , caja 4u ....)

72 Unidades / 72 Unidades

## PRECIO (€/u.m.v)

79€ /72 Unidades

**Nº artículo/Nombre:** 252/ Tubos de ensayo de vidrio 10x75 mm

**Marca:** Fisherbrand™

**Referencia:** 11873360

**Proveedor:** Fisher Scientific



### DESCRIPCIÓN

(Debe incluir las siguientes características técnicas: MATERIAL, CAPACIDAD, RESISTENCIA, COLOR, ESPESOR, Tª MÁX-MIN, ESTERIL- NO ESTERIL, TIPO ENVASADO...)

Vidrio Sodocalcico , fondo redondo.

**Esterilizable en Autoclave**

Haga clic aquí para escribir texto.

Haga clic aquí para escribir texto.

Haga clic aquí para escribir texto.

Haga clic aquí para escribir texto.

Haga clic aquí para escribir texto.

### MEDIDAS

Diametro 10 mm , longitud : 75 mm

### PRESENTACIÓN/UNIDAD MÍNIMA DE VENTA

**Cantidad en caja** (Ejemplo: bolsa 20u , caja 4u ....)

250 Unidades / 250 Unidades

### PRECIO (€/u.m.v)

7.50€ /250 Unidades

**Nº artículo/Nombre:** 253/ Tubos de ensayo de vidrio 12x100 mm

**Marca:** Fisherbrand™

**Referencia:** 11893360

**Proveedor:** Fisher Scientific



### DESCRIPCIÓN

(Debe incluir las siguientes características técnicas: MATERIAL, CAPACIDAD, RESISTENCIA, COLOR, ESPESOR, Tª MÁX-MIN, ESTERIL- NO ESTERIL, TIPO ENVASADO...)

Vidrio Sodocalcico , fondo redondo.

**Esterilizable en Autoclave**

Haga clic aquí para escribir texto.

Haga clic aquí para escribir texto.

Haga clic aquí para escribir texto.

Haga clic aquí para escribir texto.

Haga clic aquí para escribir texto.

### MEDIDAS

Diametro 12 mm , longitud : 100 mm

### PRESENTACIÓN/UNIDAD MÍNIMA DE VENTA

**Cantidad en caja** (Ejemplo: bolsa 20u , caja 4u ....)

250 Unidades /250 Unidades

### PRECIO (€/u.m.v)

10.00€ / 100 Unidades

**Nº artículo/Nombre:** 254/ Tubos de ensayo de vidrio 13x100 mm

**Marca:** Fisherbrand™

**Referencia:** 11387554

**Proveedor:** Fisher Scientific

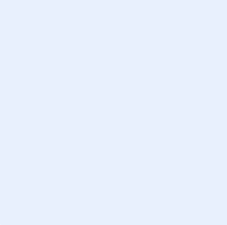
	<p><b>DESCRIPCIÓN</b> (Debe incluir las siguientes características técnicas: MATERIAL, CAPACIDAD, RESISTENCIA, COLOR, ESPESOR, Tª MÁX-MIN, ESTERIL- NO ESTERIL, TIPO ENVASADO...)</p> <p>Vidrio Sodocalcico , fondo redondo.</p> <p><b>Esterilizable en Autoclave</b></p> <p>Haga clic aquí para escribir texto.</p> <p>Haga clic aquí para escribir texto.</p> <p>Haga clic aquí para escribir texto.</p> <p>Haga clic aquí para escribir texto.</p> <p>Haga clic aquí para escribir texto.</p>
<p><b>MEDIDAS</b> Diámetro 13 mm , longitud : 100 mm</p> 	<p><b>PRESENTACIÓN/UNIDAD MÍNIMA DE VENTA</b> <b>Cantidad en caja</b> (Ejemplo: bolsa 20u , caja 4u ....)</p> <p>250 Unidades /250 Unidades</p>
	<p><b>PRECIO (€/u.m.v)</b> 10.00€ / 250 Unidades</p>



**Nº artículo/Nombre:** 255/ Tubos de ensayo de vidrio 16x160 mm

**Marca:** Fisherbrand™

**Referencia:** 11823370

**Proveedor:** Fisher Scientific

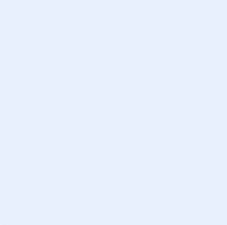
	<p><b>DESCRIPCIÓN</b> (Debe incluir las siguientes características técnicas: MATERIAL, CAPACIDAD, RESISTENCIA, COLOR, ESPESOR, Tª MÁX-MIN, ESTERIL- NO ESTERIL, TIPO ENVASADO...)</p> <p>Vidrio Sodocalcico , fondo redondo.</p> <p><b>Esterilizable en Autoclave</b></p> <p>Haga clic aquí para escribir texto.</p> <p>Haga clic aquí para escribir texto.</p> <p>Haga clic aquí para escribir texto.</p> <p>Haga clic aquí para escribir texto.</p> <p>Haga clic aquí para escribir texto.</p>
<p><b>MEDIDAS</b> Diámetro 16 mm , longitud : 160 mm</p> 	<p><b>PRESENTACIÓN/UNIDAD MÍNIMA DE VENTA</b> <b>Cantidad en caja</b> (Ejemplo: bolsa 20u , caja 4u ....)</p> <p>250 Unidades /250 Unidades</p>
	<p><b>PRECIO (€/u.m.v)</b> 25.00€ / 250 Unidades</p>

**Nº artículo/Nombre:** 256/ Lámpara alcohol (vidrio con mecha y tapa)

**Marca:** LABOR

**Referencia:** 12011253

**Proveedor:** Fisher Scientific

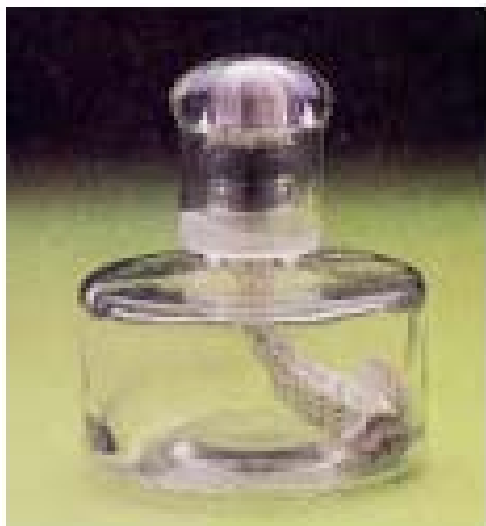

### DESCRIPCIÓN

(Debe incluir las siguientes características técnicas: MATERIAL, CAPACIDAD, RESISTENCIA, COLOR, ESPESOR, Tª MÁX-MIN, ESTERIL- NO ESTERIL, TIPO ENVASADO...)

Mechero de alcohol, en vidrio

Haga clic aquí para escribir texto.

Haga clic aquí para escribir texto.

Haga clic aquí para escribir texto.

Haga clic aquí para escribir texto.

Haga clic aquí para escribir texto.

Haga clic aquí para escribir texto.

### MEDIDAS

Capacidad : 125 ml

### PRESENTACIÓN/UNIDAD MÍNIMA DE VENTA

Cantidad en caja (Ejemplo: bolsa 20u , caja 4u ....)

1 Unidad / 1 Unidad

### PRECIO (€/u.m.v)

3.05€ / 1 Unidad

**Nº artículo/Nombre:** 257/Frasco lavador 500 ml

**Marca:** Fisherbrand

**Referencia:** 11542463

**Proveedor:** Fisher Scientific



## DESCRIPCIÓN

(Debe incluir las siguientes características técnicas: MATERIAL, CAPACIDAD, RESISTENCIA, COLOR, ESPESOR, Tª MÁX-MIN, ESTERIL- NO ESTERIL, TIPO ENVASADO...)

Fabricado a partir de polietileno de baja densidad. Translúcido botellas negro Lavado de entregar una sola gota de oro fino corriente

Haga clic aquí para escribir texto.

Haga clic aquí para escribir texto.

Haga clic aquí para escribir texto.

Haga clic aquí para escribir texto.

Haga clic aquí para escribir texto.

Haga clic aquí para escribir texto.

## MEDIDAS

Volumen : 500 ml

## PRESENTACIÓN/UNIDAD MÍNIMA DE VENTA

Cantidad en caja (Ejemplo: bolsa 20u , caja 4u ....)

6 Unidades / 6 Unidades

## PRECIO (€/u.m.v)

12.10€ / 6 Unidades

**Nº artículo/Nombre:** 258/Frasco plástico 50 ml tapa roscada tipo orina

**Marca:** Deltalab

**Referencia:** 12041072

**Proveedor:** Fisher Scientific

	<p><b>DESCRIPCIÓN</b> (Debe incluir las siguientes características técnicas: MATERIAL, CAPACIDAD, RESISTENCIA, COLOR, ESPESOR, Tª MÁX-MIN, ESTERIL- NO ESTERIL, TIPO ENVASADO...)</p> <p>Frascos de 60 ml especialmente diseñados para transporte por circuito neumático. Tapones con cierre de alta seguridad tipo biflex, cierre hermético. Material del tapón: polietileno. Color estándar del tapón: rojo.</p> <p>Haga clic aquí para escribir texto.</p> <p>Haga clic aquí para escribir texto.</p> <p>Haga clic aquí para escribir texto.</p> <p>Haga clic aquí para escribir texto.</p> <p>Haga clic aquí para escribir texto.</p> <p>Haga clic aquí para escribir texto.</p>
<p><b>MEDIDAS</b> A: 38,8 mm; B: 44,2 mm; C: 66,1 mm. Volumen máximo: 62 ml. Volumen recomendado: 50 ml</p> 	<p><b>PRESENTACIÓN/UNIDAD MÍNIMA DE VENTA</b> Cantidad en caja (Ejemplo: bolsa 20u , caja 4u ....)</p> <p>600 Unidades / 600 Unidades</p>
	<p><b>PRECIO (€/u.m.v)</b> 48.00€ / 600 Unidades</p>

**Nº artículo/Nombre:** 259/Frasco plástico 100 ml tapa roscada tipo orina

**Marca:** DeltaLab™

**Referencia:** 15264155

**Proveedor:** Fisher Scientific



## DESCRIPCIÓN

(Debe incluir las siguientes características técnicas: MATERIAL, CAPACIDAD, RESISTENCIA, COLOR, ESPESOR, Tª MÁX-MIN, ESTERIL- NO ESTERIL, TIPO ENVASADO...)

Material del tapón: polietileno. Cierre hermético. Frasco en polipropileno de alta transparencia. Frasco graduado hasta 100 ml, con banda mate de molde para poder escribir. Color estándar del tapón: rojo.

Haga clic aquí para escribir texto.

Haga clic aquí para escribir texto.

Haga clic aquí para escribir texto.

Haga clic aquí para escribir texto.

Haga clic aquí para escribir texto.

Haga clic aquí para escribir texto.

## MEDIDAS

Medidas exactas:A: 48,3 mm; B: 56,3 mm; C: 62,1 mm; D: 74,3 mm.Volumen máximo: 150 ml.Volumen recomendado: 125 ml.

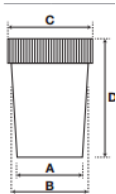

## PRESENTACIÓN/UNIDAD MÍNIMA DE VENTA

Cantidad en caja (Ejemplo: bolsa 20u , caja 4u ....)

450 Unidades / 450 Unidades

## PRECIO (€/u.m.v)

36.00€ /450 unidades

**Nº artículo/Nombre:** 260/Frasco plástico 125 ml

**Marca:** Azlon

**Referencia:** 10728795

**Proveedor:** Fisher Scientific



## DESCRIPCIÓN

(Debe incluir las siguientes características técnicas: MATERIAL, CAPACIDAD, RESISTENCIA, COLOR, ESPESOR, Tª MÁX-MIN, ESTERIL- NO ESTERIL, TIPO ENVASADO...)

Utilizar botellas de tesis ronda sostenibles para una amplia gama de almacenamiento de líquido, la preparación de medios y aplicaciones de muestreo. AZLON™ redondo de polipropileno Botellas de cuello ancho cuentan con una prueba de fugas, diseño del revestimiento-menos y ofrecen buena resistencia química. Fácil de limpiar. contorno interior lisa para verter eficiente.

**Autoclavable a 121°C**

botellas de polipropileno translúcido rígidos con tapas de rosca de polipropileno

Haga clic aquí para escribir texto.

Haga clic aquí para escribir texto.

Haga clic aquí para escribir texto.

Haga clic aquí para escribir texto.

## MEDIDAS

Volumen : 125 ml , Altura :104 mm , Diametro :50 mm ,  
Diametro Tapon :32 mm

## PRESENTACIÓN/UNIDAD

### MÍNIMA DE VENTA

**Cantidad en caja** (Ejemplo: bolsa 20u , caja 4u ....)

10 Unidades / 10 Unidades

## PRECIO (€/u.m.v)

4.90€ / 10 Unidades

**Nº artículo/Nombre:** 261/Frasco plástico 250 ml

**Marca:** Azlon™

**Referencia:** 10287764

**Proveedor:** Fisher Scientific



## DESCRIPCIÓN

(Debe incluir las siguientes características técnicas: MATERIAL, CAPACIDAD, RESISTENCIA, COLOR, ESPESOR, Tª MÁX-MIN, ESTERIL- NO ESTERIL, TIPO ENVASADO...)

Utilizar botellas de tesis ronda sostenibles para una amplia gama de almacenamiento de líquido, la preparación de medios y aplicaciones de muestreo. AZLON™ redondo de polipropileno Botellas de cuello ancho cuentan con una prueba de fugas, diseño del revestimiento-menos y ofrecen buena resistencia química. Fácil de limpiar. contorno interior lisa para verter eficiente.

**Autoclavable a 121°C**

botellas de polipropileno translúcido rígidos con tapas de rosca de polipropileno

Haga clic aquí para escribir texto.

Haga clic aquí para escribir texto.

Haga clic aquí para escribir texto.

Haga clic aquí para escribir texto.

## MEDIDAS

Volumen : 250 ml , Altura :140 mm , Diametro :60 mm ,  
Diametro Tapon :37 mm

## PRESENTACIÓN/UNIDAD

### MÍNIMA DE VENTA

**Cantidad en caja** (Ejemplo: bolsa 20u , caja 4u ....)

10 Unidades /10 Unidades

## PRECIO (€/u.m.v)

10.50€ / 10 Unidades

**Nº artículo/Nombre:** 262/ Frasco plástico 500 ml

**Marca:** Azlon™

**Referencia:** 10635325

**Proveedor:** Fisher Scientific



## DESCRIPCIÓN

(Debe incluir las siguientes características técnicas: MATERIAL, CAPACIDAD, RESISTENCIA, COLOR, ESPESOR, Tª MÁX-MIN, ESTERIL- NO ESTERIL, TIPO ENVASADO...)

Utilizar botellas de tesis ronda sostenibles para una amplia gama de almacenamiento de líquido, la preparación de medios y aplicaciones de muestreo. AZLON™ redondo de polipropileno Botellas de cuello ancho cuentan con una prueba de fugas, diseño del revestimiento-menos y ofrecen buena resistencia química. Fácil de limpiar. contorno interior lisa para verter eficiente.

**Autoclavable a 121°C**

botellas de polipropileno translúcido rígidos con tapas de rosca de polipropileno

Haga clic aquí para escribir texto.

Haga clic aquí para escribir texto.

Haga clic aquí para escribir texto.

Haga clic aquí para escribir texto.

## MEDIDAS

Volumen : 500 ml , Altura :161 mm , Diametro :75 mm ,  
Diametro Tapon :46 mm

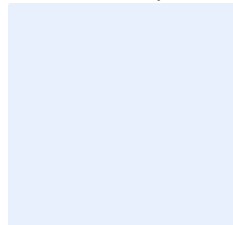

## PRESENTACIÓN/UNIDAD MÍNIMA DE VENTA

**Cantidad en caja** (Ejemplo: bolsa 20u , caja 4u ....)

10 Unidades /10 Unidades

## PRECIO (€/u.m.v)

13.90€ / 10 Unidades



**Nº artículo/Nombre:** 263/ Frasco plástico 1000 ml boca ancha

**Marca:** Dynalon™

**Referencia:** 10034604

**Proveedor:** Fisher Scientific



## DESCRIPCIÓN

(Debe incluir las siguientes características técnicas: MATERIAL, CAPACIDAD, RESISTENCIA, COLOR, ESPESOR, Tª MÁX-MIN, ESTERIL- NO ESTERIL, TIPO ENVASADO...)

Utilizar botellas de tesis ronda sostenibles para una amplia gama de almacenamiento de líquido, la preparación de medios y aplicaciones de muestreo. polipropileno Botellas de cuello ancho cuentan con una prueba de fugas, ofrecen buena resistencia química. Fácil de limpiar. contorno interior lisa para verter eficiente.

**Autoclavable a 121°C**

botellas de polipropileno translúcido rígidos con tapas de rosca de polipropileno

Haga clic aquí para escribir texto.

Haga clic aquí para escribir texto.

Haga clic aquí para escribir texto.

Haga clic aquí para escribir texto.

## MEDIDAS

Volumen : 1000 ml , Altura :207 mm , Diametro :90 mm ,  
Diametro Tapon :65 mm

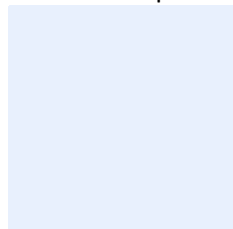

## PRESENTACIÓN/UNIDAD MÍNIMA DE VENTA

**Cantidad en caja** (Ejemplo: bolsa 20u , caja 4u ....)

5 Unidades /5 Unidades

## PRECIO (€/u.m.v)

13.15 € / 5 Unidades

**Nº artículo/Nombre:** 264/ Frasco plástico estéril 60 ml

**Marca:** Deltalab™

**Referencia:** 15224155

**Proveedor:** Fisher Scientific



### DESCRIPCIÓN

(Debe incluir las siguientes características técnicas: MATERIAL, CAPACIDAD, RESISTENCIA, COLOR, ESPESOR, Tª MÁX-MIN, ESTERIL- NO ESTERIL, TIPO ENVASADO...)

Frascos de 60 ml especialmente diseñados para transporte por circuito neumático. Tapones con cierre de alta seguridad tipo biflex, cierre hermético. Material del tapón: polietileno. Color estándar del tapón: rojo.

Esteril , envase individual

Haga clic aquí para escribir texto.

Haga clic aquí para escribir texto.

Haga clic aquí para escribir texto.

Haga clic aquí para escribir texto.

Haga clic aquí para escribir texto.

### MEDIDAS

A: 38,8 mm; B: 44,2 mm; C: 66,1 mm. Volumen máximo: 62 ml. Volumen recomendado: 50 ml.

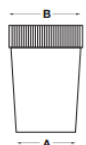

### PRESENTACIÓN/UNIDAD MÍNIMA DE VENTA

Cantidad en caja (Ejemplo: bolsa 20u , caja 4u ....)

750 Unidades /750 Unidades

### PRECIO (€/u.m.v)

60.00€ /750 Unidades

**Nº artículo/Nombre:** 265/Frasco plástico estéril 100 ml

**Marca:** Cole Parmer™

**Referencia:** 11784963

**Proveedor:** Fisher Scientific



## DESCRIPCIÓN

(Debe incluir las siguientes características técnicas: MATERIAL, CAPACIDAD, RESISTENCIA, COLOR, ESPESOR, Tª MÁX-MIN, ESTERIL- NO ESTERIL, TIPO ENVASADO...)

Utilice recipientes resistentes tesis para una variedad de aplicaciones de almacenamiento. Cole-Parmer™ Graduado Recipientes de Muestra Tolera ácidos fuertes, álcalis y disolventes orgánicos más.

**Frasco Esteril , graduado**

Haga clic aquí para escribir texto.

Haga clic aquí para escribir texto.

Haga clic aquí para escribir texto.

Haga clic aquí para escribir texto.

Haga clic aquí para escribir texto.

## MEDIDAS

Volumen : 120 ml , Altura: 76.2 ml , Diametro Superior : 63.5 mm

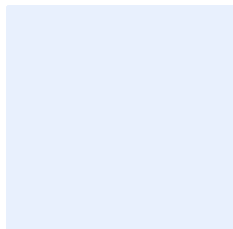

## PRESENTACIÓN/UNIDAD MÍNIMA DE VENTA

**Cantidad en caja** (Ejemplo: bolsa 20u , caja 4u ....)

100 Unidades /100 Unidades

## PRECIO (€/u.m.v)

42.00€ / 100 Unidades

**Nº artículo/Nombre:** Frasco plástico estéril 150 ml

**Marca:** DeltaLab™

**Referencia:** 15244145

**Proveedor:** Fisher Scientific



### DESCRIPCIÓN

(Debe incluir las siguientes características técnicas: MATERIAL, CAPACIDAD, RESISTENCIA, COLOR, ESPESOR, Tª MÁX-MIN, ESTERIL- NO ESTERIL, TIPO ENVASADO...)

Material del tapón: polietileno. Cierre hermético. Frasco en polipropileno de alta transparencia. Frasco graduado hasta 100 ml, con banda mate de molde para poder escribir. Color estándar del tapón: rojo.

Esteril en envase Unitario

Haga clic aquí para escribir texto.

Haga clic aquí para escribir texto.

Haga clic aquí para escribir texto.

Haga clic aquí para escribir texto.

Haga clic aquí para escribir texto.

### MEDIDAS

A: 48,3 mm; B: 56,3 mm; C: 62,1 mm; D: 74,3 mm. Volumen máximo: 150 ml. Volumen recomendado: 125 ml.

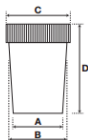

### PRESENTACIÓN/UNIDAD MÍNIMA DE VENTA

Cantidad en caja (Ejemplo: bolsa 20u , caja 4u ....)

350 Unidades /350 Unidades

### PRECIO (€/u.m.v)

31.50€ / 350 Unidades

**Nº artículo/Nombre:** 267/Bidón cilíndrico con grifo 25 L

**Marca:** Kartell™

**Referencia:** 10505621

**Proveedor:** Fisher Scientific



## DESCRIPCIÓN

(Debe incluir las siguientes características técnicas: MATERIAL, CAPACIDAD, RESISTENCIA, COLOR, ESPESOR, Tª MÁX-MIN, ESTERIL- NO ESTERIL, TIPO ENVASADO...)

Fabricado con polietileno de alta densidad para mayor resistencia y durabilidad. Botellas Kartell™ están diseñadas para soportar temperaturas bajo cero

Se suministra con grifo de 3/4 de pulgada. BSP de tomas que se acopla con una rosca de 12 mm en el aspirador para un rendimiento a prueba de fugas

**Material ;** HDPE

Haga clic aquí para escribir texto.

Haga clic aquí para escribir texto.

Haga clic aquí para escribir texto.

Haga clic aquí para escribir texto.

## MEDIDAS

Volumen : 25 lit , Diametro : 280 mm , Altura 565 mm

## PRESENTACIÓN/UNIDAD MÍNIMA DE VENTA

**Cantidad en caja** (Ejemplo: bolsa 20u , caja 4u ....)

1 Unidad /1 Unidad

## PRECIO (€/u.m.v)

28.72€ / 1 Unidad

**Nº artículo/Nombre:** 267/Bidón cilíndrico con grifo 25 L

**Marca:** Kartell™

**Referencia:** 10505621

**Proveedor:** Fisher Scientific



## DESCRIPCIÓN

(Debe incluir las siguientes características técnicas: MATERIAL, CAPACIDAD, RESISTENCIA, COLOR, ESPESOR, Tª MÁX-MIN, ESTERIL- NO ESTERIL, TIPO ENVASADO...)

Fabricado con polietileno de alta densidad para mayor resistencia y durabilidad. Botellas Kartell™ están diseñadas para soportar temperaturas bajo cero

Se suministra con grifo de 3/4 de pulgada. BSP de tomas que se acopla con una rosca de 12 mm en el aspirador para un rendimiento a prueba de fugas

**Material ;** HDPE

Haga clic aquí para escribir texto.

Haga clic aquí para escribir texto.

Haga clic aquí para escribir texto.

Haga clic aquí para escribir texto.

## MEDIDAS

Volumen : 25 lit , Diametro : 280 mm , Altura 565 mm

## PRESENTACIÓN/UNIDAD MÍNIMA DE VENTA

**Cantidad en caja** (Ejemplo: bolsa 20u , caja 4u ....)

1 Unidad /1 Unidad

## PRECIO (€/u.m.v)

28.72€ / 1 Unidad

**Nº artículo/Nombre:** 268/Matraz aforado 100 ml

**Marca:** VITLAB™

**Referencia:** 11803662

**Proveedor:** Fishes Scientific



## DESCRIPCIÓN

(Debe incluir las siguientes características técnicas: MATERIAL, CAPACIDAD, RESISTENCIA, COLOR, ESPESOR, Tª MÁX-MIN, ESTERIL- NO ESTERIL, TIPO ENVASADO...)

Establecer con precisión los volúmenes para realizar mediciones exactas en aplicaciones de laboratorio con frascos de tesis. VITLAB™ de polipropileno de clase B Matrazes aforados cuentan con una sola marca de calibración de las olefinas Eso exactamente calibrados volumen

**Material :** Prolipropileno

La tensión térmica hasta 60 ° C no sea superior a los límites de tolerancia de forma permanente

Haga clic aquí para escribir texto.

Haga clic aquí para escribir texto.

Haga clic aquí para escribir texto.

Haga clic aquí para escribir texto.

## MEDIDAS

Volumen :100 ml , Altura 180 mm

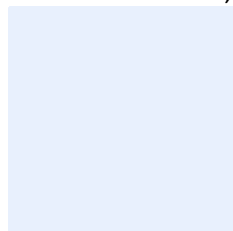

## PRESENTACIÓN/UNIDAD MÍNIMA DE VENTA

**Cantidad en caja** (Ejemplo: bolsa 20u , caja 4u ....)

2 Unidades / 2 Unidades

## PRECIO (€/u.m.v)

16.20€ / 2 Unidades

**Nº artículo/Nombre:** 269/Matraz aforado 250 ml

**Marca:** VITLAB™

**Referencia:** 10427523

**Proveedor:** Fisher Scientific



## DESCRIPCIÓN

(Debe incluir las siguientes características técnicas: MATERIAL, CAPACIDAD, RESISTENCIA, COLOR, ESPESOR, Tª MÁX-MIN, ESTERIL- NO ESTERIL, TIPO ENVASADO...)

Establecer con precisión los volúmenes para realizar mediciones exactas en aplicaciones de laboratorio con frascos de tesis. VITLAB™ de polipropileno de clase B Matrazes aforados cuentan con una sola marca de calibración de las olefinas Eso exactamente calibrados volumen

**Material :** Prolipropileno

La tensión térmica hasta 60 ° C no sea superior a los límites de tolerancia de forma permanente

Haga clic aquí para escribir texto.

Haga clic aquí para escribir texto.

Haga clic aquí para escribir texto.

Haga clic aquí para escribir texto.

## MEDIDAS

Volumen : 250 ml , Altura : 235 mm ,

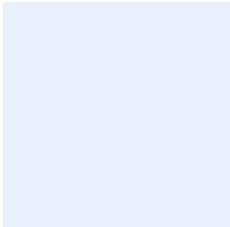

## PRESENTACIÓN/UNIDAD MÍNIMA DE VENTA

**Cantidad en caja** (Ejemplo: bolsa 20u , caja 4u ....)

1 Unidad / 1 Unidad

## PRECIO (€/u.m.v)

10.02€ / 1 Unidad



**Nº artículo/Nombre:** 270/ Matraz aforado 500 ml

**Marca:** VITLAB™

**Referencia:** 10393911

**Proveedor:** Fisher Scientific



## DESCRIPCIÓN

(Debe incluir las siguientes características técnicas: MATERIAL, CAPACIDAD, RESISTENCIA, COLOR, ESPESOR, Tª MÁX-MIN, ESTERIL- NO ESTERIL, TIPO ENVASADO...)

Establecer con precisión los volúmenes para realizar mediciones exactas en aplicaciones de laboratorio con frascos de tesis. VITLAB™ de polipropileno de clase B Matrazes aforados cuentan con una sola marca de calibración de las olefinas Eso exactamente calibrados volumen

**Material :** Polipropileno

La tensión térmica hasta 60 ° C no sea superior a los límites de tolerancia de forma permanente

Haga clic aquí para escribir texto.

Haga clic aquí para escribir texto.

Haga clic aquí para escribir texto.

Haga clic aquí para escribir texto.

## MEDIDAS

Volumen : 500 ml , Altura : 270 mm ,

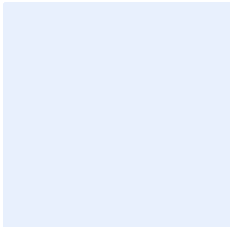

## PRESENTACIÓN/UNIDAD MÍNIMA DE VENTA

**Cantidad en caja** (Ejemplo: bolsa 20u , caja 4u ....)

1 Unidad / 1 Unidad

## PRECIO (€/u.m.v)

10.65€ / Unidad

**Nº artículo/Nombre:** 271/ Matraz aforado 1000 ml

**Marca:** Haga clic aquí para escribir texto.

**Referencia:** Haga clic aquí para escribir texto.

**Proveedor:** Haga clic aquí para escribir texto.



## DESCRIPCIÓN

(Debe incluir las siguientes características técnicas: MATERIAL, CAPACIDAD, RESISTENCIA, COLOR, ESPESOR, Tª MÁX-MIN, ESTERIL- NO ESTERIL, TIPO ENVASADO...)

Establecer con precisión los volúmenes para realizar mediciones exactas en aplicaciones de laboratorio con frascos de tesis. VITLAB™ de polipropileno de clase B Matrazes aforados cuentan con una sola marca de calibración de las olefinas Eso exactamente calibrados volumen

**Material : Polipropileno**

La tensión térmica hasta 60 ° C no sea superior a los límites de tolerancia de forma permanente

Haga clic aquí para escribir texto.

Haga clic aquí para escribir texto.

Haga clic aquí para escribir texto.

Haga clic aquí para escribir texto.

## MEDIDAS

Volumen : 1000 ml , Altura : 310 mm ,

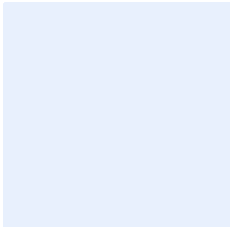

## PRESENTACIÓN/UNIDAD MÍNIMA DE VENTA

**Cantidad en caja** (Ejemplo: bolsa 20u , caja 4u ....)

1 Unidad / 1 Unidad

## PRECIO (€/u.m.v)

12.39€ / 1 Unidad

**Nº artículo/Nombre:** 272/Vaso graduado plástico 250 ml

**Marca:** Kartell™

**Referencia:** 10091011

**Proveedor:** Fisher Scientific



## DESCRIPCIÓN

(Debe incluir las siguientes características técnicas: MATERIAL, CAPACIDAD, RESISTENCIA, COLOR, ESPESOR, Tª MÁX-MIN, ESTERIL- NO ESTERIL, TIPO ENVASADO...)

Fabricado a partir de polipropileno altamente transparente para una mayor durabilidad, claridad y buena resistencia química. Autoclavable Kartell y el comercio; Vasos de vidrio de forma baja con graduaciones de polipropileno moldeado Proporcionar una economía y una solución segura para agitar, mezclar y dispensar líquidos en el laboratorio.

Autoclavable a 121º , 10 minutos

Haga clic aquí para escribir texto.

Haga clic aquí para escribir texto.

Haga clic aquí para escribir texto.

Haga clic aquí para escribir texto.

Haga clic aquí para escribir texto.

## MEDIDAS

Volumen : 250 ml , Altura : 95 mm , Diametro :51 mm

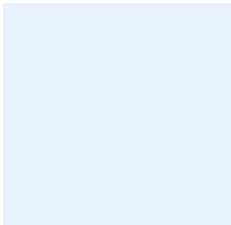

## PRESENTACIÓN/UNIDAD MÍNIMA DE VENTA

Cantidad en caja (Ejemplo: bolsa 20u , caja 4u ....)

1 Unidad / 1 Unidad

## PRECIO (€/u.m.v)

1.03€ / 1 Unidad

**Nº artículo/Nombre:** 273/Vaso plástico precipitados 25 ml

**Marca:** Kartell™

**Referencia:** 10215381

**Proveedor:** Fisher Scientific



## DESCRIPCIÓN

(Debe incluir las siguientes características técnicas: MATERIAL, CAPACIDAD, RESISTENCIA, COLOR, ESPESOR, Tª MÁX-MIN, ESTERIL- NO ESTERIL, TIPO ENVASADO...)

Fabricado a partir de polipropileno altamente transparente para una mayor durabilidad, claridad y buena resistencia química. Autoclavable Kartell y el comercio; Vasos de vidrio de forma baja con graduaciones de polipropileno moldeado Proporcionar una economía y una solución segura para agitar, mezclar y dispensar líquidos en el laboratorio.

**Autoclavable a 121º , 10 minutos**

Haga clic aquí para escribir texto.

Haga clic aquí para escribir texto.

Haga clic aquí para escribir texto.

Haga clic aquí para escribir texto.

Haga clic aquí para escribir texto.

## MEDIDAS

Capacidad : 25 ml , Altura :49 mm , Diametro : 34 mm

## PRESENTACIÓN/UNIDAD MÍNIMA DE VENTA

**Cantidad en caja** (Ejemplo: bolsa 20u , caja 4u ....)

1 Unidad / 1 Unidad

## PRECIO (€/u.m.v)

0.66€ / 1 unidad

**Nº artículo/Nombre:** 274/ Vaso plástico precipitados 50 ml

**Marca:** Kartell™

**Referencia:** 10757342

**Proveedor:** Fisher Scientific



## DESCRIPCIÓN

(Debe incluir las siguientes características técnicas: MATERIAL, CAPACIDAD, RESISTENCIA, COLOR, ESPESOR, Tª MÁX-MIN, ESTERIL- NO ESTERIL, TIPO ENVASADO...)

Fabricado a partir de polipropileno altamente transparente para una mayor durabilidad, claridad y buena resistencia química. Autoclavable Kartell y el comercio; Vasos de vidrio de forma baja con graduaciones de polipropileno moldeado Proporcionar una economía y una solución segura para agitar, mezclar y dispensar líquidos en el laboratorio.

Autoclavable a 121º , 10 minutos

Haga clic aquí para escribir texto.

Haga clic aquí para escribir texto.

Haga clic aquí para escribir texto.

Haga clic aquí para escribir texto.

Haga clic aquí para escribir texto.

## MEDIDAS

Capacidad: 50 ml , Altura : 60mm , Diametro : 41 mm

## PRESENTACIÓN/UNIDAD MÍNIMA DE VENTA

Cantidad en caja (Ejemplo: bolsa 20u , caja 4u ....)

1 Unidad /1 Unidad

## PRECIO (€/u.m.v)

0.72€ / 1 Unidad

**Nº artículo/Nombre:** 275/ Vaso plástico precipitados 100 ml

**Marca:** Kartell™

**Referencia:** 10717732

**Proveedor:** Fisher Scientific



## DESCRIPCIÓN

(Debe incluir las siguientes características técnicas: MATERIAL, CAPACIDAD, RESISTENCIA, COLOR, ESPESOR, Tª MÁX-MIN, ESTERIL- NO ESTERIL, TIPO ENVASADO...)

Fabricado a partir de polipropileno altamente transparente para una mayor durabilidad, claridad y buena resistencia química. Autoclavable Kartell y el comercio; Vasos de vidrio de forma baja con graduaciones de polipropileno moldeado Proporcionar una economía y una solución segura para agitar, mezclar y dispensar líquidos en el laboratorio.

**Autoclavable a 121º , 10 minutos**

Haga clic aquí para escribir texto.

Haga clic aquí para escribir texto.

Haga clic aquí para escribir texto.

Haga clic aquí para escribir texto.

Haga clic aquí para escribir texto.

## MEDIDAS

Volumen : 100 ml ; Diametro : 51 mm , Altura : 72 mm ,  
Graduaciones : 5 ml

## PRESENTACIÓN/UNIDAD MÍNIMA DE VENTA

**Cantidad en caja** (Ejemplo: bolsa 20u , caja 4u ....)

1 Unidad / 1 Unidad

## PRECIO (€/u.m.v)

0.83€ / 1 Unidad

**Nº artículo/Nombre:** 276/ Vaso plástico precipitados 150 ml

**Marca:** Thermo Scientific™

**Referencia:** 10340481

**Proveedor:** Fisher Scientific



### DESCRIPCIÓN

(Debe incluir las siguientes características técnicas: MATERIAL, CAPACIDAD, RESISTENCIA, COLOR, ESPESOR, Tª MÁX-MIN, ESTERIL- NO ESTERIL, TIPO ENVASADO...)

Realice vertidos precisos y eficaces con los vasos de precipitados Griffin de perfil bajo de polipropileno Thermo Scientific™ Nalgene™, que incorporan un diseño de una sola boquilla.

- Esterilizable en autoclave.

Haga clic aquí para escribir texto.

Haga clic aquí para escribir texto.

Haga clic aquí para escribir texto.

Haga clic aquí para escribir texto.

Haga clic aquí para escribir texto.

### MEDIDAS

Capacidad : 150 ml ,

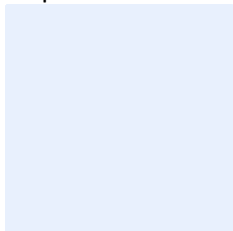

### PRESENTACIÓN/UNIDAD MÍNIMA DE VENTA

Cantidad en caja (Ejemplo: bolsa 20u , caja 4u ....)

12 Unidades /12 Unidades

### PRECIO (€/u.m.v)

24.60€ / 12 Unidades

**Nº artículo/Nombre:** 277/ Vaso plástico precipitados 250 ml

**Marca:** Kartell™

**Referencia:** 10091011

**Proveedor:** Fisher Scientific



## DESCRIPCIÓN

(Debe incluir las siguientes características técnicas: MATERIAL, CAPACIDAD, RESISTENCIA, COLOR, ESPESOR, Tª MÁX-MIN, ESTERIL- NO ESTERIL, TIPO ENVASADO...)

Realice vertidos precisos y eficaces con los vasos de precipitados Griffin de perfil bajo de polipropileno Thermo Scientific™ Nalgene™, que incorporan un diseño de una sola boquilla.

- Esterilizable en autoclave.

Haga clic aquí para escribir texto.

Haga clic aquí para escribir texto.

Haga clic aquí para escribir texto.

Haga clic aquí para escribir texto.

Haga clic aquí para escribir texto.

## MEDIDAS

Volumen : 250 ml , Altura : 95 mm , Diametro 51 mm ,  
Graduaciones :10 ml .

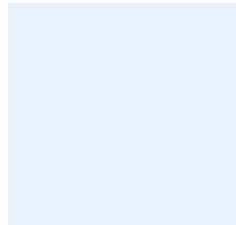

## PRESENTACIÓN/UNIDAD MÍNIMA DE VENTA

Cantidad en caja (Ejemplo: bolsa 20u , caja 4u ....)

1 Unidad / 1 Unidad

## PRECIO (€/u.m.v)

1.03 € / 1 Unidad



**Nº artículo/Nombre:** 277/ Vaso plástico precipitados 400 ml

**Marca:** Azlon

**Referencia:** 10330045

**Proveedor:** Fisher Scientific



## DESCRIPCIÓN

(Debe incluir las siguientes características técnicas: MATERIAL, CAPACIDAD, RESISTENCIA, COLOR, ESPESOR, Tª MÁX-MIN, ESTERIL- NO ESTERIL, TIPO ENVASADO...)

Realice vertidos precisos y eficaces con los vasos de precipitados Griffin de perfil bajo de polipropileno Thermo Scientific™ Nalgene™, que incorporan un diseño de una sola boquilla.

- Esterilizable en autoclave.

Haga clic aquí para escribir texto.

Haga clic aquí para escribir texto.

Haga clic aquí para escribir texto.

Haga clic aquí para escribir texto.

Haga clic aquí para escribir texto.

## MEDIDAS

Capacidad : 400 ml , Graduaciones :50 ml , Diametro 94 mm ,  
Altura : 95 mm

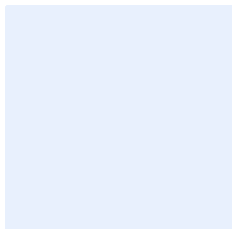

## PRESENTACIÓN/UNIDAD MÍNIMA DE VENTA

Cantidad en caja (Ejemplo: bolsa 20u , caja 4u ....)

10 Unidades / 10 Unidades

## PRECIO (€/u.m.v)

23.20€ /10 Unidades

**Nº artículo/Nombre:** 279/ Vaso plástico precipitados 600 ml

**Marca:** Kartell™

**Referencia:** 10488272

**Proveedor:** Fisher Scientific



### DESCRIPCIÓN

(Debe incluir las siguientes características técnicas: MATERIAL, CAPACIDAD, RESISTENCIA, COLOR, ESPESOR, Tª MÁX-MIN, ESTERIL- NO ESTERIL, TIPO ENVASADO...)

Realice vertidos precisos y eficaces con los vasos de precipitados Griffin de perfil bajo de polipropileno Thermo Scientific™ Nalgene™, que incorporan un diseño de una sola boquilla.

- Esterilizable en autoclave.

Haga clic aquí para escribir texto.

Haga clic aquí para escribir texto.

Haga clic aquí para escribir texto.

Haga clic aquí para escribir texto.

Haga clic aquí para escribir texto.

### MEDIDAS

Capacidad : 500 ml , Graduaciones : 10 ml , Diametro 87 mm ,  
Altura :119 mm

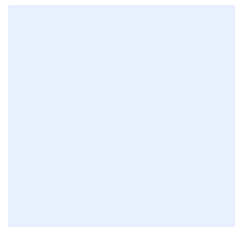

### PRESENTACIÓN/UNIDAD MÍNIMA DE VENTA

Cantidad en caja (Ejemplo: bolsa 20u , caja 4u ....)

1 Unidad / 1 Unidad

### PRECIO (€/u.m.v)

1.68€ / 1 Unidad

**Nº artículo/Nombre:** 280/ Vaso plástico precipitados 1000 ml

**Marca:** Kartell™

**Referencia:** 10172521

**Proveedor:** Fisher Scientific



### DESCRIPCIÓN

(Debe incluir las siguientes características técnicas: MATERIAL, CAPACIDAD, RESISTENCIA, COLOR, ESPESOR, Tª MÁX-MIN, ESTERIL- NO ESTERIL, TIPO ENVASADO...)

Realice vertidos precisos y eficaces con los vasos de precipitados Griffin de perfil bajo de polipropileno Thermo Scientific™ Nalgene™, que incorporan un diseño de una sola boquilla.

- Esterilizable en autoclave.

Haga clic aquí para escribir texto.

Haga clic aquí para escribir texto.

Haga clic aquí para escribir texto.

Haga clic aquí para escribir texto.

Haga clic aquí para escribir texto.

### MEDIDAS

Capacidad : 1000 ml , Graduaciones : 20 ml , Diametro 109 mm , Altura :147 mm

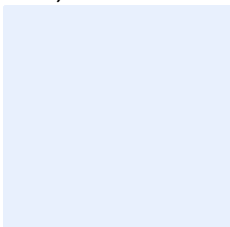

### PRESENTACIÓN/UNIDAD MÍNIMA DE VENTA

Cantidad en caja (Ejemplo: bolsa 20u , caja 4u ....)

1 Unidad /1 Unidad

### PRECIO (€/u.m.v)

3.34€ / 1 Unidad

**Nº artículo/Nombre:** 281/ Vaso plástico precipitados 2000 ml

**Marca:** Kartell™

**Referencia:** 10663082

**Proveedor:** Fisher Scientific



## DESCRIPCIÓN

(Debe incluir las siguientes características técnicas: MATERIAL, CAPACIDAD, RESISTENCIA, COLOR, ESPESOR, Tª MÁX-MIN, ESTERIL- NO ESTERIL, TIPO ENVASADO...)

Realice vertidos precisos y eficaces con los vasos de precipitados Griffin de perfil bajo de polipropileno Thermo Scientific™ Nalgene™, que incorporan un diseño de una sola boquilla.

- Esterilizable en autoclave.

Haga clic aquí para escribir texto.

Haga clic aquí para escribir texto.

Haga clic aquí para escribir texto.

Haga clic aquí para escribir texto.

Haga clic aquí para escribir texto.

## MEDIDAS

Volumen : 2000 ml , Graduaciones : 50 ml , Altura : 183.5mm , Diametro : 132 mm

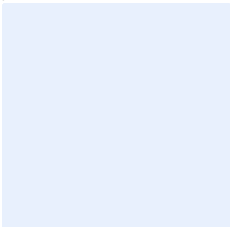

## PRESENTACIÓN/UNIDAD MÍNIMA DE VENTA

Cantidad en caja (Ejemplo: bolsa 20u , caja 4u ....)

Haga clic aquí para escribir texto.

## PRECIO (€/u.m.v)

Haga clic aquí para escribir texto.

**Nº artículo/Nombre:** 282/Matraz erlenmeyer 250 ml

**Marca:** Kartell™

**Referencia:** 12086942

**Proveedor:** Fisher Scientific



### DESCRIPCIÓN

(Debe incluir las siguientes características técnicas: MATERIAL, CAPACIDAD, RESISTENCIA, COLOR, ESPESOR, Tª MÁX-MIN, ESTERIL- NO ESTERIL, TIPO ENVASADO...)

Para usos generales de laboratorio. Disponen de cuello normalizado. Autoclavables. PRODUCTO IDÓNEO AL CONTACTO CON ALIMENTOS.

**Material :** PP

**Esterilizable**

Haga clic aquí para escribir texto.

Haga clic aquí para escribir texto.

Haga clic aquí para escribir texto.

Haga clic aquí para escribir texto.

### MEDIDAS

Capacidad : 250 ml, Graduaciones :25 ml ,

### PRESENTACIÓN/UNIDAD MÍNIMA DE VENTA

**Cantidad en caja** (Ejemplo: bolsa 20u , caja 4u ....)

1 Unidad / 1 Unidad

### PRECIO (€/u.m.v)

2.03€ / 1 Unidad

**Nº artículo/Nombre:** 283/Matraz erlenmeyer 500 ml

**Marca:** Kartell™

**Referencia:** 10102431

**Proveedor:** Fisher Scientific



### DESCRIPCIÓN

(Debe incluir las siguientes características técnicas: MATERIAL, CAPACIDAD, RESISTENCIA, COLOR, ESPESOR, Tª MÁX-MIN, ESTERIL- NO ESTERIL, TIPO ENVASADO...)

Para usos generales de laboratorio. Disponen de cuello normalizado. Autoclavables. PRODUCTO IDÓNEO AL CONTACTO CON ALIMENTOS.

**Material :** PP

Haga clic aquí para escribir texto.

Haga clic aquí para escribir texto.

Haga clic aquí para escribir texto.

Haga clic aquí para escribir texto.

Haga clic aquí para escribir texto.

### MEDIDAS

Capacidad : 500 ml ,

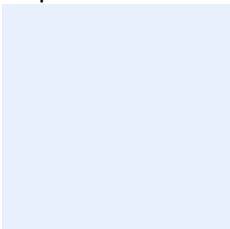

### PRESENTACIÓN/UNIDAD MÍNIMA DE VENTA

**Cantidad en caja** (Ejemplo: bolsa 20u , caja 4u ....)

8 Unidades /8 Unidades

### PRECIO (€/u.m.v)

Haga clic aquí para escribir texto.

**Nº artículo/Nombre:** 284/ Matraz erlenmeyer 1000 ml

**Marca:** Kartell™

**Referencia:** 10162521

**Proveedor:** Fisher Scientific



## DESCRIPCIÓN

(Debe incluir las siguientes características técnicas: MATERIAL, CAPACIDAD, RESISTENCIA, COLOR, ESPESOR, Tª MÁX-MIN, ESTERIL- NO ESTERIL, TIPO ENVASADO...)

Para usos generales de laboratorio. Disponen de cuello normalizado. Autoclavables. PRODUCTO IDÓNEO AL CONTACTO CON ALIMENTOS.

**Material :** PP

Haga clic aquí para escribir texto.

Haga clic aquí para escribir texto.

Haga clic aquí para escribir texto.

Haga clic aquí para escribir texto.

Haga clic aquí para escribir texto.

## MEDIDAS

Volumen : 1000ml , Graduacion : 50 ml ,

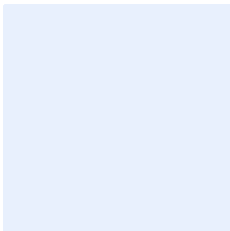

## PRESENTACIÓN/UNIDAD MÍNIMA DE VENTA

**Cantidad en caja** (Ejemplo: bolsa 20u , caja 4u ....)

8 Unidades / 8 Unidades

## PRECIO (€/u.m.v)

Haga clic aquí para escribir texto.

**Nº artículo/Nombre:** 285/Probeta graduada 25 ml

**Marca:** Kartell™

**Referencia:** 11378513

**Proveedor:** Fisher Scientific



## DESCRIPCIÓN

(Debe incluir las siguientes características técnicas: MATERIAL, CAPACIDAD, RESISTENCIA, COLOR, ESPESOR, Tª MÁX-MIN, ESTERIL- NO ESTERIL, TIPO ENVASADO...)

Fabricado a partir de polipropileno altamente transparente para una mayor durabilidad, claridad y buena resistencia química. Autoclavable Kartell™ Polipropileno Tall Form probetas Proporcionar una economía y una solución segura para medir el volumen de los líquidos en un laboratorio.

### Autoclavable

Haga clic aquí para escribir texto.

Haga clic aquí para escribir texto.

Haga clic aquí para escribir texto.

Haga clic aquí para escribir texto.

Haga clic aquí para escribir texto.

## MEDIDAS

Volumen : 25 ml . Graduaciones : 5 ml , Altura :195 mm ,  
Diametro : 18 mm

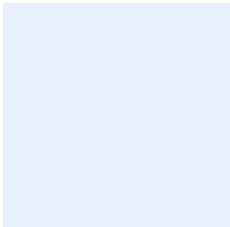

## PRESENTACIÓN/UNIDAD MÍNIMA DE VENTA

Cantidad en caja (Ejemplo: bolsa 20u , caja 4u ....)

1 Unidad / 1 Unidad

## PRECIO (€/u.m.v)

2.05€ / 1 Unidad



**Nº artículo/Nombre:** 286/Probeta graduada 50 ml

**Marca:** Kartell™

**Referencia:** 11388513

**Proveedor:** Fisher Scientific



## DESCRIPCIÓN

(Debe incluir las siguientes características técnicas: MATERIAL, CAPACIDAD, RESISTENCIA, COLOR, ESPESOR, Tª MÁX-MIN, ESTERIL- NO ESTERIL, TIPO ENVASADO...)

Fabricado a partir de polipropileno altamente transparente para una mayor durabilidad, claridad y buena resistencia química. Autoclavable Kartell™ Polipropileno Tall Form probetas Proporcionar una economía y una solución segura para medir el volumen de los líquidos en un laboratorio.

**Autoclavable .**

Haga clic aquí para escribir texto.

Haga clic aquí para escribir texto.

Haga clic aquí para escribir texto.

Haga clic aquí para escribir texto.

Haga clic aquí para escribir texto.

## MEDIDAS

Volumen : 50 ml , Graduacion :10 ml , Subdivision: 1 ml ,  
Altura : 199 mm, Diametro : 25.5 mm

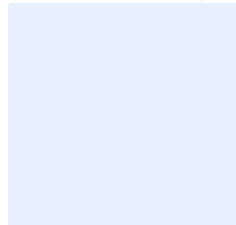

## PRESENTACIÓN/UNIDAD MÍNIMA DE VENTA

**Cantidad en caja** (Ejemplo: bolsa 20u , caja 4u ....)

1 Unidad / 1 Unidad

## PRECIO (€/u.m.v)

2.09€ / 1 Unidad

**Nº artículo/Nombre:** 287/Probeta graduada 100 ml

**Marca:** Kartell™

**Referencia:** 11398513

**Proveedor:** Fisher Scientific



## DESCRIPCIÓN

(Debe incluir las siguientes características técnicas: MATERIAL, CAPACIDAD, RESISTENCIA, COLOR, ESPESOR, Tª MÁX-MIN, ESTERIL- NO ESTERIL, TIPO ENVASADO...)

Fabricado a partir de polipropileno altamente transparente para una mayor durabilidad, claridad y buena resistencia química. Autoclavable Kartell™ Polipropileno Tall Form probetas Proporcionar una economía y una solución segura para medir el volumen de los líquidos en un laboratorio.

**Autoclavable .**

Haga clic aquí para escribir texto.

Haga clic aquí para escribir texto.

Haga clic aquí para escribir texto.

Haga clic aquí para escribir texto.

Haga clic aquí para escribir texto.

## MEDIDAS

Volumen : 100 ml , Graduacion :10 ml , Subdivision: 1 ml ,  
Altura : 249 mm, Diametro : 30.5 mm

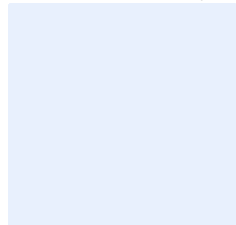

## PRESENTACIÓN/UNIDAD MÍNIMA DE VENTA

**Cantidad en caja** (Ejemplo: bolsa 20u , caja 4u ....)

1 Unidad / 1 Unidad

## PRECIO (€/u.m.v)

2.14€ /1 Unidad

**Nº artículo/Nombre:** 289/ Probeta graduada 250 ml

**Marca:** Kartell™

**Referencia:** 11308523

**Proveedor:** Fisher Scientific



## DESCRIPCIÓN

(Debe incluir las siguientes características técnicas: MATERIAL, CAPACIDAD, RESISTENCIA, COLOR, ESPESOR, Tª MÁX-MIN, ESTERIL- NO ESTERIL, TIPO ENVASADO...)

Fabricado a partir de polipropileno altamente transparente para una mayor durabilidad, claridad y buena resistencia química. Autoclavable Kartell™ Polipropileno Tall Form probetas Proporcionar una economía y una solución segura para medir el volumen de los líquidos en un laboratorio.

**Autoclavable .**

Haga clic aquí para escribir texto.

Haga clic aquí para escribir texto.

Haga clic aquí para escribir texto.

Haga clic aquí para escribir texto.

Haga clic aquí para escribir texto.

## MEDIDAS

Volumen : 250 ml , Graduacion :20 ml , Subdivision: 2 ml ,  
Altura : 315 mm, Diametro : 41.5 mm

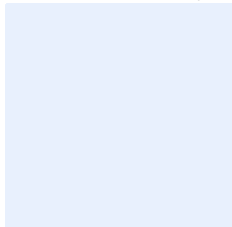

## PRESENTACIÓN/UNIDAD MÍNIMA DE VENTA

**Cantidad en caja** (Ejemplo: bolsa 20u , caja 4u ....)

1 Unidad / 1 Unidad

## PRECIO (€/u.m.v)

2.66€ / 1 Unidad

**Nº artículo/Nombre:** 289/ Probeta graduada 500 ml

**Marca:** Kartell™

**Referencia:** 11318523

**Proveedor:** Fisher Scientific



### DESCRIPCIÓN

(Debe incluir las siguientes características técnicas: MATERIAL, CAPACIDAD, RESISTENCIA, COLOR, ESPESOR, Tª MÁX-MIN, ESTERIL- NO ESTERIL, TIPO ENVASADO...)

Fabricado a partir de polipropileno altamente transparente para una mayor durabilidad, claridad y buena resistencia química. Autoclavable Kartell™ Polipropileno Tall Form probetas Proporcionar una economía y una solución segura para medir el volumen de los líquidos en un laboratorio.

**Autoclavable**

Haga clic aquí para escribir texto.

Haga clic aquí para escribir texto.

Haga clic aquí para escribir texto.

Haga clic aquí para escribir texto.

Haga clic aquí para escribir texto.

### MEDIDAS

Volumen : 500 ml , Graduacion :50 ml , Subdivision: 5 ml ,  
 Altura : 361 mm, Diametro : 55 mm

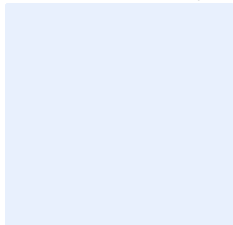

### PRESENTACIÓN/UNIDAD MÍNIMA DE VENTA

**Cantidad en caja** (Ejemplo: bolsa 20u , caja 4u ....)

1 Unidad / 1 Unidad

### PRECIO (€/u.m.v)

3.86€ / 1 Unidad

**Nº artículo/Nombre:** 290/ Probeta graduada 1000 ml

**Marca:** Kartell™

**Referencia:** 11328523

**Proveedor:** Fisher Scientific



## DESCRIPCIÓN

(Debe incluir las siguientes características técnicas: MATERIAL, CAPACIDAD, RESISTENCIA, COLOR, ESPESOR, Tª MÁX-MIN, ESTERIL- NO ESTERIL, TIPO ENVASADO...)

Fabricado a partir de polipropileno altamente transparente para una mayor durabilidad, claridad y buena resistencia química. Autoclavable Kartell™ Polipropileno Tall Form probetas Proporcionar una economía y una solución segura para medir el volumen de los líquidos en un laboratorio.

Haga clic aquí para escribir texto.

Haga clic aquí para escribir texto.

Haga clic aquí para escribir texto.

Haga clic aquí para escribir texto.

Haga clic aquí para escribir texto.

Haga clic aquí para escribir texto.

## MEDIDAS

Volumen : 1000 ml , Graduacion :100 ml , Subdivision: 10 ml ,  
Altura : 439 mm, Diametro : 66 mm

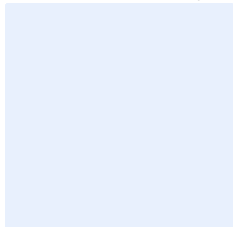

## PRESENTACIÓN/UNIDAD MÍNIMA DE VENTA

Cantidad en caja (Ejemplo: bolsa 20u , caja 4u ....)

1 Unidad / 1 Unidad

## PRECIO (€/u.m.v)

6.63€ / 1 Unidad

**Nº artículo/Nombre:** 291/ Probeta graduada 2000 ml

**Marca:** Kartell™

**Referencia:** 11338523

**Proveedor:** Fisher Scientific



### DESCRIPCIÓN

(Debe incluir las siguientes características técnicas: MATERIAL, CAPACIDAD, RESISTENCIA, COLOR, ESPESOR, Tª MÁX-MIN, ESTERIL- NO ESTERIL, TIPO ENVASADO...)

Fabricado a partir de polipropileno altamente transparente para una mayor durabilidad, claridad y buena resistencia química. Autoclavable Kartell™ Polipropileno Tall Form probetas Proporcionar una economía y una solución segura para medir el volumen de los líquidos en un laboratorio.

Haga clic aquí para escribir texto.

Haga clic aquí para escribir texto.

Haga clic aquí para escribir texto.

Haga clic aquí para escribir texto.

Haga clic aquí para escribir texto.

Haga clic aquí para escribir texto.

### MEDIDAS

Volumen : 2000 ml , Graduacion :200 ml , Subdivision: 20 ml ,  
Altura : 531 mm, Diametro : 84 mm

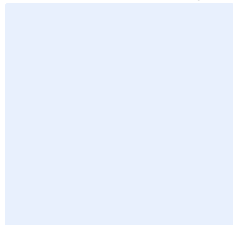

### PRESENTACIÓN/UNIDAD MÍNIMA DE VENTA

Cantidad en caja (Ejemplo: bolsa 20u , caja 4u ....)

1 Unidad / 1 Unidad

### PRECIO (€/u.m.v)

12.74€ / 1 Unidad

**Nº artículo/Nombre:** 292/Pipetas Pasteur 1 ml plástico

**Marca:** Fisherbrand

**Referencia:** 13439118

**Proveedor:** Fisher Scientific

	<p><b>DESCRIPCIÓN</b> (Debe incluir las siguientes características técnicas: MATERIAL, CAPACIDAD, RESISTENCIA, COLOR, ESPESOR, Tª MÁX-MIN, ESTERIL- NO ESTERIL, TIPO ENVASADO...)</p> <p>Evitar la contaminación cruzada. Pipetas de transferencia de Fisherbrand™ no estériles, LDPE transparente son de plástico irrompible, flexible y están diseñados para reemplazar el vidrio Pasteur Pipetas. Pipetas graduada y no graduados disponible en una gama de tamaños y estilos, incluyendo jumbo, tallo fino y extra largo.</p> <p>Haga clic aquí para escribir texto.</p> <p>Haga clic aquí para escribir texto.</p> <p>Haga clic aquí para escribir texto.</p> <p>Haga clic aquí para escribir texto.</p> <p>Haga clic aquí para escribir texto.</p> <p>Haga clic aquí para escribir texto.</p>
<p><b>MEDIDAS</b> Capacidad : 1 ml , Graduacion : 1 ml , Longitud :150 mm</p>	<p><b>PRESENTACIÓN/UNIDAD MÍNIMA DE VENTA</b> <b>Cantidad en caja</b> (Ejemplo: bolsa 20u , caja 4u ....)</p> <p>500 Unidades / 500 Unidades</p>
	<p><b>PRECIO (€/u.m.v)</b> 10.00€ / 500 Unidades</p>

**Nº artículo/Nombre:** 293/Pipetas Pasteur 3 ml plástico

**Marca:** Fisherbrand™

**Referencia:** 13439108

**Proveedor:** Fisher Scientific

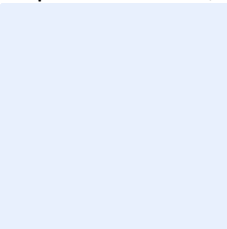
	<p><b>DESCRIPCIÓN</b> (Debe incluir las siguientes características técnicas: MATERIAL, CAPACIDAD, RESISTENCIA, COLOR, ESPESOR, Tª MÁX-MIN, ESTERIL- NO ESTERIL, TIPO ENVASADO...)</p> <p>Evitar la contaminación cruzada. Pipetas de transferencia de Fisherbrand™ no estériles, LDPE transparente son de plástico irrompible, flexible y están diseñados para reemplazar el vidrio Pasteur Pipetas. Pipetas graduada y no graduados disponible en una gama de tamaños y estilos, incluyendo jumbo, tallo fino y extra largo</p> <p>Haga clic aquí para escribir texto.</p> <p>Haga clic aquí para escribir texto.</p> <p>Haga clic aquí para escribir texto.</p> <p>Haga clic aquí para escribir texto.</p> <p>Haga clic aquí para escribir texto.</p> <p>Haga clic aquí para escribir texto.</p>
<p><b>MEDIDAS</b> Capacidad : 3 ml , Graduacion : 0.5 ml , Longitud : 155 mm</p> 	<p><b>PRESENTACIÓN/UNIDAD MÍNIMA DE VENTA</b> <b>Cantidad en caja</b> (Ejemplo: bolsa 20u , caja 4u ....)</p> <p>500 Unidades / 500 Unidades</p>
<p><b>PRECIO (€/u.m.v)</b> 10.00€ / 500 Unidades</p>	



**Nº artículo/Nombre:** 294/Embudo PP para análisis 50 mm

**Marca:** Kartell™

**Referencia:** 10408652

**Proveedor:** Fisher Scientific



## DESCRIPCIÓN

(Debe incluir las siguientes características técnicas: MATERIAL, CAPACIDAD, RESISTENCIA, COLOR, ESPESOR, Tª MÁX-MIN, ESTERIL- NO ESTERIL, TIPO ENVASADO...)

Fabricado con polipropileno para mayor resistencia y durabilidad. Kartell y el comercio; Polipropileno analíticos embudos están diseñados específicamente para la química analítica.

Autoclavable a 121°C , 20 minutos

Limite de Temperatura en Intervalos : 135°C

Haga clic aquí para escribir texto.

Haga clic aquí para escribir texto.

Haga clic aquí para escribir texto.

Haga clic aquí para escribir texto.

## MEDIDAS

Capacidad :20 ml , Longitud : 79 mm , Longitud tubo : 43 mm , Diametro superior : 46 mm .

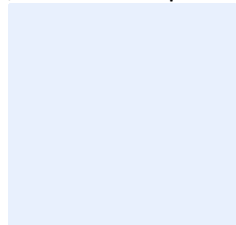

## PRESENTACIÓN/UNIDAD MÍNIMA DE VENTA

Cantidad en caja (Ejemplo: bolsa 20u , caja 4u ....)

1 unidad / 1 Unidad

## PRECIO (€/u.m.v)

0.72€ / 1 Unidad

**Nº artículo/Nombre:** 295/Embudo PP para análisis 75 mm

**Marca:** Kartell

**Referencia:** 10526581

**Proveedor:** Fisher Scientific

	<p><b>DESCRIPCIÓN</b> (Debe incluir las siguientes características técnicas: MATERIAL, CAPACIDAD, RESISTENCIA, COLOR, ESPESOR, Tª MÁX-MIN, ESTERIL- NO ESTERIL, TIPO ENVASADO...)</p> <p>Fabricado con polipropileno para mayor resistencia y durabilidad. Kartell y el comercio; Polipropileno analíticos embudos están diseñados específicamente para la química analítica.</p> <p>Autoclavable 121°C , 20 minutos .</p> <p>Limite de Temperatura en Intervalos : 135°C</p> <p>Haga clic aquí para escribir texto.</p> <p>Haga clic aquí para escribir texto.</p> <p>Haga clic aquí para escribir texto.</p> <p>Haga clic aquí para escribir texto.</p>
<p><b>MEDIDAS</b> Capacidad :100 ml , Longitud : 132 mm , Longitud tubo : 70 mm , Diametro superior : 81 mm .</p> 	<p><b>PRESENTACIÓN/UNIDAD MÍNIMA DE VENTA</b> Cantidad en caja (Ejemplo: bolsa 20u , caja 4u ....)</p> <p>1 Unidad / 1 Unidad</p>
	<p><b>PRECIO (€/u.m.v)</b> 1.48€ / 1 Unidad</p>

**Nº artículo/Nombre:** 296/ Embudo Buchner 110 mm

**Marca:** Kartell™

**Referencia:** 10797731

**Proveedor:** Fisher Scientific



## DESCRIPCIÓN

(Debe incluir las siguientes características técnicas: MATERIAL, CAPACIDAD, RESISTENCIA, COLOR, ESPESOR, Tª MÁX-MIN, ESTERIL- NO ESTERIL, TIPO ENVASADO...)

Fabricado de polipropileno resistente y ligero para una mayor durabilidad y excelente resistencia química. Kartell™ polipropileno Buchner embudos con un filtro integral es ideal para la separación de sólidos de líquidos en un laboratorio.

**Autoclavable .**

Una estructura de dos piezas permite que la parte superior e inferior para separarse para una fácil limpieza

Haga clic aquí para escribir texto.

Haga clic aquí para escribir texto.

Haga clic aquí para escribir texto.

Haga clic aquí para escribir texto.

## MEDIDAS

Capacidad : 810 ml , Longitud : 92 mm , Diametro : 110 mm ,  
Tamaño de poro : 2.5 mm ,

## PRESENTACIÓN/UNIDAD MÍNIMA DE VENTA

**Cantidad en caja** (Ejemplo: bolsa 20u , caja 4u ....)

1 Unidad / 1 Unidad

## PRECIO (€/u.m.v)

11.91€ / 1 Unidad

**Nº artículo/Nombre:** 297/ Pipetas desechables estériles 5 ml

**Marca:** Fisherbrand™

**Referencia:** 11869181

**Proveedor:** Fisher Scientific

	<p><b>DESCRIPCIÓN</b> (Debe incluir las siguientes características técnicas: MATERIAL, CAPACIDAD, RESISTENCIA, COLOR, ESPESOR, Tª MÁX-MIN, ESTERIL- NO ESTERIL, TIPO ENVASADO...)</p> <p>La mejora de la claridad óptica Pipetas-tienen - de alto contraste marcas negras hacen volúmenes más fácil de leer</p> <p>Pipetas serológicas desechables de poliestireno estériles con banda de ampliación</p> <p>Haga clic aquí para escribir texto.</p> <p>Haga clic aquí para escribir texto.</p> <p>Haga clic aquí para escribir texto.</p> <p>Haga clic aquí para escribir texto.</p> <p>Haga clic aquí para escribir texto.</p>
<p><b>MEDIDAS</b> Capacidad : 5 ml , Subdivision ; 0.1 ml , Graduaciones negativas : 2.5 ml</p>	<p><b>PRESENTACIÓN/UNIDAD MÍNIMA DE VENTA</b> Cantidad en caja (Ejemplo: bolsa 20u , caja 4u ....)</p> <p>200 Unidades / 200 Unidades</p>
	<p><b>PRECIO (€/u.m.v)</b> 18.00€ / 200 Unidades</p>

**Nº artículo/Nombre:** 298/ Pipetas desechables estériles 10 ml

**Marca:** Fisherbrand™

**Referencia:** 11879181

**Proveedor:** Fisher Scientific

	<p><b>DESCRIPCIÓN</b> (Debe incluir las siguientes características técnicas: MATERIAL, CAPACIDAD, RESISTENCIA, COLOR, ESPESOR, Tª MÁX-MIN, ESTERIL- NO ESTERIL, TIPO ENVASADO...)</p> <p>La mejora de la claridad óptica Pipetas-tienen - de alto contraste marcas negras hacen volúmenes más fácil de leer</p> <p>Pipetas serológicas desechables de poliestireno estériles con banda de ampliación</p> <p>Haga clic aquí para escribir texto.</p> <p>Haga clic aquí para escribir texto.</p> <p>Haga clic aquí para escribir texto.</p> <p>Haga clic aquí para escribir texto.</p> <p>Haga clic aquí para escribir texto.</p>
<p><b>MEDIDAS</b> Capacidad : 10 ml , Subdivision ; 0.1 ml , Graduaciones negativas : 3.0 ml</p>	<p><b>PRESENTACIÓN/UNIDAD MÍNIMA DE VENTA</b> Cantidad en caja (Ejemplo: bolsa 20u , caja 4u ....)</p> <p>200 Unidades / 200 Unidades</p>
	<p><b>PRECIO (€/u.m.v)</b> 20.00€ / 200 Unidades</p>

**Nº artículo/Nombre:** 299/ Tubo 15 ml PP redondo

**Marca:** Medline Scientific™

**Referencia:** 13151434

**Proveedor:** Fisher Scientific



## DESCRIPCIÓN

(Debe incluir las siguientes características técnicas: MATERIAL, CAPACIDAD, RESISTENCIA, COLOR, ESPESOR, Tª MÁX-MIN, ESTERIL- NO ESTERIL, TIPO ENVASADO...)

Esterilizable a 121°C

**Ultra Clear Tube**

**Tubo de Polipropileno**

Haga clic aquí para escribir texto.

Haga clic aquí para escribir texto.

Haga clic aquí para escribir texto.

Haga clic aquí para escribir texto.

## MEDIDAS

Longitud : 98.6 mm , Diametro : 15.8 mm , Capacidad : 12.7 ml , Graduaciones :4 ml ,

## PRESENTACIÓN/UNIDAD MÍNIMA DE VENTA

Cantidad en caja (Ejemplo: bolsa 20u , caja 4u ....)

2500 Unidades / 2500 Unidades

## PRECIO (€/u.m.v)

75.00€ / 2500 Unidades

**Nº artículo/Nombre:** 300/ Tubo 15 ml PP cónico

**Marca:** Deltalab™

**Referencia:** 12010992

**Proveedor:** Fisher Scientific



### DESCRIPCIÓN

(Debe incluir las siguientes características técnicas: MATERIAL, CAPACIDAD, RESISTENCIA, COLOR, ESPESOR, Tª MÁX-MIN, ESTERIL- NO ESTERIL, TIPO ENVASADO...)

Tubo conico de Poliestereno.

**Gradaciones Internas**

**Centrifugable hasta 7500g**

Haga clic aquí para escribir texto.

Haga clic aquí para escribir texto.

Haga clic aquí para escribir texto.

Haga clic aquí para escribir texto.

### MEDIDAS

Capacidad : 12 ml , Diametro ext.: 18.9 /16.2 mm , Longitud : 99.9 mm .

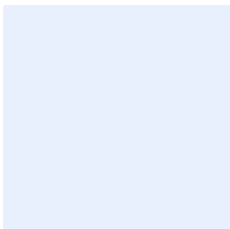

### PRESENTACIÓN/UNIDAD MÍNIMA DE VENTA

**Cantidad en caja** (Ejemplo: bolsa 20u , caja 4u ....)

500 Unidades / 500 Unidades

### PRECIO (€/u.m.v)

75.00 € / 500 Unidades

**Nº artículo/Nombre:** 301/ Tubo 15 ml PP faldón

**Marca:** Deltalab™

**Referencia:** 12050992

**Proveedor:** Fisher Scientific



### DESCRIPCIÓN

(Debe incluir las siguientes características técnicas: MATERIAL, CAPACIDAD, RESISTENCIA, COLOR, ESPESOR, Tª MÁX-MIN, ESTERIL- NO ESTERIL, TIPO ENVASADO...)

Tubo Polipropileno , no esteril con tapon

**Esterilizable.**

**Centrifugable hasta 15000 g**

Haga clic aquí para escribir texto.

Haga clic aquí para escribir texto.

Haga clic aquí para escribir texto.

Haga clic aquí para escribir texto.

### MEDIDAS

Volumen : 12 ml , Diametro : 16.2 ml , longitud 101.5 ml

### PRESENTACIÓN/UNIDAD MÍNIMA DE VENTA

**Cantidad en caja** (Ejemplo: bolsa 20u , caja 4u ....)

1500 Unidades / 1500 Unidades

### PRECIO (€/u.m.v)

150€ / 1500 Unidades



**Nº artículo/Nombre:** 302/Tubo 15 ml PP redondo estéril

**Marca:** Kartell™

**Referencia:** 12004598

**Proveedor:** Fisher Scientific

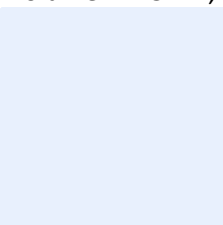
	<p><b>DESCRIPCIÓN</b> (Debe incluir las siguientes características técnicas: MATERIAL, CAPACIDAD, RESISTENCIA, COLOR, ESPESOR, Tª MÁX-MIN, ESTÉRIL- NO ESTÉRIL, TIPO ENVASADO...)</p> <p>Se suministra con tapa roscada instalada para evitar la contaminación resultante de gotas de líquido en la superficie interior. Los tubos de ensayo de polipropileno Kartell™ satisfacen las necesidades de los tubos de ensayo y son adecuados para la centrifugación.</p> <p><b>Esteril</b></p> <p>Haga clic aquí para escribir texto.</p> <p>Haga clic aquí para escribir texto.</p> <p>Haga clic aquí para escribir texto.</p> <p>Haga clic aquí para escribir texto.</p> <p>Haga clic aquí para escribir texto.</p>
<p><b>MEDIDAS</b> Volumen : 15 ml , Altura :100 mm , Diametro :16 mm</p> 	<p><b>PRESENTACIÓN/UNIDAD MÍNIMA DE VENTA</b> <b>Cantidad en caja</b> (Ejemplo: bolsa 20u , caja 4u ....)</p> <p>1000 Unidades / 1000 Unidades</p>
	<p><b>PRECIO (€/u.m.v)</b> 150€ / 1000 Unidades</p>

**Nº artículo/Nombre:** 303/Tubo 15 ml PP cónico estéril

**Marca:** Fisherbrand™

**Referencia:** 11755075

**Proveedor:** Fisher Scientific



### DESCRIPCIÓN

(Debe incluir las siguientes características técnicas: MATERIAL, CAPACIDAD, RESISTENCIA, COLOR, ESPESOR, Tª MÁX-MIN, ESTERIL- NO ESTERIL, TIPO ENVASADO...)

Tubos para centrifuga Polipropileno  
 • Graduados con subdivisiones de 0,5mL desde 2mL hasta 14,7mL, 17mm x 119mm

Centrifugables :12000 xg

Esteril

Cierre : Tapon Plano

Haga clic aquí para escribir texto.

Haga clic aquí para escribir texto.

Haga clic aquí para escribir texto.

### MEDIDAS

Volumen : 15 ml ,17mm x 119mm

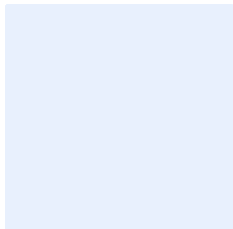

### PRESENTACIÓN/UNIDAD MÍNIMA DE VENTA

Cantidad en caja (Ejemplo: bolsa 20u , caja 4u ....)

500 Unidades / 500 Unidades

### PRECIO (€/u.m.v)

55.00€ / 500 Unidades

**Nº artículo/Nombre:** 304/Tubo 15 ml PP faldón estéril

**Marca:** Deltalab™

**Referencia:** 12040992

**Proveedor:** Fisher Scientific



### DESCRIPCIÓN

(Debe incluir las siguientes características técnicas: MATERIAL, CAPACIDAD, RESISTENCIA, COLOR, ESPESOR, Tª MÁX-MIN, ESTERIL- NO ESTERIL, TIPO ENVASADO...)

Polipropileno transparente autoclavable a 121 °C . Dimensiones: 15 x 102 mm. Tapón en polietileno verde de alta densidad. El faldón permite que el tubo se aguante de pie. Se suministran roscados. Los modelos estériles (óxido de etileno) se suministran en bolsa unitaria flow pack, con indicación de lote, caducidad, etc. Resistencia a la centrifugación: PS: 7.500 xg. PP: 15.000 xg.

Polipropileno , bolsa Unitaria

Haga clic aquí para escribir texto.

Haga clic aquí para escribir texto.

Haga clic aquí para escribir texto.

Haga clic aquí para escribir texto.

Haga clic aquí para escribir texto.

### MEDIDAS

Volumen : 14.02 , diametro ext. Tapon : 20.09 , Diametro tubo : 14.3 , Longitud : 102.9

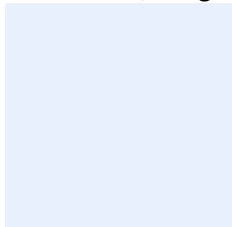

### PRESENTACIÓN/UNIDAD MÍNIMA DE VENTA

Cantidad en caja (Ejemplo: bolsa 20u , caja 4u ....)

1500 Unidades /1500 Unidades

### PRECIO (€/u.m.v)

180.00€ / 1500 Unidades

**Nº artículo/Nombre:** 305/Tubo 50 ml PP redondo

**Marca:** Kartell™

**Referencia:** 10614052

**Proveedor:** Fisher Scientific

	<p><b>DESCRIPCIÓN</b> (Debe incluir las siguientes características técnicas: MATERIAL, CAPACIDAD, RESISTENCIA, COLOR, ESPESOR, Tª MÁX-MIN, ESTERIL- NO ESTERIL, TIPO ENVASADO...)</p> <p>Fabricado en polipropileno altamente translúcido para mayor visibilidad y buena resistencia química. Los tubos de centrifuga cilíndrica Kartell™, autoclavables y con bordes, proporcionan estabilidad en un rotor equilibrado y son adecuados para su uso como tubo de ensayo convencional.</p> <p>Haga clic aquí para escribir texto.</p> <p>Haga clic aquí para escribir texto.</p> <p>Haga clic aquí para escribir texto.</p> <p>Haga clic aquí para escribir texto.</p> <p>Haga clic aquí para escribir texto.</p> <p>Haga clic aquí para escribir texto.</p>
<p><b>MEDIDAS</b> Capacida : 48 ml , Diametro 30 mm , Longitud : 104 mm</p> 	<p><b>PRESENTACIÓN/UNIDAD MÍNIMA DE VENTA</b> <b>Cantidad en caja</b> (Ejemplo: bolsa 20u , caja 4u ....)</p> <p>25 Unidades / 25 Unidades</p>
	<p><b>PRECIO (€/u.m.v)</b> 5.75€ / 25 Unidades</p>

**Nº artículo/Nombre:** 306/Tubo 50 ml PP cónico

**Marca:** Deltalab™

**Referencia:** 12041092

**Proveedor:** Fisher Scientific



## DESCRIPCIÓN

(Debe incluir las siguientes características técnicas: MATERIAL, CAPACIDAD, RESISTENCIA, COLOR, ESPESOR, Tª MÁX-MIN, ESTERIL- NO ESTERIL, TIPO ENVASADO...)

Tubos fabricados en polipropileno transparente, con fondo cónico. Indicado para pruebas con centrifugación en laboratorios de inmunología, microbiología, etc. Con rosca continua y graduado de molde con relieve externo cada 0,5 ml en los tubos de 15 ml, y cada 5 ml en los tubos de 50 ml. Tapón azul estriado en polietileno mediante obturación interna elástica

autoclavables a 121 °C

Haga clic aquí para escribir texto.

Haga clic aquí para escribir texto.

Haga clic aquí para escribir texto.

Haga clic aquí para escribir texto.

Haga clic aquí para escribir texto.

## MEDIDAS

Capacidad : 50 ml , Diametro Externo : 29.5 , Longitud :117.5

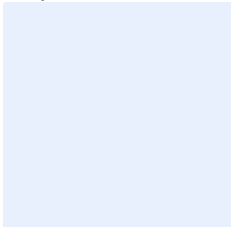

## PRESENTACIÓN/UNIDAD MÍNIMA DE VENTA

Cantidad en caja (Ejemplo: bolsa 20u , caja 4u ....)

500 Unidades / 500 Unidades

## PRECIO (€/u.m.v)

55.00€ / 500 Unidades

**Nº artículo/Nombre:** 307/Tubo 50 ml PP faldón

**Marca:** DeltaLab™

**Referencia:** 12051092

**Proveedor:** Fisher Scientific



## DESCRIPCIÓN

(Debe incluir las siguientes características técnicas: MATERIAL, CAPACIDAD, RESISTENCIA, COLOR, ESPESOR, Tª MÁX-MIN, ESTERIL- NO ESTERIL, TIPO ENVASADO...)

Tubos fabricados en polipropileno transparente, con fondo cónico. Indicado para pruebas con centrifugación en laboratorios de inmunología, microbiología, etc. Con rosca continua y graduado de molde con relieve externo cada 0,5 ml en los tubos de 15 ml, y cada 5 ml en los tubos de 50 ml. Tapón azul estriado en polietileno mediante obturación interna elástica

autoclavables a 121 °C

Haga clic aquí para escribir texto.

Haga clic aquí para escribir texto.

Haga clic aquí para escribir texto.

Haga clic aquí para escribir texto.

Haga clic aquí para escribir texto.

## MEDIDAS

Capacidad : 50 ml , Diametro Externo : 29.5 , Longitud :117.5

## PRESENTACIÓN/UNIDAD MÍNIMA DE VENTA

Cantidad en caja (Ejemplo: bolsa 20u , caja 4u ....)

500 Unidades /500 Unidades

## PRECIO (€/u.m.v)

55.00€ / 500 Unidades

**Nº artículo/Nombre:** 308/ Tubo 50 ml PP redondo estéril

**Marca:** Haga clic aquí para escribir texto.

**Referencia:** Haga clic aquí para escribir texto.

**Proveedor:** Haga clic aquí para escribir texto.

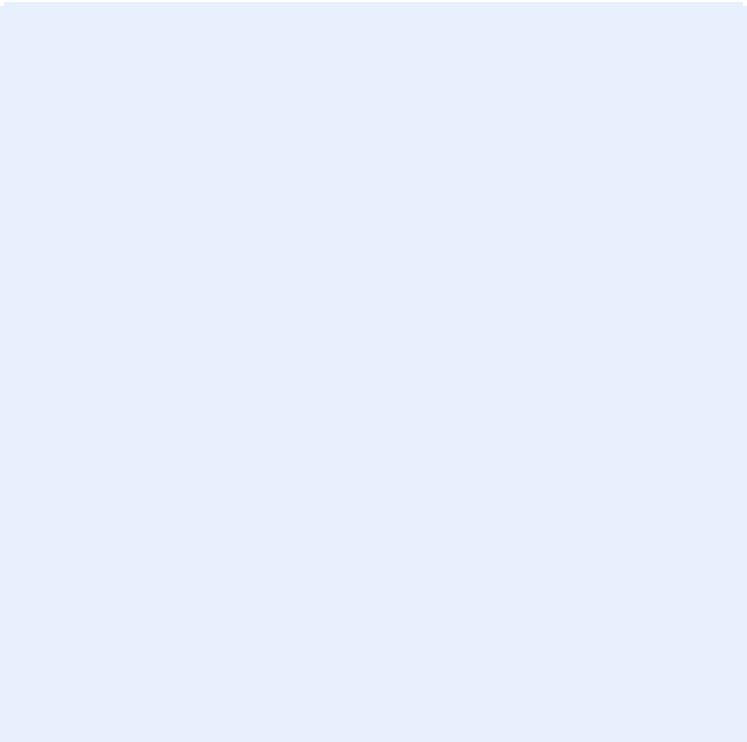
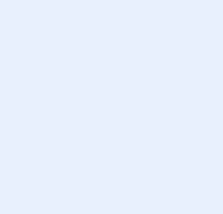
	<p><b>DESCRIPCIÓN</b> (Debe incluir las siguientes características técnicas: MATERIAL, CAPACIDAD, RESISTENCIA, COLOR, ESPESOR, Tº MÁX-MIN, ESTERIL- NO ESTERIL, TIPO ENVASADO...)</p> <p>Haga clic aquí para escribir texto.</p> <p>Haga clic aquí para escribir texto.</p> <p>Haga clic aquí para escribir texto.</p> <p>Haga clic aquí para escribir texto.</p> <p>Haga clic aquí para escribir texto.</p> <p>Haga clic aquí para escribir texto.</p> <p>Haga clic aquí para escribir texto.</p>
<p><b>MEDIDAS</b> Haga clic aquí para escribir texto y debajo inserte un esquema con las medidas</p> 	<p><b>PRESENTACIÓN/UNIDAD MÍNIMA DE VENTA</b> Cantidad en caja (Ejemplo: bolsa 20u , caja 4u ....)</p> <p>Haga clic aquí para escribir texto.</p>
	<p><b>PRECIO (€/u.m.v)</b> Haga clic aquí para escribir texto.</p>

**Nº artículo/Nombre:** 309/ Tubo 50 ml PP cónico estéril

**Marca:** Fisherbrand™

**Referencia:** 11512303

**Proveedor:** Fisher Scientific



### DESCRIPCIÓN

(Debe incluir las siguientes características técnicas: MATERIAL, CAPACIDAD, RESISTENCIA, COLOR, ESPESOR, Tª MÁX-MIN, ESTERIL- NO ESTERIL, TIPO ENVASADO...)

Tubos para centrifuga Polipropileno  
• Graduados con subdivisiones de 0,5mL desde 5mL hasta 50mL,

Haga clic aquí para escribir texto.

Haga clic aquí para escribir texto.

Haga clic aquí para escribir texto.

Haga clic aquí para escribir texto.

Haga clic aquí para escribir texto.

Haga clic aquí para escribir texto.

### MEDIDAS

Volumen : 50 ml , Longitud : 115 mm , Diametro :28 mm

### PRESENTACIÓN/UNIDAD MÍNIMA DE VENTA

Cantidad en caja (Ejemplo: bolsa 20u , caja 4u ....)

500 Unidades / 500 Unidades

### PRECIO (€/u.m.v)

55.00€ / 500 Unidades



**Nº artículo/Nombre:** 310/ Tubo 50 ml PP faldón estéril

**Marca:** Deltalab™

**Referencia:** 12091092

**Proveedor:** Fisher Scientific



### DESCRIPCIÓN

(Debe incluir las siguientes características técnicas: MATERIAL, CAPACIDAD, RESISTENCIA, COLOR, ESPESOR, Tª MÁX-MIN, ESTERIL- NO ESTERIL, TIPO ENVASADO...)

Tubos fabricados en polipropileno transparente, con fondo cónico. Indicado para pruebas con centrifugación en laboratorios de inmunología, microbiología, etc. Con rosca continua y graduado de molde con relieve externo cada 0,5 ml en los tubos de 15 ml, y cada 5 ml en los tubos de 50 ml. Tapón azul estriado en polietileno mediante obturación interna elástica.

**Esteril**

Haga clic aquí para escribir texto.

Haga clic aquí para escribir texto.

Haga clic aquí para escribir texto.

Haga clic aquí para escribir texto.

Haga clic aquí para escribir texto.

### MEDIDAS

Volumen : 50 ml , Logitud :117,5 mm Diametro : 29.5 mm

### PRESENTACIÓN/UNIDAD MÍNIMA DE VENTA

**Cantidad en caja** (Ejemplo: bolsa 20u , caja 4u ....)

500 Unidades / 500 Unidades

### PRECIO (€/u.m.v)

75.00€ / 500 Unidades

**Nº artículo/Nombre:** 311/Tubo tipo Eppendorf 0,7 ml

**Marca:** Fisherbrand™

**Referencia:** 11916955

**Proveedor:** Fisher Scientific

	<p><b>DESCRIPCIÓN</b> (Debe incluir las siguientes características técnicas: MATERIAL, CAPACIDAD, RESISTENCIA, COLOR, ESPESOR, Tª MÁX-MIN, ESTERIL- NO ESTERIL, TIPO ENVASADO...)</p> <p>Tubos, microtubo</p> <ul style="list-style-type: none"> <li>• Uso entre -80°C y 120°C</li> <li>• Tapa plana</li> <li>• Admite velocidades de hasta 26 000 xg</li> <li>• Libre de DNAsa y RNAsa</li> <li>• Polipropileno</li> <li>• Con marcas de graduación moldeadas</li> <li>• Autoclavable</li> <li>• No estéril</li> </ul> <p>Haga clic aquí para escribir texto.</p> <p>Haga clic aquí para escribir texto.</p> <p>Haga clic aquí para escribir texto.</p> <p>Haga clic aquí para escribir texto.</p> <p>Haga clic aquí para escribir texto.</p> <p>Haga clic aquí para escribir texto.</p>
<p><b>MEDIDAS</b> Volumen : 0.6 ml , Longitud : 30.5 mm , Diametro : 7.5 mm</p>	<p><b>PRESENTACIÓN/UNIDAD MÍNIMA DE VENTA</b> <b>Cantidad en caja</b> (Ejemplo: bolsa 20u , caja 4u ....)</p> <p>500 Unidades / 500 Unidades</p>
	<p><b>PRECIO (€/u.m.v)</b> 4.49€ / 500 Unidades</p>

**Nº artículo/Nombre:** 312/Tubo tipo Eppendorf 1,5 ml

**Marca:** Fisherbrand

**Referencia:** 11926955

**Proveedor:** Fisher Scientific

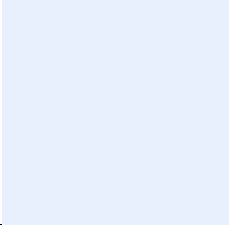
	<p><b>DESCRIPCIÓN</b> (Debe incluir las siguientes características técnicas: MATERIAL, CAPACIDAD, RESISTENCIA, COLOR, ESPESOR, Tª MÁX-MIN, ESTERIL- NO ESTERIL, TIPO ENVASADO...)</p> <p>Tubos, microtubo</p> <ul style="list-style-type: none"> <li>• Uso entre -80°C y 120°C</li> <li>• Tapa plana</li> <li>• Admite velocidades de hasta 26 000 xg</li> <li>• Libre de DNAsa y RNAsa</li> <li>• Polipropileno</li> <li>• Con marcas de graduación moldeadas</li> <li>• Autoclavable</li> <li>• No estéri</li> </ul> <p>Haga clic aquí para escribir texto.</p> <p>Haga clic aquí para escribir texto.</p> <p>Haga clic aquí para escribir texto.</p> <p>Haga clic aquí para escribir texto.</p> <p>Haga clic aquí para escribir texto.</p> <p>Haga clic aquí para escribir texto.</p>
<p><b>MEDIDAS</b> Volumen : 1.5 ml , Longitud : 40.6 mm , Diametro : 10.8 mm</p> 	<p><b>PRESENTACIÓN/UNIDAD MÍNIMA DE VENTA</b> <b>Cantidad en caja</b> (Ejemplo: bolsa 20u , caja 4u ....)</p> <p>500 Unidades / 500 Unidades</p>
	<p><b>PRECIO (€/u.m.v)</b> 5.70€ / 500 unidades</p>

**Nº artículo/Nombre:** 313/ Tubo tipo Eppendorf 2,0 ml

**Marca:** Fisherbrand™

**Referencia:** 11393613

**Proveedor:** Fisher Scientific

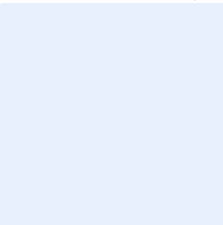
	<p><b>DESCRIPCIÓN</b> (Debe incluir las siguientes características técnicas: MATERIAL, CAPACIDAD, RESISTENCIA, COLOR, ESPESOR, Tª MÁX-MIN, ESTERIL- NO ESTERIL, TIPO ENVASADO...)</p> <p>Tubos, microtubo</p> <ul style="list-style-type: none"> <li>• Uso entre -80°C y 120°C</li> <li>• Tapa plana</li> <li>• Admite velocidades de hasta 26 000 xg</li> <li>• Libre de DNAsa y RNAsa</li> <li>• Polipropileno</li> <li>• Con marcas de graduación moldeadas</li> <li>• Autoclavable</li> <li>• No estéril</li> </ul> <p>Haga clic aquí para escribir texto.</p> <p>Haga clic aquí para escribir texto.</p> <p>Haga clic aquí para escribir texto.</p> <p>Haga clic aquí para escribir texto.</p> <p>Haga clic aquí para escribir texto.</p> <p>Haga clic aquí para escribir texto.</p>
<p><b>MEDIDAS</b> Volumen : 2 ml , Longitud : 40.6 mm ,Diametro : 11 mm</p> 	<p><b>PRESENTACIÓN/UNIDAD MÍNIMA DE VENTA</b> <b>Cantidad en caja</b> (Ejemplo: bolsa 20u , caja 4u ....)</p> <p>500 Unidades / 500 Unidades</p>
	<p><b>PRECIO (€/u.m.v)</b> 5.39€ / 500 Unidades</p>

**Nº artículo/Nombre:** 314/ Criotubo 1,5 ml con tapón

**Marca:** Fisherbrand™

**Referencia:** 11777939

**Proveedor:** Fisher Scientific

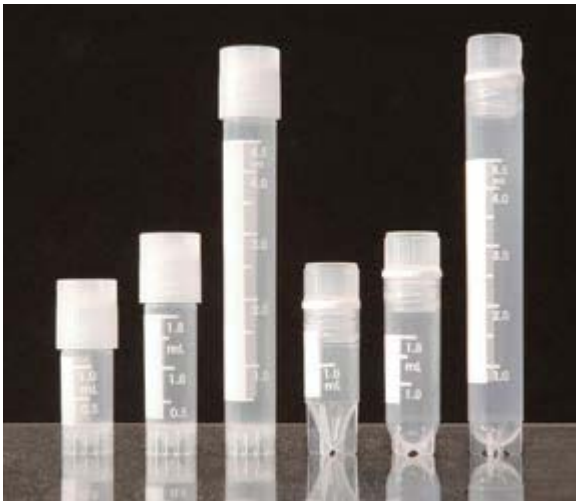

### DESCRIPCIÓN

(Debe incluir las siguientes características técnicas: MATERIAL, CAPACIDAD, RESISTENCIA, COLOR, ESPESOR, Tª MÁX-MIN, ESTERIL- NO ESTERIL, TIPO ENVASADO...)

Elección de viales roscados externamente con cierres de HDPE para técnica aséptica o viales roscados internamente con cierres de polipropileno con junta de silicona para sellado hermético

Haga clic aquí para escribir texto.

Haga clic aquí para escribir texto.

Haga clic aquí para escribir texto.

Haga clic aquí para escribir texto.

Haga clic aquí para escribir texto.

Haga clic aquí para escribir texto.

### MEDIDAS

Volumen : 1.2 ml , Longitud : 38 mm , Diametro :13.5 mm

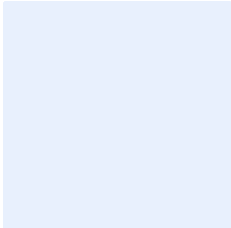

### PRESENTACIÓN/UNIDAD MÍNIMA DE VENTA

Cantidad en caja (Ejemplo: bolsa 20u , caja 4u ....)

100 Unidades / 100 Unidades

### PRECIO (€/u.m.v)

8.02€ / 100 Unidades

**Nº artículo/Nombre:** 315/ Criotubo 2 ml con tapón

**Marca:** Fisherbrand™

**Referencia:** 11787939

**Proveedor:** Fisher Scientific

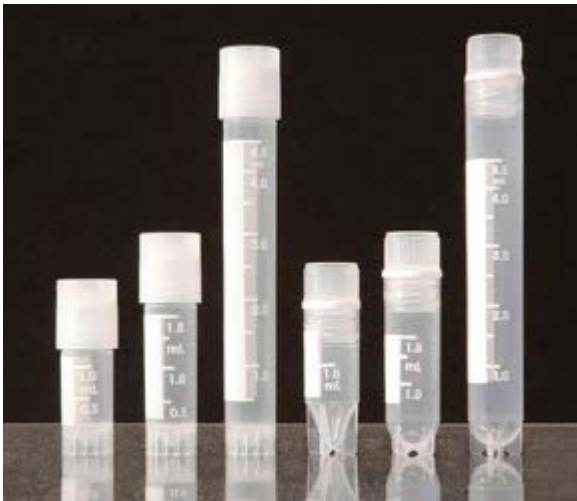

## DESCRIPCIÓN

(Debe incluir las siguientes características técnicas: MATERIAL, CAPACIDAD, RESISTENCIA, COLOR, ESPESOR, Tª MÁX-MIN, ESTERIL- NO ESTERIL, TIPO ENVASADO...)

Elección de viales roscados externamente con cierres de HDPE para técnica aséptica o viales roscados internamente con cierres de polipropileno con junta de silicona para sellado hermético

Haga clic aquí para escribir texto.

Haga clic aquí para escribir texto.

Haga clic aquí para escribir texto.

Haga clic aquí para escribir texto.

Haga clic aquí para escribir texto.

Haga clic aquí para escribir texto.

## MEDIDAS

Volumen : 2.00 ml , Longitud : 48 mm , Diametro :13.5 mm

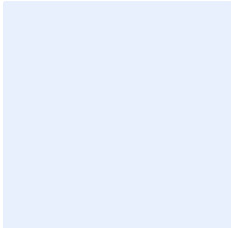

## PRESENTACIÓN/UNIDAD MÍNIMA DE VENTA

Cantidad en caja (Ejemplo: bolsa 20u , caja 4u ....)

100 Unidades / 100 Unidades

## PRECIO (€/u.m.v)

8.02 € / 100 Unidades

**Nº artículo/Nombre:** 316/ Criotubo 5 ml

**Marca:** Fisherbrand™

**Referencia:** 11797939

**Proveedor:** Fisher Scientific

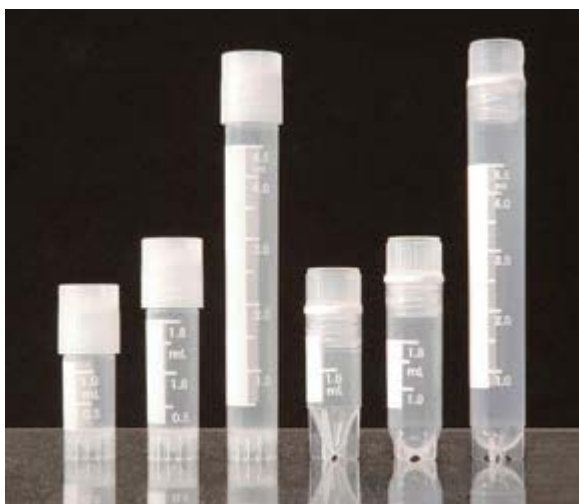

### DESCRIPCIÓN

(Debe incluir las siguientes características técnicas: MATERIAL, CAPACIDAD, RESISTENCIA, COLOR, ESPESOR, Tª MÁX-MIN, ESTERIL- NO ESTERIL, TIPO ENVASADO...)

Elección de viales roscados externamente con cierres de HDPE para técnica aséptica o viales roscados internamente con cierres de polipropileno con junta de silicona para sellado hermético

Haga clic aquí para escribir texto.

Haga clic aquí para escribir texto.

Haga clic aquí para escribir texto.

Haga clic aquí para escribir texto.

Haga clic aquí para escribir texto.

Haga clic aquí para escribir texto.

### MEDIDAS

Volumen : 5.00 ml , Longitud : 92 mm , Diametro :13.5 mm

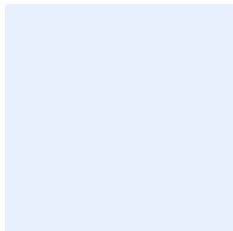

### PRESENTACIÓN/UNIDAD MÍNIMA DE VENTA

Cantidad en caja (Ejemplo: bolsa 20u , caja 4u ....)

50 Unidades / 50 Unidades

### PRECIO (€/u.m.v)

4.53€ / 50 Unidades

**Nº artículo/Nombre:** 317/ Tubo PCR 0,2 ml

**Marca:** Fisherbrand

**Referencia:** 12134102

**Proveedor:** Fisher Scientific

	<p><b>DESCRIPCIÓN</b>                  (Debe incluir las siguientes características técnicas: MATERIAL, CAPACIDAD, RESISTENCIA, COLOR, ESPESOR, Tª MÁX-MIN, ESTERIL- NO ESTERIL, TIPO ENVASADO...)</p> <p>Bloques de termociclador de 0.2 ml para PCR y aplicaciones de almacenamiento de muestras</p> <p>Haga clic aquí para escribir texto.</p> <p>Haga clic aquí para escribir texto.</p> <p>Haga clic aquí para escribir texto.</p> <p>Haga clic aquí para escribir texto.</p> <p>Haga clic aquí para escribir texto.</p> <p>Haga clic aquí para escribir texto.</p>
<p><b>MEDIDAS</b>                  Volumen : 0.2 ml ,</p> <div style="background-color: #e0f0ff; width: 100px; height: 80px; margin-top: 10px;"></div>	<p><b>PRESENTACIÓN/UNIDAD MÍNIMA DE VENTA</b>                  Cantidad en caja (Ejemplo: bolsa 20u , caja 4u ....)</p> <p>1000 Unidades / 1000 Unidades</p>
	<p><b>PRECIO (€/u.m.v)</b>                  20.68€ / 1000 Unidades</p>



**Nº artículo/Nombre:** 318/ Tubo PCR 0,5 ml

**Marca:** Fisherbrand™

**Referencia:** 12194142

**Proveedor:** Fisher Scientific



### DESCRIPCIÓN

(Debe incluir las siguientes características técnicas: MATERIAL, CAPACIDAD, RESISTENCIA, COLOR, ESPESOR, Tª MÁX-MIN, ESTERIL- NO ESTERIL, TIPO ENVASADO...)

Polipropileno

Sin ARNasa, ADNasa ni ADN humano

Tapon Plano

Haga clic aquí para escribir texto.

Haga clic aquí para escribir texto.

Haga clic aquí para escribir texto.

Haga clic aquí para escribir texto.

### MEDIDAS

Volumen :0.5 ml

### PRESENTACIÓN/UNIDAD MÍNIMA DE VENTA

Cantidad en caja (Ejemplo: bolsa 20u , caja 4u ....)

1000 Unidades / 1000 Unidades

### PRECIO (€/u.m.v)

43.36€ / 1000 Unidades

**Nº artículo/Nombre:** 319/ Punta diamante 10 microlitros larga

**Marca:** Fisherbrand™

**Referencia:** 11983416

**Proveedor:** Fisher Scientific

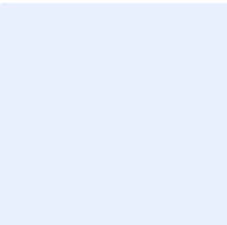
	<p><b>DESCRIPCIÓN</b> (Debe incluir las siguientes características técnicas: MATERIAL, CAPACIDAD, RESISTENCIA, COLOR, ESPESOR, Tª MÁX-MIN, ESTERIL- NO ESTERIL, TIPO ENVASADO...)</p> <p>Puntas para micropipeta estándar de diseño universal SureOne™ Diseñadas para la transferencia de muestras de gran volumen. La tecnología avanzada de moldeo garantiza que las puntas estén rectas. Opción alternativa a las pipetas serológicas. No estériles, certificadas libres de DNAsa, RNAsa, ADN y pirógenos</p> <p>Haga clic aquí para escribir texto.</p> <p>Haga clic aquí para escribir texto.</p> <p>Haga clic aquí para escribir texto.</p> <p>Haga clic aquí para escribir texto.</p> <p>Haga clic aquí para escribir texto.</p> <p>Haga clic aquí para escribir texto.</p>
<p><b>MEDIDAS</b> Longitud : 3.17 cm , Graduaciones : 2.5 ul , Volumen : de 0.1 ul a 10 ul</p> 	<p><b>PRESENTACIÓN/UNIDAD MÍNIMA DE VENTA</b> Cantidad en caja (Ejemplo: bolsa 20u , caja 4u ....)</p> <p>1000 Unidades / 1000 Unidades</p>
	<p><b>PRECIO (€/u.m.v)</b> 8.20€ / 1000 Unidades</p>

**Nº artículo/Nombre:** 320/ Punta 10 microlitros corta

**Marca:** Fisherbrand™

**Referencia:** 11933416

**Proveedor:** Fisher Scientific

	<p><b>DESCRIPCIÓN</b> (Debe incluir las siguientes características técnicas: MATERIAL, CAPACIDAD, RESISTENCIA, COLOR, ESPESOR, Tª MÁX-MIN, ESTERIL- NO ESTERIL, TIPO ENVASADO...)</p> <p>Puntas para micropipeta estándar de diseño universal SureOne™ Diseñadas para la transferencia de muestras de gran volumen. La tecnología avanzada de moldeo garantiza que las puntas estén rectas. Opción alternativa a las pipetas serológicas. No estériles, certificadas libres de DNAsa, RNAsa, ADN y pirógenos</p> <p>Haga clic aquí para escribir texto.</p> <p>Haga clic aquí para escribir texto.</p> <p>Haga clic aquí para escribir texto.</p> <p>Haga clic aquí para escribir texto.</p> <p>Haga clic aquí para escribir texto.</p> <p>Haga clic aquí para escribir texto.</p>
<p><b>MEDIDAS</b> Lngitud :5 cm , Volumen : 0.1 ul a 10 ul , Gaaduaciones: 2 ul</p> 	<p><b>PRESENTACIÓN/UNIDAD MÍNIMA DE VENTA</b> <b>Cantidad en caja</b> (Ejemplo: bolsa 20u , caja 4u ....)</p> <p>1000 Unidades / 1000 Unidades</p>
	<p><b>PRECIO (€/u.m.v)</b> 8.04€ / 1000 Unidades</p>

**Nº artículo/Nombre:** 321/ Punta amarilla universal 200 microlitros

**Marca:** Fisherbrand™

**Referencia:** 10739254

**Proveedor:** Fisher Scientific

	<p><b>DESCRIPCIÓN</b>                  (Debe incluir las siguientes características técnicas: MATERIAL, CAPACIDAD, RESISTENCIA, COLOR, ESPESOR, Tª MÁX-MIN, ESTERIL- NO ESTERIL, TIPO ENVASADO...)</p> <p>Eliminar la contaminación de la muestra y evitar la pérdida de muestras. . Las puntas de pipeta Fisherbrand™ Top-Line proporcionan pipeteado de precisión con punta cónica y ajuste seguro.</p> <p>Haga clic aquí para escribir texto.</p> <p>Haga clic aquí para escribir texto.</p> <p>Haga clic aquí para escribir texto.</p> <p>Haga clic aquí para escribir texto.</p> <p>Haga clic aquí para escribir texto.</p> <p>Haga clic aquí para escribir texto.</p>
<p><b>MEDIDAS</b>                  Longitud : 5.08 cm , Volumen : 1-200 ul</p> <div style="background-color: #e0f0ff; width: 100px; height: 80px; margin-top: 10px;"></div>	<p><b>PRESENTACIÓN/UNIDAD MÍNIMA DE VENTA</b>                  Cantidad en caja (Ejemplo: bolsa 20u , caja 4u ....)</p> <p>1000 Unidades / 1000 Unidades</p>
	<p><b>PRECIO (€/u.m.v)</b>                  5.38€ / 1000 Unidades</p>

**Nº artículo/Nombre:** 322/ Punta azul universal 1 ml

**Marca:** Fisherbrand

**Referencia:** 10426362

**Proveedor:** Fisher Scientific

	<p><b>DESCRIPCIÓN</b> (Debe incluir las siguientes características técnicas: MATERIAL, CAPACIDAD, RESISTENCIA, COLOR, ESPESOR, Tª MÁX-MIN, ESTERIL- NO ESTERIL, TIPO ENVASADO...)</p> <p>Eliminar la contaminación de la muestra y evitar la pérdida de muestras. . Las puntas de pipeta Fisherbrand™ Top-Line proporcionan pipeteado de precisión con punta cónica y ajuste seguro.</p> <p>Haga clic aquí para escribir texto.</p> <p>Haga clic aquí para escribir texto.</p> <p>Haga clic aquí para escribir texto.</p> <p>Haga clic aquí para escribir texto.</p> <p>Haga clic aquí para escribir texto.</p> <p>Haga clic aquí para escribir texto.</p>
<p><b>MEDIDAS</b> Volumen : 100 -1 000ul</p>	<p><b>PRESENTACIÓN/UNIDAD MÍNIMA DE VENTA</b> Cantidad en caja (Ejemplo: bolsa 20u , caja 4u ....)</p> <p>1000 Unidades /1000 Unidades</p>
	<p><b>PRECIO (€/u.m.v)</b> 14.32€ / 1000 Unidades</p>

**Nº artículo/Nombre:** 324/Punta macro universal 5 ml

**Marca:** Kartell™

**Referencia:** 12039917

**Proveedor:** Fisher Scientific



### DESCRIPCIÓN

(Debe incluir las siguientes características técnicas: MATERIAL, CAPACIDAD, RESISTENCIA, COLOR, ESPESOR, Tª MÁX-MIN, ESTERIL- NO ESTERIL, TIPO ENVASADO...)

Fabricadas en polipropileno de elevada pureza y sin cadmio. Poseen alta transparencia y un óptimo grado hidrorrepelente para reducir al mínimo la retención de líquidos en las paredes internas.

Haga clic aquí para escribir texto.

Haga clic aquí para escribir texto.

Haga clic aquí para escribir texto.

Haga clic aquí para escribir texto.

Haga clic aquí para escribir texto.

Haga clic aquí para escribir texto.

### MEDIDAS

Longitud : 14.2 cm, Volumen :5000 ul ,

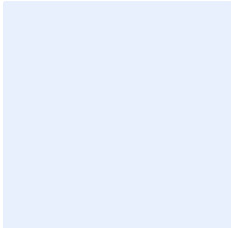

### PRESENTACIÓN/UNIDAD MÍNIMA DE VENTA

Cantidad en caja (Ejemplo: bolsa 20u , caja 4u ....)

100 Unidades / 100 Unidades

### PRECIO (€/u.m.v)

8.00€ / 100 Unidades

**Nº artículo/Nombre:** 325/Punta universal 10 ml

**Marca:** Fisherbrand™

**Referencia:** 11947754

**Proveedor:** Fisher Scientific



### DESCRIPCIÓN

(Debe incluir las siguientes características técnicas: MATERIAL, CAPACIDAD, RESISTENCIA, COLOR, ESPESOR, Tª MÁX-MIN, ESTERIL- NO ESTERIL, TIPO ENVASADO...)

Este sistema de pipeteo proporciona una línea completa de puntas con ajuste óptimo

Haga clic aquí para escribir texto.

Haga clic aquí para escribir texto.

Haga clic aquí para escribir texto.

Haga clic aquí para escribir texto.

Haga clic aquí para escribir texto.

Haga clic aquí para escribir texto.

### MEDIDAS

Volumen : de 1 a 10 ML , Longitud 16.35 mm

### PRESENTACIÓN/UNIDAD MÍNIMA DE VENTA

Cantidad en caja (Ejemplo: bolsa 20u , caja 4u ....)

200 Unidades / 200 Unidades

### PRECIO (€/u.m.v)

42€ / 200 Unidades

**Nº artículo/Nombre:** 326/Punta 10 microlitros con filtro

**Marca:** Fisherbrand™

**Referencia:** 11923466

**Proveedor:** Fisher Scientific

	<p><b>DESCRIPCIÓN</b> (Debe incluir las siguientes características técnicas: MATERIAL, CAPACIDAD, RESISTENCIA, COLOR, ESPESOR, Tª MÁX-MIN, ESTERIL- NO ESTERIL, TIPO ENVASADO...)</p> <p>Puntas para micropipeta estándar de diseño universal SureOne™ Diseñadas para la transferencia de muestras de gran volumen. La tecnología avanzada de moldeo garantiza que las puntas estén rectas. Opción alternativa a las pipetas serológicas. No estériles, certificadas libres de DNAsa, RNAsa, ADN y pirógenos</p> <p>Esteril</p> <p>Rack 10 x 96</p> <p>Haga clic aquí para escribir texto.</p> <p>Haga clic aquí para escribir texto.</p> <p>Haga clic aquí para escribir texto.</p> <p>Haga clic aquí para escribir texto.</p>
<p><b>MEDIDAS</b> Volumen : 0.1-10 ul , Longitud :4.445 cm</p>	<p><b>PRESENTACIÓN/UNIDAD MÍNIMA DE VENTA</b> Cantidad en caja (Ejemplo: bolsa 20u , caja 4u ...)</p> <p>960 Unidades /960 Unidades</p>
	<p><b>PRECIO (€/u.m.v)</b> 38.40€ / 960 Unidades</p>



**Nº artículo/Nombre:** 327/Punta 100 microlitros con filtro

**Marca:** Haga clic aquí para escribir texto.

**Referencia:** Haga clic aquí para escribir texto.

**Proveedor:** Haga clic aquí para escribir texto.

	<p><b>DESCRIPCIÓN</b> (Debe incluir las siguientes características técnicas: MATERIAL, CAPACIDAD, RESISTENCIA, COLOR, ESPESOR, Tª MÁX-MIN, ESTERIL- NO ESTERIL, TIPO ENVASADO...)</p> <p>Puntas para micropipeta estándar de diseño universal SureOne™ Diseñadas para la transferencia de muestras de gran volumen. La tecnología avanzada de moldeo garantiza que las puntas estén rectas. Opción alternativa a las pipetas serológicas. No estériles, certificadas libres de DNAsa, RNAsa, ADN y pirógenos</p> <p>Esteril</p> <p>Rack 10 x 96</p> <p>Haga clic aquí para escribir texto.</p> <p>Haga clic aquí para escribir texto.</p> <p>Haga clic aquí para escribir texto.</p> <p>Haga clic aquí para escribir texto.</p>
<p><b>MEDIDAS</b> Volumen : 10 -100 ul , Longitud : 5 cm</p>	<p><b>PRESENTACIÓN/UNIDAD MÍNIMA DE VENTA</b> Cantidad en caja (Ejemplo: bolsa 20u , caja 4u ...)</p> <p>960 Unidades / 960 Unidades</p>
	<p><b>PRECIO (€/u.m.v)</b> 38.40€ / 960 Unidades</p>

**Nº artículo/Nombre:** 328/ Punta 200 microlitros con filtro

**Marca:** Haga clic aquí para escribir texto.

**Referencia:** Haga clic aquí para escribir texto.

**Proveedor:** Haga clic aquí para escribir texto.

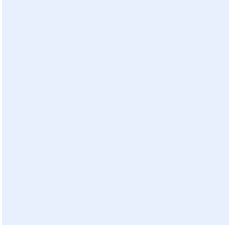
	<p><b>DESCRIPCIÓN</b> (Debe incluir las siguientes características técnicas: MATERIAL, CAPACIDAD, RESISTENCIA, COLOR, ESPESOR, Tª MÁX-MIN, ESTERIL- NO ESTERIL, TIPO ENVASADO...)</p> <p>Puntas para micropipeta estándar de diseño universal SureOne™ Diseñadas para la transferencia de muestras de gran volumen. La tecnología avanzada de moldeo garantiza que las puntas estén rectas. Opción alternativa a las pipetas serológicas. No estériles, certificadas libres de DNAsa, RNAsa, ADN y pirógenos</p> <p>Haga clic aquí para escribir texto.</p> <p>Haga clic aquí para escribir texto.</p> <p>Haga clic aquí para escribir texto.</p> <p>Haga clic aquí para escribir texto.</p> <p>Haga clic aquí para escribir texto.</p> <p>Haga clic aquí para escribir texto.</p>
<p><b>MEDIDAS</b> Volumen :20 -200 ul , longitud : 5 cmts .</p> 	<p><b>PRESENTACIÓN/UNIDAD MÍNIMA DE VENTA</b> <b>Cantidad en caja</b> (Ejemplo: bolsa 20u , caja 4u ....)</p> <p>960 Unidades / 960 Unidades</p>
	<p><b>PRECIO (€/u.m.v)</b> 38.40€ / 960 Unidades</p>

**Nº artículo/Nombre:** 329/ Punta 1 ml confliltro

**Marca:** Fisherbrand™

**Referencia:** 11973466

**Proveedor:** Fisher Scientific

	<p><b>DESCRIPCIÓN</b> (Debe incluir las siguientes características técnicas: MATERIAL, CAPACIDAD, RESISTENCIA, COLOR, ESPESOR, Tª MÁX-MIN, ESTERIL- NO ESTERIL, TIPO ENVASADO...)</p> <p>Puntas para micropipeta estándar de diseño universal SureOne™ Diseñadas para la transferencia de muestras de gran volumen. La tecnología avanzada de moldeo garantiza que las puntas estén rectas. Opción alternativa a las pipetas serológicas. No estériles, certificadas libres de DNAsa, RNAsa, ADN y pirógenos</p> <p><b>Esteril</b></p> <p><b>Envase : 10 x 96</b></p> <p>Haga clic aquí para escribir texto.</p> <p>Haga clic aquí para escribir texto.</p> <p>Haga clic aquí para escribir texto.</p> <p>Haga clic aquí para escribir texto.</p>
<p><b>MEDIDAS</b> Volumen 200 ul , Longitud : 8.89 cm</p>	<p><b>PRESENTACIÓN/UNIDAD MÍNIMA DE VENTA</b> <b>Cantidad en caja</b> (Ejemplo: bolsa 20u , caja 4u ...)</p> <p>960 Unidades /960 Unidades</p>
<p><b>PRECIO (€/u.m.v)</b> 38.40 € / 960 Unidades</p>	

**Nº artículo/Nombre:** 330/ Placas de Petri estériles en grupo 47 mm

**Marca:** Gosselin

**Referencia:** 11758573

**Proveedor:** Fisher Scientific

	<p><b>DESCRIPCIÓN</b> (Debe incluir las siguientes características técnicas: MATERIAL, CAPACIDAD, RESISTENCIA, COLOR, ESPESOR, Tª MÁX-MIN, ESTERIL- NO ESTERIL, TIPO ENVASADO...)</p> <p>Incluye una retícula numerada de 10mm x 10mm marcada de 1 a 4 y de A a D para el cálculo fácil de las unidades de colonia percm<sup>2</sup>. La Placa de Petri Gosselin™ Polystrene tiene una tapa de agarre que permanece en el plato durante el transporte y durante los accidentes de caída, limitando los riesgos de contaminación</p> <p><b>Esteril</b></p> <p>Haga clic aquí para escribir texto.</p> <p>Haga clic aquí para escribir texto.</p> <p>Haga clic aquí para escribir texto.</p> <p>Haga clic aquí para escribir texto.</p> <p>Haga clic aquí para escribir texto.</p>
<p><b>MEDIDAS</b> Diámetro :55 mm , altura :14.2 mm</p>	<p><b>PRESENTACIÓN/UNIDAD MÍNIMA DE VENTA</b> <b>Cantidad en caja</b> (Ejemplo: bolsa 20u , caja 4u ....)</p> <p>1620 Unidades / 1620 Unidades</p>
	<p><b>PRECIO (€/u.m.v)</b> 97.20 € / 1620 Unidades</p>

**Nº artículo/Nombre:** 331/ Placas de Petri estériles en grupo 90 mm h 16,2 mm

**Marca:** Haga clic aquí para escribir texto.

**Referencia:** Haga clic aquí para escribir texto.

**Proveedor:** Haga clic aquí para escribir texto.

	<p><b>DESCRIPCIÓN</b>                  (Debe incluir las siguientes características técnicas: MATERIAL, CAPACIDAD, RESISTENCIA, COLOR, ESPESOR, Tª MÁX-MIN, ESTERIL- NO ESTERIL, TIPO ENVASADO...)</p> <p>Los platos de Petri de poliestireno Fisherbrand™ son perfectos para aplicaciones microbianas o de cultivos celulares.</p> <p><b>Esteril</b></p> <p><b>3 vientos</b></p> <p>Haga clic aquí para escribir texto.</p> <p>Haga clic aquí para escribir texto.</p> <p>Haga clic aquí para escribir texto.</p> <p>Haga clic aquí para escribir texto.</p>
<p><b>MEDIDAS</b>                  Diametro : 90 mm , Altura 16.2 mm</p> 	<p><b>PRESENTACIÓN/UNIDAD MÍNIMA DE VENTA</b>  <b>Cantidad en caja</b> (Ejemplo: bolsa 20u , caja 4u ....)</p> <p>600 Unidades / 600 unidades</p>
	<p><b>PRECIO (€/u.m.v)</b>                  42.00€ / 600 Unidades</p>

**Nº artículo/Nombre:** 1/CELULOSA INDUSTRIAL

**Marca:** TRAPICEL

**Referencia:** 7210

**Proveedor:** PROQUILAB

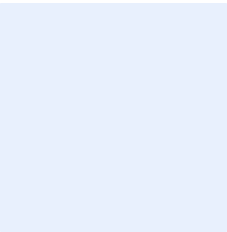
	<p><b>DESCRIPCIÓN</b> (Debe incluir las siguientes características técnicas: MATERIAL, CAPACIDAD, RESISTENCIA, COLOR, ESPESOR, Tª MÁX-MIN, ESTERIL- NO ESTERIL, TIPO ENVASADO...)</p> <p>CELULOSA INDUSTRIAL</p> <p>Rollo papel doble capa industrial de 500mts</p> <p>Haga clic aquí para escribir texto.</p> <p>Haga clic aquí para escribir texto.</p> <p>Haga clic aquí para escribir texto.</p> <p>Haga clic aquí para escribir texto.</p> <p>Haga clic aquí para escribir texto.</p>
<p><b>MEDIDAS</b> Haga clic aquí para escribir texto y debajo inserte un esquema con las medidas</p> 	<p><b>PRESENTACIÓN/UNIDAD MÍNIMA DE VENTA</b> Cantidad en caja (Ejemplo: bolsa 20u , caja 4u ....)</p> <p>ROLLO</p>
	<p><b>PRECIO (€/u.m.v)</b> 11,00.-€/u</p>

**Nº artículo/Nombre:** 2/ PAPEL ALUMINIO

**Marca:** GM

**Referencia:** 3040

**Proveedor:** PROQUILAB

	<p><b>DESCRIPCIÓN</b> (Debe incluir las siguientes características técnicas: MATERIAL, CAPACIDAD, RESISTENCIA, COLOR, ESPESOR, Tª MÁX-MIN, ESTERIL- NO ESTERIL, TIPO ENVASADO...)</p> <p>ALUMINIO INDUSTRIAL</p> <p>300 MTR.</p> <p>Haga clic aquí para escribir texto.</p> <p>Haga clic aquí para escribir texto.</p> <p>Haga clic aquí para escribir texto.</p> <p>Haga clic aquí para escribir texto.</p> <p>Haga clic aquí para escribir texto.</p>
<p><b>MEDIDAS</b> Haga clic aquí para escribir texto y debajo inserte un esquema con las medidas</p> 	<p><b>PRESENTACIÓN/UNIDAD MÍNIMA DE VENTA</b> Cantidad en caja (Ejemplo: bolsa 20u , caja 4u ....)</p> <p>ROLLO</p>
	<p><b>PRECIO (€/u.m.v)</b> 3.90.-€/U</p>

**Nº artículo/Nombre:** 3/ ROLLO FILM TRANSPARENTE INDUSTRIAL

**Marca:** JD

**Referencia:** 31159

**Proveedor:** PROQUILAB

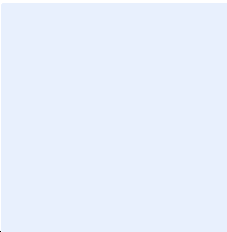
	<p><b>DESCRIPCIÓN</b> (Debe incluir las siguientes características técnicas: MATERIAL, CAPACIDAD, RESISTENCIA, COLOR, ESPESOR, Tº MÁX-MIN, ESTERIL- NO ESTERIL, TIPO ENVASADO...)</p> <p>MEDIDAS 30 CM X 60 MTR</p> <p><b>TRANSPARENTE</b></p> <p>Haga clic aquí para escribir texto.</p> <p>Haga clic aquí para escribir texto.</p> <p>Haga clic aquí para escribir texto.</p> <p>Haga clic aquí para escribir texto.</p> <p>Haga clic aquí para escribir texto.</p>
<p><b>MEDIDAS</b> Haga clic aquí para escribir texto y debajo inserte un esquema con las medidas</p> 	<p><b>PRESENTACIÓN/UNIDAD MÍNIMA DE VENTA</b> Cantidad en caja (Ejemplo: bolsa 20u , caja 4u ....)</p> <p>ROLLO</p>
	<p><b>PRECIO (€/u.m.v)</b> 6,50.-€/u</p>



**Nº artículo/Nombre:** 4/ PAPEL INDICADOR PH

**Marca:** LBG

**Referencia:** URPH-002

**Proveedor:** PROQUILAB



## DESCRIPCIÓN

(Debe incluir las siguientes características técnicas: MATERIAL, CAPACIDAD, RESISTENCIA, COLOR, ESPESOR, Tª MÁX-MIN, ESTERIL- NO ESTERIL, TIPO ENVASADO...)

5 METROS

**NO CONTAMINAN LA SOLUCION A MEDIR**

Haga clic aquí para escribir texto.

Haga clic aquí para escribir texto.

Haga clic aquí para escribir texto.

Haga clic aquí para escribir texto.

Haga clic aquí para escribir texto.

## MEDIDAS

Haga clic aquí para escribir texto y debajo inserte un esquema con las medidas

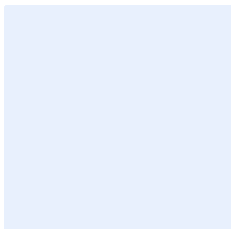

## PRESENTACIÓN/UNIDAD MÍNIMA DE VENTA

Cantidad en caja (Ejemplo: bolsa 20u , caja 4u ....)

UNIDAD

## PRECIO (€/u.m.v)

5,30.-€/U

**Nº artículo/Nombre:** 5/ TIRAS INDICADORES DE Ph 1-14

**Marca:** MERCK

**Referencia:** 109535.0001

**Proveedor:** PROQUILAB

	<p><b>DESCRIPCIÓN</b>                  (Debe incluir las siguientes características técnicas: MATERIAL, CAPACIDAD, RESISTENCIA, COLOR, ESPESOR, Tª MÁX-MIN, ESTERIL- NO ESTERIL, TIPO ENVASADO...)</p> <p>TIRAS PH DE 1 - 14</p> <p>INTERVALO 0.5-1</p> <p>100 TEST</p> <p>Haga clic aquí para escribir texto.</p> <p>Haga clic aquí para escribir texto.</p> <p>Haga clic aquí para escribir texto.</p> <p>Haga clic aquí para escribir texto.</p>
<p><b>MEDIDAS</b></p> <p>Haga clic aquí para escribir texto y debajo inserte un esquema con las medidas</p> <div style="background-color: #e0f0ff; height: 80px; width: 100%;"></div>	<p><b>PRESENTACIÓN/UNIDAD MÍNIMA DE VENTA</b></p> <p>Cantidad en caja (Ejemplo: bolsa 20u , caja 4u ....)</p> <p>UNIDAD</p>
	<p><b>PRECIO (€/u.m.v)</b></p> <p>15,60.-€/U</p>

**Nº artículo/Nombre:** 6/ RESMA PAPEL FILTRO 42X52 CM

**Marca:** ANOIA

**Referencia:** 1510

**Proveedor:** PROQUILAB



## DESCRIPCIÓN

(Debe incluir las siguientes características técnicas: MATERIAL, CAPACIDAD, RESISTENCIA, COLOR, ESPESOR, Tª MÁX-MIN, ESTERIL- NO ESTERIL, TIPO ENVASADO...)

RESMA PAPEL FILTRO

GRAMAJE 60 GR/ M2

ESPESOR 0.135 MM

VELOCIDAD DE FILTRACION 180 CC (Norma Interna):  
40-50 s

Paquetes de 500 hojas

Proteccion y absorción de líquidos

Haga clic aquí para escribir texto.

## MEDIDAS

Haga clic aquí para escribir texto y debajo inserte un esquema con las medidas

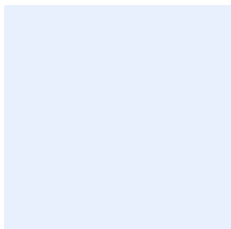

## PRESENTACIÓN/UNIDAD MÍNIMA DE VENTA

Cantidad en caja (Ejemplo: bolsa 20u , caja 4u ....)

PK/500

## PRECIO (€/u.m.v)

22,00.-€/U

**Nº artículo/Nombre:** 7/ RESMA PAPEL FILTRO 42X50 CM

**Marca:** ANOIA

**Referencia:** 1305

**Proveedor:** PROQUILAB



## DESCRIPCIÓN

(Debe incluir las siguientes características técnicas: MATERIAL, CAPACIDAD, RESISTENCIA, COLOR, ESPESOR, Tª MÁX-MIN, ESTERIL- NO ESTERIL, TIPO ENVASADO...)

RESMA PAPEL DE FILTRO

Gramaje 73 gr x m<sup>2</sup>

Haga clic aquí para escribir texto.

Haga clic aquí para escribir texto.

Haga clic aquí para escribir texto.

Haga clic aquí para escribir texto.

Haga clic aquí para escribir texto.

## MEDIDAS

Haga clic aquí para escribir texto y debajo inserte un esquema con las medidas

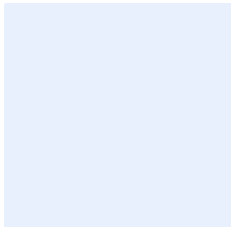

## PRESENTACIÓN/UNIDAD MÍNIMA DE VENTA

Cantidad en caja (Ejemplo: bolsa 20u , caja 4u ....)

UNIDAD

## PRECIO (€/u.m.v)

30,00.-€/PAQUETE

**Nº artículo/Nombre:** 8/ SOPORTE CELULOSA INDUSTRIAL PIE

**Marca:** CDM

**Referencia:** 71201

**Proveedor:** PROQUILAB

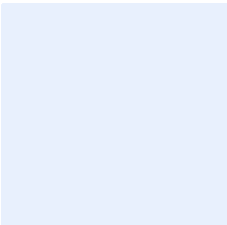
	<p><b>DESCRIPCIÓN</b> (Debe incluir las siguientes características técnicas: MATERIAL, CAPACIDAD, RESISTENCIA, COLOR, ESPESOR, Tª MÁX-MIN, ESTERIL- NO ESTERIL, TIPO ENVASADO...)</p> <p>SOPORTE CELULOSA INDUSTRIAL</p> <p>Portarrollos para bobinas de celulosa</p> <p>Haga clic aquí para escribir texto.</p> <p>Haga clic aquí para escribir texto.</p> <p>Haga clic aquí para escribir texto.</p> <p>Haga clic aquí para escribir texto.</p> <p>Haga clic aquí para escribir texto.</p>
<p><b>MEDIDAS</b> Haga clic aquí para escribir texto y debajo inserte un esquema con las medidas</p> 	<p><b>PRESENTACIÓN/UNIDAD MÍNIMA DE VENTA</b> Cantidad en caja (Ejemplo: bolsa 20u , caja 4u ....)</p> <p>UNIDAD</p>
	<p><b>PRECIO (€/u.m.v)</b> 21,00.-€/U</p>

**Nº artículo/Nombre:** 9/ PAPEL PARAFILM 10 CM X 38M

**Marca:** BRAND

**Referencia:** 701605

**Proveedor:** PROQUILAB



## DESCRIPCIÓN

(Debe incluir las siguientes características técnicas: MATERIAL, CAPACIDAD, RESISTENCIA, COLOR, ESPESOR, Tª MÁX-MIN, ESTERIL- NO ESTERIL, TIPO ENVASADO...)

PAPEL PARAFILM

Cumple las exigencias generales de la FDA mientras se utilice a temperaturas inferiores a 55°C y si se cumplen las GMP

Temperaturas límite en uso continuo -45°C a +50°C

Es resistente a numerosas sustancias, hasta 48 horas como soluciones salinas, ácidos y bases inorgánicos

Haga clic aquí para escribir texto.

Haga clic aquí para escribir texto.

Haga clic aquí para escribir texto.

## MEDIDAS

ANCHO 100 MM X LONGITUD 38 M

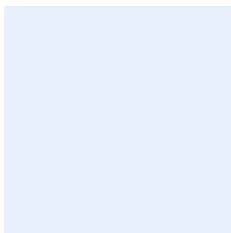

## PRESENTACIÓN/UNIDAD MÍNIMA DE VENTA

Cantidad en caja (Ejemplo: bolsa 20u , caja 4u ....)

ROLLO

## PRECIO (€/u.m.v)

22,00.-€/ROLLO

**Nº artículo/Nombre:** 10/ ALGODÓN GRASO

**Marca:** ARAL

**Referencia:** 10090500

**Proveedor:** PROQUILAB

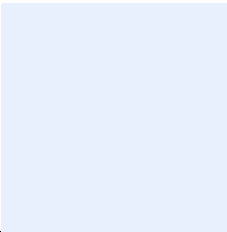
	<p><b>DESCRIPCIÓN</b> (Debe incluir las siguientes características técnicas: MATERIAL, CAPACIDAD, RESISTENCIA, COLOR, ESPESOR, Tª MÁX-MIN, ESTERIL- NO ESTERIL, TIPO ENVASADO...)</p> <p>ALGODÓN GRASO</p> <p>ALGODÓN CRUDO DEPURADO</p> <p>Tratamiento mecánico para su limpieza</p> <p>Impurezas no contiene</p> <p>Longitud de fibra mínimo 10 mm</p> <p>No absorbe agua</p> <p>Haga clic aquí para escribir texto.</p>
<p><b>MEDIDAS</b> Haga clic aquí para escribir texto y debajo inserte un esquema con las medidas</p> 	<p><b>PRESENTACIÓN/UNIDAD MÍNIMA DE VENTA</b> Cantidad en caja (Ejemplo: bolsa 20u , caja 4u ....)</p> <p>PAQUETE 500 GR</p>
	<p><b>PRECIO (€/u.m.v)</b> 5,60.-€/U</p>

**Nº artículo/Nombre:** 11/ ALGODÓN HIDROFILO ROLLO 1 KG

**Marca:** ARAL

**Referencia:** 4019V

**Proveedor:** PROQUILAB

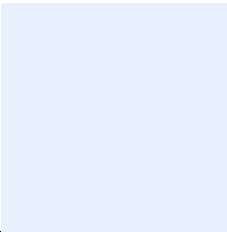
	<p><b>DESCRIPCIÓN</b> (Debe incluir las siguientes características técnicas: MATERIAL, CAPACIDAD, RESISTENCIA, COLOR, ESPESOR, Tª MÁX-MIN, ESTERIL- NO ESTERIL, TIPO ENVASADO...)</p> <p>ALGODÓN HIDROFILO</p> <p>Algodón arrollado 1000 gr</p> <p>100% Algodón</p> <p>Haga clic aquí para escribir texto.</p> <p>Haga clic aquí para escribir texto.</p> <p>Haga clic aquí para escribir texto.</p> <p>Haga clic aquí para escribir texto.</p>
<p><b>MEDIDAS</b> Haga clic aquí para escribir texto y debajo inserte un esquema con las medidas</p> 	<p><b>PRESENTACIÓN/UNIDAD MÍNIMA DE VENTA</b> Cantidad en caja (Ejemplo: bolsa 20u , caja 4u ....)</p> <p>ROLLO</p>
	<p><b>PRECIO (€/u.m.v)</b> 5.80.-€/U</p>



**Nº artículo/Nombre:** 12/ BOLSA PLASTICO ESTERIL 10 CM

**Marca:** ORYX

**Referencia:** E0006121

**Proveedor:** PROQUILAB

	<p><b>DESCRIPCIÓN</b> (Debe incluir las siguientes características técnicas: MATERIAL, CAPACIDAD, RESISTENCIA, COLOR, ESPESOR, Tª MÁX-MIN, ESTERIL- NO ESTERIL, TIPO ENVASADO...)</p> <p>BOLSA PLASTICO TRANSPARENTE</p> <p>Esteril con cierre de cinta metálica</p> <p>Con cierre para escribir</p> <p>Para recoger muestras de tierra, vegetales, animales etc</p> <p>Haga clic aquí para escribir texto.</p> <p>Haga clic aquí para escribir texto.</p> <p>Haga clic aquí para escribir texto.</p>
<p><b>MEDIDAS</b> Medidas 11 x 22 cm Capacidad 540 ml</p> 	<p><b>PRESENTACIÓN/UNIDAD MÍNIMA DE VENTA</b> Cantidad en caja (Ejemplo: bolsa 20u , caja 4u ....)</p> <p>CAJA 50 UD</p>
	<p><b>PRECIO (€/u.m.v)</b> 15,40.-€/U</p>

**Nº artículo/Nombre:** 13/ BOLSA PLASTICO ESTERIL 20 CM

**Marca:** ORYX

**Referencia:** E0006122

**Proveedor:** PROQUILAB

	<p><b>DESCRIPCIÓN</b> (Debe incluir las siguientes características técnicas: MATERIAL, CAPACIDAD, RESISTENCIA, COLOR, ESPESOR, Tª MÁX-MIN, ESTERIL- NO ESTERIL, TIPO ENVASADO...)</p> <p>BOLSA PLASTICO TRANSPARENTE</p> <p>Esteril con cierre de cinta metálica</p> <p>Con cierre para escribir</p> <p>Para recoger muestras de tierra, vegetales, animales etc</p> <p>Haga clic aquí para escribir texto.</p> <p>Haga clic aquí para escribir texto.</p> <p>Haga clic aquí para escribir texto.</p>
<p><b>MEDIDAS</b> Medidas 17 X 3; Capacidad 540 ml</p> 	<p><b>PRESENTACIÓN/UNIDAD MÍNIMA DE VENTA</b> Cantidad en caja (Ejemplo: bolsa 20u , caja 4u ....)</p> <p>CAJA 50 UD</p>
	<p><b>PRECIO (€/u.m.v)</b> 19,80.-€/U</p>

**Nº artículo/Nombre:** 14/ BOLSA PARA AUTOCLAVE 60 X 75 CM

**Marca:** AULABOR

**Referencia:** 200312

**Proveedor:** PROQUILAB



## DESCRIPCIÓN

(Debe incluir las siguientes características técnicas: MATERIAL, CAPACIDAD, RESISTENCIA, COLOR, ESPESOR, Tª MÁX-MIN, ESTERIL- NO ESTERIL, TIPO ENVASADO...)

**BOLSAS PARA AUTOCLAVE**

Serigrafiadas con el símbolo de peligrosidad

Instrucciones de uso en 5 idiomas

Para autoclave a 121º C

La bolsa no debe cerrarse herméticamente

Material PP

Haga clic aquí para escribir texto.

## MEDIDAS

DIMENSIONES 60X75 Capacidad 49

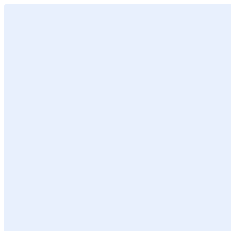

## PRESENTACIÓN/UNIDAD MÍNIMA DE VENTA

Cantidad en caja (Ejemplo: bolsa 20u , caja 4u ....)

PAQUETE DE 200 BOLSAS

## PRECIO (€/u.m.v)

57,00.-€/ U

**Nº artículo/Nombre:** 15/ BOLSAS AUTOCLAVE 60X75

**Marca:** LABBOX

**Referencia:** WABP

**Proveedor:** PROQUILAB

	<p><b>DESCRIPCIÓN</b> (Debe incluir las siguientes características técnicas: MATERIAL, CAPACIDAD, RESISTENCIA, COLOR, ESPESOR, Tª MÁX-MIN, ESTERIL- NO ESTERIL, TIPO ENVASADO...)</p> <p>BOLSA AUTOCLAVE</p> <p>De Polipropileno PP</p> <p>Autoclavables a 134°C</p> <p>Para esterilización y eliminación de material laboratorio peligroso y contaminado</p> <p>Para la esterilización en autoclave, la bolsa no debe estar completamente cerrada</p> <p>Haga clic aquí para escribir texto.</p> <p>Haga clic aquí para escribir texto.</p>
<p><b>MEDIDAS</b> 600 x 800 capacidad 60 L</p> 	<p><b>PRESENTACIÓN/UNIDAD MÍNIMA DE VENTA</b> Cantidad en caja (Ejemplo: bolsa 20u , caja 4u ....)</p> <p>BOLSA 200 U</p>
	<p><b>PRECIO (€/u.m.v)</b> 80,00.-€/U</p>

**Nº artículo/Nombre:** BOLSAS CIERRE SEGURIDAD 60X80 MM

**Marca:** LBG

**Referencia:** BZIP

**Proveedor:** PROQUILAB

	<p><b>DESCRIPCIÓN</b></p> <p>(Debe incluir las siguientes características técnicas: MATERIAL, CAPACIDAD, RESISTENCIA, COLOR, ESPESOR, Tª MÁX-MIN, ESTERIL- NO ESTERIL, TIPO ENVASADO...)</p> <p><b>BOLSA CIERRE SEGURIDAD</b></p> <p>Bolsas para almacenaje y transportes de muestras sólidas</p> <p>Fabricadas en polietileno de baja densidad, transparente y reciclable</p> <p>Cierre a presión tipo cremallera</p> <p>El polietileno cumple los requisitos especificados por la FDA</p> <p>Haga clic aquí para escribir texto.</p> <p>Haga clic aquí para escribir texto.</p>
<p><b>MEDIDAS</b> 60x80 MM</p> 	<p><b>PRESENTACIÓN/UNIDAD MÍNIMA DE VENTA</b></p> <p>Cantidad en caja (Ejemplo: bolsa 20u , caja 4u ....)</p> <p>BOLSAS DE 1000</p>
	<p><b>PRECIO (€/u.m.v)</b></p> <p>9,40.-€/U</p>

**Nº artículo/Nombre:** BOLSAS CIERRE SEGURIDAD 70X100 MM

**Marca:** LBG

**Referencia:** BZIP

**Proveedor:** PROQUILAB

	<p><b>DESCRIPCIÓN</b> (Debe incluir las siguientes características técnicas: MATERIAL, CAPACIDAD, RESISTENCIA, COLOR, ESPESOR, Tª MÁX-MIN, ESTERIL- NO ESTERIL, TIPO ENVASADO...)</p> <p><b>BOLSA CIERRE SEGURIDAD</b></p> <p>Bolsas para almacenaje y transportes de muestras sólidas</p> <p>Fabricadas en polietileno de baja densidad, transparente y reciclable</p> <p>Cierre a presión tipo cremallera</p> <p>El polietileno cumple los requisitos especificados por la FDA</p> <p>Haga clic aquí para escribir texto.</p> <p>Haga clic aquí para escribir texto.</p>
<p><b>MEDIDAS</b> 70X100 MM</p> 	<p><b>PRESENTACIÓN/UNIDAD MÍNIMA DE VENTA</b> Cantidad en caja (Ejemplo: bolsa 20u , caja 4u ....)</p> <p>BOLSAS DE 1000</p>
	<p><b>PRECIO (€/u.m.v)</b> 16,00.-€/U</p>

**Nº artículo/Nombre:** BOLSAS CIERRE SEGURIDAD 80X120 MM

**Marca:** LBG

**Referencia:** BZIP

**Proveedor:** PROQUILAB

	<p><b>DESCRIPCIÓN</b></p> <p>(Debe incluir las siguientes características técnicas: MATERIAL, CAPACIDAD, RESISTENCIA, COLOR, ESPESOR, Tª MÁX-MIN, ESTERIL- NO ESTERIL, TIPO ENVASADO...)</p> <p><b>BOLSA CIERRE SEGURIDAD</b></p> <p>Bolsas para almacenaje y transportes de muestras sólidas</p> <p>Fabricadas en polietileno de baja densidad, transparente y reciclable</p> <p>Cierre a presión tipo cremallera</p> <p>El polietileno cumple los requisitos especificados por la FDA</p> <p>Haga clic aquí para escribir texto.</p> <p>Haga clic aquí para escribir texto.</p>
<p><b>MEDIDAS</b> 80 X 120 MM</p> 	<p><b>PRESENTACIÓN/UNIDAD MÍNIMA DE VENTA</b></p> <p>Cantidad en caja (Ejemplo: bolsa 20u , caja 4u ....)</p> <p>BOLSAS DE 1000</p>
	<p><b>PRECIO (€/u.m.v)</b></p> <p>17,00.-€/U</p>

**Nº artículo/Nombre:** 19/BOLSAS CIERRE SEGURIDAD 100X150 MM

**Marca:** LBG

**Referencia:** BZIP

**Proveedor:** PROQUILAB

	<p><b>DESCRIPCIÓN</b></p> <p>(Debe incluir las siguientes características técnicas: MATERIAL, CAPACIDAD, RESISTENCIA, COLOR, ESPESOR, Tª MÁX-MIN, ESTERIL- NO ESTERIL, TIPO ENVASADO...)</p> <p><b>BOLSA CIERRE SEGURIDAD</b></p> <p>Bolsas para almacenaje y transportes de muestras sólidas</p> <p>Fabricadas en polietileno de baja densidad, transparente y reciclable</p> <p>Cierre a presión tipo cremallera</p> <p>El polietileno cumple los requisitos especificados por la FDA</p> <p>Haga clic aquí para escribir texto.</p> <p>Haga clic aquí para escribir texto.</p>
<p><b>MEDIDAS</b> 100 X 150 MM</p> 	<p><b>PRESENTACIÓN/UNIDAD MÍNIMA DE VENTA</b></p> <p>Cantidad en caja (Ejemplo: bolsa 20u , caja 4u ....)</p> <p>BOLSAS DE 1000</p>
	<p><b>PRECIO (€/u.m.v)</b></p> <p>21,00.-€/U</p>



**Nº artículo/Nombre:** 20/ BOLSAS CIERRE SEGURIDAD 120X180 MM

**Marca:** LBG

**Referencia:** BZIP

**Proveedor:** PROQUILAB

	<p><b>DESCRIPCIÓN</b></p> <p>(Debe incluir las siguientes características técnicas: MATERIAL, CAPACIDAD, RESISTENCIA, COLOR, ESPESOR, Tª MÁX-MIN, ESTERIL- NO ESTERIL, TIPO ENVASADO...)</p> <p><b>BOLSA CIERRE SEGURIDAD</b></p> <p>Bolsas para almacenaje y transportes de muestras sólidas</p> <p>Fabricadas en polietileno de baja densidad, transparente y reciclable</p> <p>Cierre a presión tipo cremallera</p> <p>El polietileno cumple los requisitos especificados por la FDA</p> <p>Haga clic aquí para escribir texto.</p> <p>Haga clic aquí para escribir texto.</p>
<p><b>MEDIDAS</b> 120 X 180 MM</p> 	<p><b>PRESENTACIÓN/UNIDAD MÍNIMA DE VENTA</b></p> <p>Cantidad en caja (Ejemplo: bolsa 20u , caja 4u ....)</p> <p>BOLSAS DE 1000</p>
	<p><b>PRECIO (€/u.m.v)</b></p> <p>31,00.-€/U</p>

**Nº artículo/Nombre:** 21/ BOLSAS CIERRE SEGURIDAD 150X220 MM

**Marca:** LBG

**Referencia:** BZIP

**Proveedor:** PROQUILAB

	<p><b>DESCRIPCIÓN</b> (Debe incluir las siguientes características técnicas: MATERIAL, CAPACIDAD, RESISTENCIA, COLOR, ESPESOR, Tª MÁX-MIN, ESTERIL- NO ESTERIL, TIPO ENVASADO...)</p> <p><b>BOLSA CIERRE SEGURIDAD</b></p> <p>Bolsas para almacenaje y transportes de muestras sólidas</p> <p>Fabricadas en polietileno de baja densidad, transparente y reciclable</p> <p>Cierre a presión tipo cremallera</p> <p>El polietileno cumple los requisitos especificados por la FDA</p> <p>Haga clic aquí para escribir texto.</p> <p>Haga clic aquí para escribir texto.</p>
<p><b>MEDIDAS</b> 150 X 220 MM</p> 	<p><b>PRESENTACIÓN/UNIDAD MÍNIMA DE VENTA</b> Cantidad en caja (Ejemplo: bolsa 20u , caja 4u ....)</p> <p>BOLSAS DE 1000</p>
	<p><b>PRECIO (€/u.m.v)</b> 47,00.-€/U</p>

**Nº artículo/Nombre:** 22/ BOBINA LINO MARFIL 50 GR Nº 2

**Marca:** LORCA MARIN

**Referencia:** 55347

**Proveedor:** PROQUILAB



## DESCRIPCIÓN

(Debe incluir las siguientes características técnicas: MATERIAL, CAPACIDAD, RESISTENCIA, COLOR, ESPESOR, Tª MÁX-MIN, ESTERIL- NO ESTERIL, TIPO ENVASADO...)

BOBINA LINO MARFIL

Suturas no absorbibles naturales

Lino marfil en carretes de 50 grs

Multifilamento torcido

No esteril

Composicion Fibras de tallo de "Linum Usitatissimun" para finadas

Color marfil

## MEDIDAS

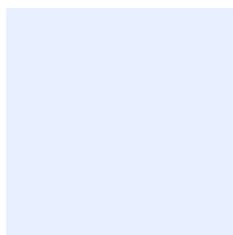

## PRESENTACIÓN/UNIDAD MÍNIMA DE VENTA

Cantidad en caja (Ejemplo: bolsa 20u , caja 4u ....)

CARRETES 50 GR

## PRECIO (€/u.m.v)

21,00.-€/U

**Nº artículo/Nombre:** 23/CINTA ADHESIVA ESTERILIZACION 50 MTS X 19 MM

**Marca:** LBG

**Referencia:** STAP-A55

**Proveedor:** PROQUILAB

	<p><b>DESCRIPCIÓN</b> (Debe incluir las siguientes características técnicas: MATERIAL, CAPACIDAD, RESISTENCIA, COLOR, ESPESOR, Tº MÁX-MIN, ESTERIL- NO ESTERIL, TIPO ENVASADO...)</p> <p>CINTA ADHESIVA ESTERILIZACION</p> <p>Cinta tinte especial cambia color cuando ha sido expuesta a un ciclo esterilización</p> <p>Haga clic aquí para escribir texto.</p> <p>Haga clic aquí para escribir texto.</p> <p>Haga clic aquí para escribir texto.</p> <p>Haga clic aquí para escribir texto.</p> <p>Haga clic aquí para escribir texto.</p>
<p><b>MEDIDAS</b> ROLLO DE 55MX19MM</p> 	<p><b>PRESENTACIÓN/UNIDAD MÍNIMA DE VENTA</b> Cantidad en caja (Ejemplo: bolsa 20u , caja 4u ....)</p> <p>ROLLO</p>
	<p><b>PRECIO (€/u.m.v)</b> 3,00.-€/U</p>

**Nº artículo/Nombre:** 24/CINTA ADHESIVA COLORES

**Marca:** LBG

**Referencia:** TAPE-G55

**Proveedor:** PROQUILAB

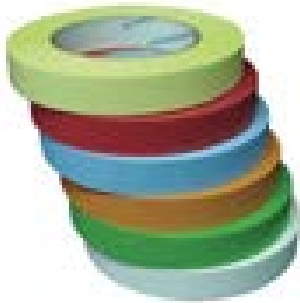

## DESCRIPCIÓN

(Debe incluir las siguientes características técnicas: MATERIAL, CAPACIDAD, RESISTENCIA, COLOR, ESPESOR, Tª MÁX-MIN, ESTERIL- NO ESTERIL, TIPO ENVASADO...)

CINTA ADHESIVA COLORES

Para marcaje de todo tipo de recipientes el laboratorio

Resistente al agua y a muchos disolventes y ácidos

Puede emplearse en autoclave, congelador, nevera o estufa

Puede escribirse con lápiz, bolígrafo o rotulador

Rollo 19mm x 55 mts

Haga clic aquí para escribir texto.

## MEDIDAS

ROLLO DE 19MM X 55 MTS

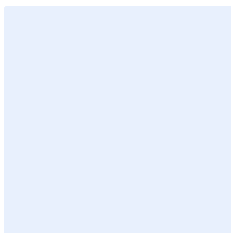

## PRESENTACIÓN/UNIDAD MÍNIMA DE VENTA

Cantidad en caja (Ejemplo: bolsa 20u , caja 4u ....)

ROLLO

## PRECIO (€/u.m.v)

14,50.-€/U

**Nº artículo/Nombre:** 25/ CINTA MICROPORE 3 M.

**Marca:** VIALTA

**Referencia:** CINTA MICROPORE 3 M.

**Proveedor:** PROQUILAB

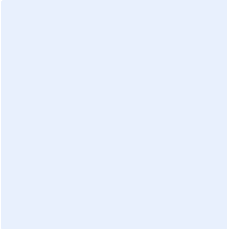
	<p><b>DESCRIPCIÓN</b> (Debe incluir las siguientes características técnicas: MATERIAL, CAPACIDAD, RESISTENCIA, COLOR, ESPESOR, Tª MÁX-MIN, ESTERIL- NO ESTERIL, TIPO ENVASADO...)</p> <p>CINTA MICROPORE 3 M.</p> <p>Cinta hipoalergénica de papel sin látex</p> <p>Puede usarse en varias aplicaciones que requieran el uso de cinta por largos períodos</p> <p>Suave para la piel</p> <p>Haga clic aquí para escribir texto.</p> <p>Haga clic aquí para escribir texto.</p> <p>Haga clic aquí para escribir texto.</p>
<p><b>MEDIDAS</b> 3 M.</p> 	<p><b>PRESENTACIÓN/UNIDAD MÍNIMA DE VENTA</b> Cantidad en caja (Ejemplo: bolsa 20u , caja 4u ....)</p> <p>CAJA 24 UDS.</p>
	<p><b>PRECIO (€/u.m.v)</b> 18.00.-€/U</p>

**Nº artículo/Nombre:** 26/ CINTA TEFLON 12X12

**Marca:** PROIMED

**Referencia:** 12000087

**Proveedor:** PROQUILAB

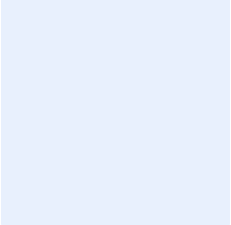
	<p><b>DESCRIPCIÓN</b> (Debe incluir las siguientes características técnicas: MATERIAL, CAPACIDAD, RESISTENCIA, COLOR, ESPESOR, Tª MÁX-MIN, ESTERIL- NO ESTERIL, TIPO ENVASADO...)</p> <p>Haga clic aquí para escribir texto.</p> <p>Haga clic aquí para escribir texto.</p> <p>Haga clic aquí para escribir texto.</p> <p>Haga clic aquí para escribir texto.</p> <p>Haga clic aquí para escribir texto.</p> <p>Haga clic aquí para escribir texto.</p> <p>Haga clic aquí para escribir texto.</p>
<p><b>MEDIDAS</b> 10 M</p> 	<p><b>PRESENTACIÓN/UNIDAD MÍNIMA DE VENTA</b> Cantidad en caja (Ejemplo: bolsa 20u , caja 4u ....)</p> <p>UNIDAD</p>
	<p><b>PRECIO (€/u.m.v)</b> 10.00.-€/U</p>

**Nº artículo/Nombre:** 27/ GUANTES LATEX EMPOLVADOS T/ SUPER PEQUEÑA

**Marca:** CDM

**Referencia:** 67200

**Proveedor:** PROQUILAB



## DESCRIPCIÓN

(Debe incluir las siguientes características técnicas: MATERIAL, CAPACIDAD, RESISTENCIA, COLOR, ESPESOR, Tª MÁX-MIN, ESTERIL- NO ESTERIL, TIPO ENVASADO...)

GUANTES LATEX EMPOLVADOS T/SUPER PEQUEÑA

Ambidiestro. Con polvo

Puño con ribete, facilita colocación

Alta sensibilidad al tacto

Elástico, no oprime

No estéril

Desechable (un solo uso)

## MEDIDAS

Haga clic aquí para escribir texto y debajo inserte un esquema con las medidas

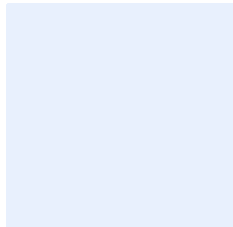

## PRESENTACIÓN/UNIDAD MÍNIMA DE VENTA

Cantidad en caja (Ejemplo: bolsa 20u , caja 4u ....)

C/100 UNIDADES

## PRECIO (€/u.m.v)

3,45.-€/U



**Nº artículo/Nombre:** 28/ GUANTES LATEX EMPOLVADOS T/PEQUEÑA

**Marca:** CDM

**Referencia:** 67200

**Proveedor:** PROQUILAB



## DESCRIPCIÓN

(Debe incluir las siguientes características técnicas: MATERIAL, CAPACIDAD, RESISTENCIA, COLOR, ESPESOR, Tª MÁX-MIN, ESTERIL- NO ESTERIL, TIPO ENVASADO...)

GUANTES LATEX EMPOLVADOS  
T/PEQUEÑA

Ambidiestro. Con polvo

Puño con ribete, facilita colocación

Alta sensibilidad al tacto

Elástico, no oprime

No estéril

Desechable (un solo uso)

## MEDIDAS

Haga clic aquí para escribir texto y debajo inserte un esquema con las medidas

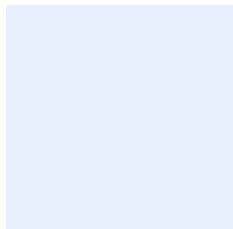

## PRESENTACIÓN/UNIDAD MÍNIMA DE VENTA

Cantidad en caja (Ejemplo: bolsa 20u , caja 4u ....)

C/100 UNIDADES

## PRECIO (€/u.m.v)

3,45.-€/U

**Nº artículo/Nombre:** 29/ GUANTES LATEX EMPOLVADOS T/MEDIANA

**Marca:** CDM

**Referencia:** 67201

**Proveedor:** PROQUILAB



## DESCRIPCIÓN

(Debe incluir las siguientes características técnicas: MATERIAL, CAPACIDAD, RESISTENCIA, COLOR, ESPESOR, Tª MÁX-MIN, ESTERIL- NO ESTERIL, TIPO ENVASADO...)

GUANTES LATEX EMPOLVADOS  
T/MEDIANA

Ambidiestro. Con polvo

Puño con ribete, facilita colocación

Alta sensibilidad al tacto

Elástico, no oprime

No estéril

Desechable (un solo uso)

## MEDIDAS

Haga clic aquí para escribir texto y debajo inserte un esquema con las medidas

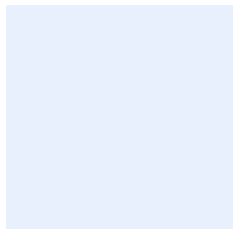

## PRESENTACIÓN/UNIDAD MÍNIMA DE VENTA

Cantidad en caja (Ejemplo: bolsa 20u , caja 4u ....)

C/100 UNIDADES

## PRECIO (€/u.m.v)

3,45.-€/U

**Nº artículo/Nombre:** 30/ GUANTES LATEX EMPOLVADOS T/GRANDE

**Marca:** CDM

**Referencia:** 67202

**Proveedor:** PROQUILAB



## DESCRIPCIÓN

(Debe incluir las siguientes características técnicas: MATERIAL, CAPACIDAD, RESISTENCIA, COLOR, ESPESOR, Tª MÁX-MIN, ESTERIL- NO ESTERIL, TIPO ENVASADO...)

GUANTES LATEX EMPOLVADOS  
T/GRANDE

Ambidiestro. Con polvo

Puño con ribete, facilita colocación

Alta sensibilidad al tacto

Elástico, no oprime

No estéril

Desechable (un solo uso)

## MEDIDAS

Haga clic aquí para escribir texto y debajo inserte un esquema con las medidas

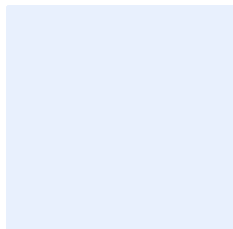

## PRESENTACIÓN/UNIDAD MÍNIMA DE VENTA

Cantidad en caja (Ejemplo: bolsa 20u , caja 4u ....)

C/100 UNIDADES

## PRECIO (€/u.m.v)

3,45.-€/U

**Nº artículo/Nombre:** 31/ GUANTES NITRILO EMPOLVADOS T/SUPER PEQUEÑOS

**Marca:** NATUREX

**Referencia:** 5700

**Proveedor:** PROQUILAB

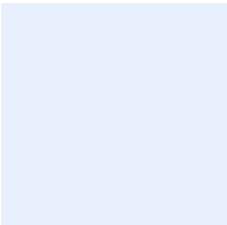
	<p><b>DESCRIPCIÓN</b> (Debe incluir las siguientes características técnicas: MATERIAL, CAPACIDAD, RESISTENCIA, COLOR, ESPESOR, Tª MÁX-MIN, ESTERIL- NO ESTERIL, TIPO ENVASADO...)</p> <p>GUANTES NITRILO EMPOLVADOS T/SUPER PEQUEÑOS</p> <p>Ambidiestro. Color azul</p> <p>Para aislar y reducir riesgo contaminación</p> <p>100% nitrilo</p> <p>Alta sensibilidad al tacto</p> <p>Elástico, no oprime</p> <p>Material sintético</p> <p>Libre de látex</p> <p>No estériles</p>
<p><b>MEDIDAS</b> Haga clic aquí para escribir texto y debajo inserte un esquema con las medidas</p> 	<p><b>PRESENTACIÓN/UNIDAD MÍNIMA DE VENTA</b> Cantidad en caja (Ejemplo: bolsa 20u , caja 4u ....)</p> <p>CAJA 100 UNIDADES</p>
	<p><b>PRECIO (€/u.m.v)</b> 3,70.-€/U</p>

**Nº artículo/Nombre:** 32/ GUANTES NITRILO EMPOLVADOS T/P

**Marca:** NATUREX

**Referencia:** 5701

**Proveedor:** PROQUILAB

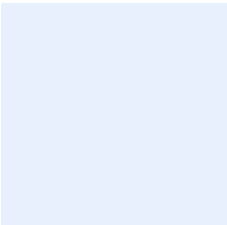
	<p><b>DESCRIPCIÓN</b> (Debe incluir las siguientes características técnicas: MATERIAL, CAPACIDAD, RESISTENCIA, COLOR, ESPESOR, Tª MÁX-MIN, ESTERIL- NO ESTERIL, TIPO ENVASADO...)</p> <p>GUANTES NITRILO EMPOLVADOS T/PEQUEÑA</p> <p>Ambidiestro. Color azul</p> <p>Para aislar y reducir riesgo contaminación</p> <p>100% nitrilo</p> <p>Alta sensibilidad al tacto</p> <p>Material sintético</p> <p>Libre de látex</p> <p>No estériles</p> <p>Haga clic aquí para escribir texto.</p>
<p><b>MEDIDAS</b> Haga clic aquí para escribir texto y debajo inserte un esquema con las medidas</p> 	<p><b>PRESENTACIÓN/UNIDAD MÍNIMA DE VENTA</b> Cantidad en caja (Ejemplo: bolsa 20u , caja 4u ....)</p> <p>CAJA 100 UNIDADES</p>
	<p><b>PRECIO (€/u.m.v)</b> 3,70.-€/U</p>

**Nº artículo/Nombre:** 33/ GUANTES NITRILO EMPOLVADOS T/M

**Marca:** NATUREX

**Referencia:** 5702

**Proveedor:** PROQUILAB

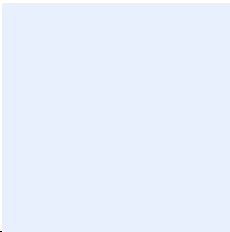
	<p><b>DESCRIPCIÓN</b> (Debe incluir las siguientes características técnicas: MATERIAL, CAPACIDAD, RESISTENCIA, COLOR, ESPESOR, Tª MÁX-MIN, ESTERIL- NO ESTERIL, TIPO ENVASADO...)</p> <p>GUANTES NITRILO EMPOLVADOS T/M</p> <p>Ambidiestro. Color azul</p> <p>Para aislar y reducir riesgo contaminación</p> <p>100% nitrilo</p> <p>Alta sensibilidad al tacto</p> <p>Material sintético</p> <p>Libre de látex</p> <p>No estériles</p> <p>Elástico, no oprime</p>
<p><b>MEDIDAS</b> Haga clic aquí para escribir texto y debajo inserte un esquema con las medidas</p> 	<p><b>PRESENTACIÓN/UNIDAD MÍNIMA DE VENTA</b> Cantidad en caja (Ejemplo: bolsa 20u , caja 4u ....)</p> <p>C/100 UNIDADES</p>
	<p><b>PRECIO (€/u.m.v)</b> 3,70.-€/U</p>

**Nº artículo/Nombre:** 34/ GUANTES NITRILO EMPOLVADOS T/G

**Marca:** NATUREX

**Referencia:** 5703

**Proveedor:** PROQUILAB

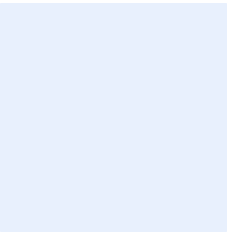
	<p><b>DESCRIPCIÓN</b> (Debe incluir las siguientes características técnicas: MATERIAL, CAPACIDAD, RESISTENCIA, COLOR, ESPESOR, Tª MÁX-MIN, ESTERIL- NO ESTERIL, TIPO ENVASADO...)</p> <p>GUANTES NITRILO EMPOLVADOS T/G</p> <p>Ambidiestro. Color azul</p> <p>Para aislar y reducir riesgo contaminación</p> <p>100% nitrilo</p> <p>Alta sensibilidad al tacto</p> <p>Material sintético</p> <p>Libre de látex</p> <p>No estériles</p> <p>Elástico, no oprime</p>
<p><b>MEDIDAS</b> Haga clic aquí para escribir texto y debajo inserte un esquema con las medidas</p> 	<p><b>PRESENTACIÓN/UNIDAD MÍNIMA DE VENTA</b> Cantidad en caja (Ejemplo: bolsa 20u , caja 4u ....)</p> <p>C/100 UNIDADES</p>
	<p><b>PRECIO (€/u.m.v)</b> 3,70.-€/U</p>

**Nº artículo/Nombre:** 35/ GUANTES NITRILLO LIBRE POLVO T/ SUPER PEQUEÑA

**Marca:** NATURFLEX

**Referencia:** 123550

**Proveedor:** PROQUILAB

 <p><b>Naturflex®</b> Guantes de examen de nitrilo sin polvo</p> <p>100 Unidades / Pieces</p> <p>Bimedica.</p> <p>M 7-8</p> <p>● Powder free nitrile examination gloves ● Guantes d'examen en nitrilo sans poudres ● Latex de swarte de nitrilo anti pó. ● Guants de examen en nitrilo sans poudre ● Latexschwammhandschuhe aus Nitril powderfrei ● قفازات فحص من النتريل بدون مسحوق</p>	<p><b>DESCRIPCIÓN</b> (Debe incluir las siguientes características técnicas: MATERIAL, CAPACIDAD, RESISTENCIA, COLOR, ESPESOR, Tª MÁX-MIN, ESTERIL- NO ESTERIL, TIPO ENVASADO...)</p> <p>GUANTES NITRILLO LIBRE POLVO T/SUPER PEQUEÑA</p> <p>Nitrilo 100%, color azul, sin polvo. Libre de látex</p> <p>Ambidiestros. No estériles. Un solo uso</p> <p>Puño largo con reborde ajustable anatómicamente con ribete redondeado</p> <p>Sin aditivos químicos como tiuranos, tiazoles y carbamatos</p> <p>Excelente resistencia, elasticidad, adaptabilidad y sensibilidad táctil</p>
<p><b>MEDIDAS</b> Haga clic aquí para escribir texto y debajo inserte un esquema con las medidas</p> <div style="background-color: #e0f0ff; height: 80px; width: 100%;"></div>	<p><b>PRESENTACIÓN/UNIDAD MÍNIMA DE VENTA</b> Cantidad en caja (Ejemplo: bolsa 20u , caja 4u ....)</p> <p>C/100 UNIDADES</p>
	<p><b>PRECIO (€/u.m.v)</b> 5,20.-€/U</p>



**Nº artículo/Nombre:** 36/ GUANTES NITRILIBRE POLVO T/ PEQUEÑA

**Marca:** NATURFLEX

**Referencia:** 121301

**Proveedor:** PROQUILAB

 <p><b>Naturflex®</b> Guantes de examen de nitrilo sin polvo</p> <p>100 Unidades / Pieces</p> <p><b>Bimedica.</b></p> <p>M 7-8</p> <p>● Powder free nitrile examination gloves ● Gants d'examen en nitrilo sans poudres ● Latex de examne de nitrilo sans pó. ● Guants de examen en nitrilo senza polvere ● Untersuchungshandschuhe aus Nitril powderfrei ● قفازات فحص من النتريل بدون مسحوق</p>	<p><b>DESCRIPCIÓN</b> (Debe incluir las siguientes características técnicas: MATERIAL, CAPACIDAD, RESISTENCIA, COLOR, ESPESOR, Tª MÁX-MIN, ESTERIL- NO ESTERIL, TIPO ENVASADO...)</p> <p><b>GUANTES NITRILIBRE POLVO T/PEQUEÑA</b></p> <p>Nitrilo 100%, color azul, sin polvo. Libre de látex</p> <p>Ambidiestros. No estériles. Un solo uso</p> <p>Puño largo con reborde ajustable anatómicamente con ribete redondeado</p> <p>Sin aditivos químicos como tiuranos, tiazoles y carbamatos</p> <p>Excelente resistencia, elasticidad, adaptabilidad y sensibilidad táctil</p>
<p><b>MEDIDAS</b></p> <p>Haga clic aquí para escribir texto y debajo inserte un esquema con las medidas</p> <div style="background-color: #e0f0ff; height: 80px; width: 100%;"></div>	<p><b>PRESENTACIÓN/UNIDAD MÍNIMA DE VENTA</b></p> <p>Cantidad en caja (Ejemplo: bolsa 20u , caja 4u ....)</p> <p>C/100 UNIDADES</p>
	<p><b>PRECIO (€/u.m.v)</b></p> <p>5,20.-€/U</p>

**Nº artículo/Nombre:** 37/ GUANTES NITRILLO LIBRE POLVO T/ MEDIANA

**Marca:** NATURFLEX

**Referencia:** 121302

**Proveedor:** PROQUILAB

 <p><b>Naturflex®</b> Guantes de examen de nitrilo sin polvo</p> <p>100 Unidades / Pieces</p> <p><b>Bimedica.</b></p> <p>M 7-8</p> <p>● Powder free nitrile examination gloves ● Gants d'examen en nitrilo sans poudre ● Latex de examne de nitrilo sans pó ● Gants de examen en nitrilo senza polvere ● Latexauschungsunterschiede aus Nitro powdering ● قفازات فحص من النتريل بدون مسحوق</p>	<p><b>DESCRIPCIÓN</b> (Debe incluir las siguientes características técnicas: MATERIAL, CAPACIDAD, RESISTENCIA, COLOR, ESPESOR, Tª MÁX-MIN, ESTERIL- NO ESTERIL, TIPO ENVASADO...)</p> <p><b>GUANTES NITRILLO LIBRE POLVO T/MEDIANA</b></p> <p>Nitrilo 100%, color azul, sin polvo. Libre de látex</p> <p>Ambidiestros. No estériles. Un solo uso</p> <p>Puño largo con reborde ajustable anatómicamente con ribete redondeado</p> <p>Sin aditivos químicos como tiuranos, tiazoles y carbamatos</p> <p>Excelente resistencia, elasticidad, adaptabilidad y sensibilidad táctil</p>
<p><b>MEDIDAS</b></p> <p>Haga clic aquí para escribir texto y debajo inserte un esquema con las medidas</p> <div style="background-color: #e0f0ff; height: 80px; width: 100%;"></div>	<p><b>PRESENTACIÓN/UNIDAD MÍNIMA DE VENTA</b></p> <p>Cantidad en caja (Ejemplo: bolsa 20u , caja 4u ....)</p> <p>C/100 UNIDADES</p>
	<p><b>PRECIO (€/u.m.v)</b></p> <p>5,20.-€/U</p>

**Nº artículo/Nombre:** 38/ GUANTES NITRILLO LIBRE POLVO T/ GRANDE

**Marca:** NATURFLEX

**Referencia:** 121303

**Proveedor:** PROQUILAB

 <p><b>Naturflex®</b> Guantes de examen de nitrilo sin polvo</p> <p>100 Unidades / Pieces</p> <p><b>Bimedica.</b></p> <p>M 7-8</p> <p>● Powder free nitrile examination gloves ● Guantes d'examen en nitrilo sans poudres ● Latex de examne de nitrilo sans pó. ● Guants de examen en nitrilo senza polvere ● Untersuchungshandschuhe aus Nitril powderfrei ● قفازات فحص من النتريل بدون مسحوق</p>	<p><b>DESCRIPCIÓN</b></p> <p>(Debe incluir las siguientes características técnicas: MATERIAL, CAPACIDAD, RESISTENCIA, COLOR, ESPESOR, Tª MÁX-MIN, ESTERIL- NO ESTERIL, TIPO ENVASADO...)</p> <p><b>GUANTES NITRILLO LIBRE POLVO T/GRANDE</b></p> <p>Nitrilo 100%, color azul, sin polvo. Libre de látex</p> <p>Ambidiestros. No estériles. Un solo uso</p> <p>Puño largo con reborde ajustable anatómicamente con ribete redondeado</p> <p>Sin aditivos químicos como tiuranos, tiazoles y carbamatos</p> <p>Excelente resistencia, elasticidad, adaptabilidad y sensibilidad táctil</p>
<p><b>MEDIDAS</b></p> <p>Haga clic aquí para escribir texto y debajo inserte un esquema con las medidas</p> <div style="background-color: #e0f0ff; height: 80px; width: 100%;"></div>	<p><b>PRESENTACIÓN/UNIDAD MÍNIMA DE VENTA</b></p> <p>Cantidad en caja (Ejemplo: bolsa 20u , caja 4u ....)</p> <p>C/100 UNIDADES</p>
	<p><b>PRECIO (€/u.m.v)</b></p> <p>5,20.-€/U</p>

**Nº artículo/Nombre:** 39/ GUANTES VINILO PREMIUM T/P

**Marca:** NATURFLEX

**Referencia:** 124145

**Proveedor:** PROQUILAB



## DESCRIPCIÓN

(Debe incluir las siguientes características técnicas: MATERIAL, CAPACIDAD, RESISTENCIA, COLOR, ESPESOR, Tª MÁX-MIN, ESTERIL- NO ESTERIL, TIPO ENVASADO...)

GUANTES VINILO

Vinilo sin polvo

No contiene latex

No producen fatiga elástica

## MEDIDAS

Haga clic aquí para escribir texto y debajo inserte un esquema con las medidas

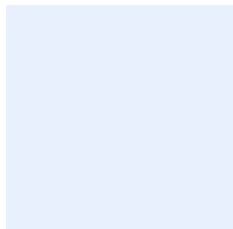

## PRESENTACIÓN/UNIDAD MÍNIMA DE VENTA

Cantidad en caja (Ejemplo: bolsa 20u , caja 4u ....)

C/100 UNIDADES

## PRECIO (€/u.m.v)

3,40.-€/U

**Nº artículo/Nombre:** 40 / GUANTES VINILO PREMIUM T/M

**Marca:** NATURFLEX

**Referencia:** 124144

**Proveedor:** PROQUILAB



## DESCRIPCIÓN

(Debe incluir las siguientes características técnicas: MATERIAL, CAPACIDAD, RESISTENCIA, COLOR, ESPESOR, Tª MÁX-MIN, ESTERIL- NO ESTERIL, TIPO ENVASADO...)

GUANTES VINILO

Vinilo sin polvo

No contiene latex

No producen fatiga elástica

## MEDIDAS

Haga clic aquí para escribir texto y debajo inserte un esquema con las medidas

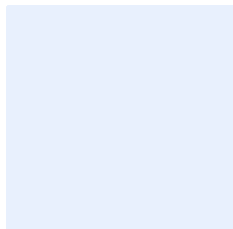

## PRESENTACIÓN/UNIDAD MÍNIMA DE VENTA

Cantidad en caja (Ejemplo: bolsa 20u , caja 4u ....)

C/100 UNIDADES

## PRECIO (€/u.m.v)

3,40.-€/U

**Nº artículo/Nombre:** 41 / GUANTES VINILO PREMIUM T/G

**Marca:** NATURFLEX

**Referencia:** 124099

**Proveedor:** PROQUILAB



## DESCRIPCIÓN

(Debe incluir las siguientes características técnicas: MATERIAL, CAPACIDAD, RESISTENCIA, COLOR, ESPESOR, Tª MÁX-MIN, ESTERIL- NO ESTERIL, TIPO ENVASADO...)

GUANTES VINILO

Vinilo sin polvo

No contiene latex

No producen fatiga elástica

## MEDIDAS

Haga clic aquí para escribir texto y debajo inserte un esquema con las medidas

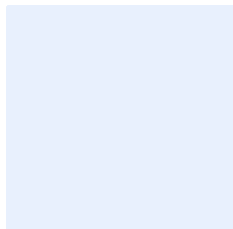

## PRESENTACIÓN/UNIDAD MÍNIMA DE VENTA

Cantidad en caja (Ejemplo: bolsa 20u , caja 4u ....)

C/100 UNIDADES

## PRECIO (€/u.m.v)

3,40.-€/U

**Nº artículo/Nombre:** 42/ GUANTES LATEX SERIE ECONOMICA SIN POLVO T/PEQUEÑA

**Marca:** DERMOFLEX

**Referencia:** 128045

**Proveedor:** PROQUILAB



## DESCRIPCIÓN

(Debe incluir las siguientes características técnicas: MATERIAL, CAPACIDAD, RESISTENCIA, COLOR, ESPESOR, Tª MÁX-MIN, ESTERIL- NO ESTERIL, TIPO ENVASADO...)

GUANTES LATEX SERIE ECONOMICA SIN POLVO T/PEQUEÑA

Látex natural bajo en proteínas de látex. Minimiza riesgo de alergias. Sin polvo. Color látex natural ligeramente amarillento

Ambidiestros. Un solo uso. Fáciles de colocar

Puño largo con reborde ajustable anatómicamente con ribete redondeado

Sin aditivos químicos como tiuranos, tiazoles y carbamatos

Excelente resistencia, elasticidad, adaptabilidad y sensibilidad táctil

## MEDIDAS

Haga clic aquí para escribir texto y debajo inserte un esquema con las medidas

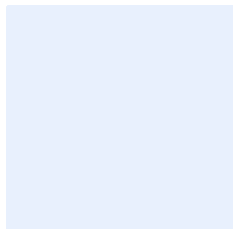

## PRESENTACIÓN/UNIDAD MÍNIMA DE VENTA

Cantidad en caja (Ejemplo: bolsa 20u , caja 4u ....)

C/100 UNIDADES

## PRECIO (€/u.m.v)

4,20.-€/U

**Nº artículo/Nombre:** 43/GUANTES LATEX SERIE ECONOMICA SIN POLVO T/MEDIANA

**Marca:** DERMOFLEX

**Referencia:** 128044

**Proveedor:** PROQUILAB



## DESCRIPCIÓN

(Debe incluir las siguientes características técnicas: MATERIAL, CAPACIDAD, RESISTENCIA, COLOR, ESPESOR, Tª MÁX-MIN, ESTERIL- NO ESTERIL, TIPO ENVASADO...)

GUANTES LATEX SERIE ECONOMICA SIN POLVO T/MEDIANA

Látex natural bajo en proteínas de látex. Minimiza riesgo de alergias. Sin polvo. Color látex natural ligeramente amarillento

Ambidiestros. Un solo uso. Fáciles de colocar

Puño largo con reborde ajustable anatómicamente con ribete redondeado

Sin aditivos químicos como tiuranos, tiazoles y carbamatos

Excelente resistencia, elasticidad, adaptabilidad y sensibilidad táctil

## MEDIDAS

Haga clic aquí para escribir texto y debajo inserte un esquema con las medidas

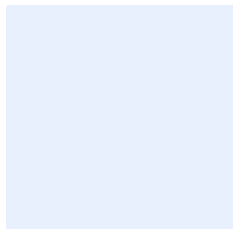

## PRESENTACIÓN/UNIDAD MÍNIMA DE VENTA

Cantidad en caja (Ejemplo: bolsa 20u , caja 4u ....)

C/100 UNIDADES

## PRECIO (€/u.m.v)

4,20.-€/U



**Nº artículo/Nombre:** 44/ GUANTES LATEX SERIE ECONOMICA SIN POLVO T/GRANDE

**Marca:** DERMOFLEX

**Referencia:** 128043

**Proveedor:** PROQUILAB



## DESCRIPCIÓN

(Debe incluir las siguientes características técnicas: MATERIAL, CAPACIDAD, RESISTENCIA, COLOR, ESPESOR, Tª MÁX-MIN, ESTERIL- NO ESTERIL, TIPO ENVASADO...)

GUANTES LATEX SERIE ECONOMICA SIN POLVO T/GRANDES

Látex natural bajo en proteínas de látex. Minimiza riesgo de alergias. Sin polvo. Color látex natural ligeramente amarillento

Ambidiestros. Un solo uso. Fáciles de colocar

Puño largo con reborde ajustable anatómicamente con ribete redondeado

Sin aditivos químicos como tiuranos, tiazoles y carbamatos

Excelente resistencia, elasticidad, adaptabilidad y sensibilidad táctil

## MEDIDAS

Haga clic aquí para escribir texto y debajo inserte un esquema con las medidas

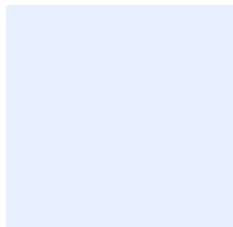

## PRESENTACIÓN/UNIDAD MÍNIMA DE VENTA

Cantidad en caja (Ejemplo: bolsa 20u , caja 4u ....)

C/100 UNIDADES

## PRECIO (€/u.m.v)

4,20.-€/U

**Nº artículo/Nombre:** 45/ GUANTES PROTECTORES ANTICALORICOS (Rango Tª media)

**Marca:** KEVLAR

**Referencia:** 5000041

**Proveedor:** PROQUILAB

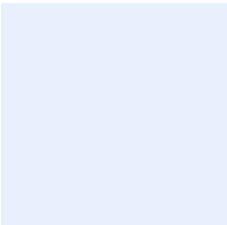
	<p><b>DESCRIPCIÓN</b> (Debe incluir las siguientes características técnicas: MATERIAL, CAPACIDAD, RESISTENCIA, COLOR, ESPESOR, Tª MÁX-MIN, ESTERIL- NO ESTERIL, TIPO ENVASADO...)</p> <p><b>GUANTE PROTECTOR ANTICALORICO</b></p> <p>Confeccionados con punto de rizo sin costuras</p> <p>Ambidextros, con alto nivel de protección</p> <p>Aislante frente al calor y las llamas</p> <p>Largo 25 cm. Talla única</p>
<p><b>MEDIDAS</b> Haga clic aquí para escribir texto y debajo inserte un esquema con las medidas</p> 	<p><b>PRESENTACIÓN/UNIDAD MÍNIMA DE VENTA</b> Cantidad en caja (Ejemplo: bolsa 20u , caja 4u ....)</p> <p>UN PAR</p>
	<p><b>PRECIO (€/u.m.v)</b> 22,00.-€/U</p>

**Nº artículo/Nombre:** 46/ GUANTES PARA MANO CRIOPROTECTORES

**Marca:** KEVLAR

**Referencia:** 5000042

**Proveedor:** PROQUILAB

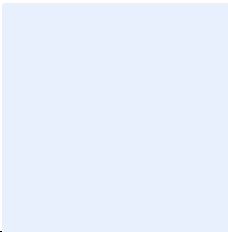
	<p><b>DESCRIPCIÓN</b> (Debe incluir las siguientes características técnicas: MATERIAL, CAPACIDAD, RESISTENCIA, COLOR, ESPESOR, Tª MÁX-MIN, ESTERIL- NO ESTERIL, TIPO ENVASADO...)</p> <p>GUANTES PARA MANO CRIOPROTECTORES</p> <p>Confeccionados con punto de rizo sin costuras con fibra a dos caras, ambidextros</p> <p>Largo 25 cm. Talla única</p> <p>Haga clic aquí para escribir texto.</p>
<p><b>MEDIDAS</b> Haga clic aquí para escribir texto y debajo inserte un esquema con las medidas</p> 	<p><b>PRESENTACIÓN/UNIDAD MÍNIMA DE VENTA</b> Cantidad en caja (Ejemplo: bolsa 20u , caja 4u ....)</p> <p>1 PAR</p>
	<p><b>PRECIO (€/u.m.v)</b> 140,00.-€/U</p>

**Nº artículo/Nombre:** 47/ CUBREGAFAS DE SEGURIDAD SERIE ECONOMICA

**Marca:** PROIMED

**Referencia:** P0104

**Proveedor:** PROQUILAB

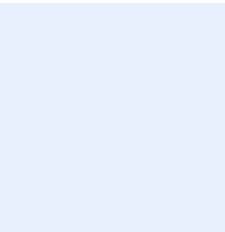
	<p><b>DESCRIPCIÓN</b> (Debe incluir las siguientes características técnicas: MATERIAL, CAPACIDAD, RESISTENCIA, COLOR, ESPESOR, Tª MÁX-MIN, ESTERIL- NO ESTERIL, TIPO ENVASADO...)</p> <p><b>CUBREGAFAS DE SEGURIDAD</b></p> <p>Gafa ocular policarbonato anti – ralladura y antiempañante</p> <p>Para riesgos mecánicos y riesgos por radiaciones</p> <p>Compatible con la mayoría de gafas graduadas</p> <p>Haga clic aquí para escribir texto.</p> <p>Haga clic aquí para escribir texto.</p> <p>Haga clic aquí para escribir texto.</p>
<p><b>MEDIDAS</b></p> <p>Haga clic aquí para escribir texto y debajo inserte un esquema con las medidas</p> 	<p><b>PRESENTACIÓN/UNIDAD MÍNIMA DE VENTA</b></p> <p>Cantidad en caja (Ejemplo: bolsa 20u , caja 4u ....)</p> <p>UNIDAD</p>
	<p><b>PRECIO (€/u.m.v)</b></p> <p>3.30.-€/U</p>

**Nº artículo/Nombre:** 48/ GAFAS DE SEGURIDAD SERIE ECONOMICA

**Marca:** PROIMED

**Referencia:** M2188GVE

**Proveedor:** PROQUILAB

	<p><b>DESCRIPCIÓN</b> (Debe incluir las siguientes características técnicas: MATERIAL, CAPACIDAD, RESISTENCIA, COLOR, ESPESOR, Tª MÁX-MIN, ESTERIL- NO ESTERIL, TIPO ENVASADO...)</p> <p>GAFAS DE SEGURIDAD SERIE ECONOMICA</p> <p>Montura universal. Se puede utilizar en multitud de aplicaciones</p> <p>Protegen contra impactos básicos de baja energía (F), pero no contra polvo o salpicaduras de líquidos ni contra metales fundidos.</p> <p>Protección frente a radiación UV</p> <p>Alta calidad óptica, clase óptica 1</p> <p>Ocular transparente con tratamiento anti-ralladura y anti-abrasión</p>
<p><b>MEDIDAS</b> Haga clic aquí para escribir texto y debajo inserte un esquema con las medidas</p> 	<p><b>PRESENTACIÓN/UNIDAD MÍNIMA DE VENTA</b> Cantidad en caja (Ejemplo: bolsa 20u , caja 4u ....)</p> <p>UNIDAD</p>
	<p><b>PRECIO (€/u.m.v)</b> 3,30.-€/U</p>

**Nº artículo/Nombre:** 49/ MASCARILLA DE PAPEL

**Marca:** VIALTA

**Referencia:** 18001

**Proveedor:** PROQUILAB

	<p><b>DESCRIPCIÓN</b> (Debe incluir las siguientes características técnicas: MATERIAL, CAPACIDAD, RESISTENCIA, COLOR, ESPESOR, Tª MÁX-MIN, ESTERIL- NO ESTERIL, TIPO ENVASADO...)</p> <p>MASCARILLA DE PAPEL</p> <p>De papel filtrante blanco doble capa, con sujeción elástica</p> <p>Fabricado en papel microporoso de una capa. Blanca</p> <p>Adaptable mediante gomas</p> <p>Hipoalérgica</p>
<p><b>MEDIDAS</b> 7x20 cm.</p> 	<p><b>PRESENTACIÓN/UNIDAD MÍNIMA DE VENTA</b> Cantidad en caja (Ejemplo: bolsa 20u , caja 4u ....)</p> <p>C/100 U</p>
	<p><b>PRECIO (€/u.m.v)</b> 3,30.-€/U</p>

**Nº artículo/Nombre:** 50/ ALCOHOL 96º BOTELLA 1 L

**Marca:** CIDA

**Referencia:** 2-008-002

**Proveedor:** PROQUILAB

	<p><b>DESCRIPCIÓN</b> (Debe incluir las siguientes características técnicas: MATERIAL, CAPACIDAD, RESISTENCIA, COLOR, ESPESOR, Tª MÁX-MIN, ESTERIL- NO ESTERIL, TIPO ENVASADO...)</p> <p>ALCOHOL 96º</p> <p>Eficaz como bactericida</p> <p>Incompatible con detergentes aniónicos</p> <p>No es eficaz frente a esporas</p> <p>No apto para uso de boca</p> <p>Haga clic aquí para escribir texto.</p> <p>Haga clic aquí para escribir texto.</p>
<p><b>MEDIDAS</b></p> <p>Haga clic aquí para escribir texto y debajo inserte un esquema con las medidas</p> 	<p><b>PRESENTACIÓN/UNIDAD MÍNIMA DE VENTA</b></p> <p>Cantidad en caja (Ejemplo: bolsa 20u , caja 4u ....)</p> <p>1 LITRO</p>
	<p><b>PRECIO (€/u.m.v)</b></p> <p>2.10.-€/U</p>

**Nº artículo/Nombre:** 51/ ALCOHOL 96º BOTELLA 5 L

**Marca:** CIDA

**Referencia:** 2-008-003

**Proveedor:** PROQUILAB

	<p><b>DESCRIPCIÓN</b> (Debe incluir las siguientes características técnicas: MATERIAL, CAPACIDAD, RESISTENCIA, COLOR, ESPESOR, Tª MÁX-MIN, ESTERIL- NO ESTERIL, TIPO ENVASADO...)</p> <p>ALCOHOL 96º</p> <p>Eficaz como bactericida</p> <p>Incompatible con detergentes aniónicos</p> <p>No es eficaz frente a esporas</p> <p>No apto para uso de boca</p> <p>Haga clic aquí para escribir texto.</p> <p>Haga clic aquí para escribir texto.</p>
<p><b>MEDIDAS</b> Haga clic aquí para escribir texto y debajo inserte un esquema con las medidas</p> 	<p><b>PRESENTACIÓN/UNIDAD MÍNIMA DE VENTA</b> Cantidad en caja (Ejemplo: bolsa 20u , caja 4u ....)</p> <p>5 LITRO</p>
	<p><b>PRECIO (€/u.m.v)</b> 6,50.-€/U</p>



**Nº artículo/Nombre:** 52/ AGUARRAS PURO 1 L

**Marca:** GM

**Referencia:** GM

**Proveedor:** PROQUILAB



### DESCRIPCIÓN

(Debe incluir las siguientes características técnicas: MATERIAL, CAPACIDAD, RESISTENCIA, COLOR, ESPESOR, Tº MÁX-MIN, ESTERIL- NO ESTERIL, TIPO ENVASADO...)

Haga clic aquí para escribir texto.

Haga clic aquí para escribir texto.

Haga clic aquí para escribir texto.

Haga clic aquí para escribir texto.

Haga clic aquí para escribir texto.

Haga clic aquí para escribir texto.

Haga clic aquí para escribir texto.

### MEDIDAS

Haga clic aquí para escribir texto y debajo inserte un esquema con las medidas

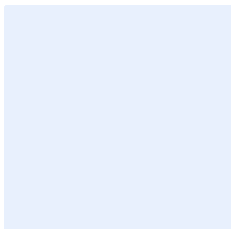

### PRESENTACIÓN/UNIDAD MÍNIMA DE VENTA

Cantidad en caja (Ejemplo: bolsa 20u , caja 4u ....)

UNIDAD

### PRECIO (€/u.m.v)

2,50.-€/U

**Nº artículo/Nombre:** 53/ BAYETAS BAYERINA O SIMILAR (3 UD)

**Marca:** GM

**Referencia:** GM

**Proveedor:** PROQUILAB

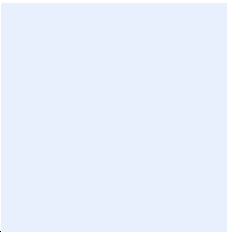
	<p><b>DESCRIPCIÓN</b> (Debe incluir las siguientes características técnicas: MATERIAL, CAPACIDAD, RESISTENCIA, COLOR, ESPESOR, Tª MÁX-MIN, ESTERIL- NO ESTERIL, TIPO ENVASADO...)</p> <p>Haga clic aquí para escribir texto.</p> <p>Haga clic aquí para escribir texto.</p> <p>Haga clic aquí para escribir texto.</p> <p>Haga clic aquí para escribir texto.</p> <p>Haga clic aquí para escribir texto.</p> <p>Haga clic aquí para escribir texto.</p> <p>Haga clic aquí para escribir texto.</p>
<p><b>MEDIDAS</b> Haga clic aquí para escribir texto y debajo inserte un esquema con las medidas</p> 	<p><b>PRESENTACIÓN/UNIDAD MÍNIMA DE VENTA</b> Cantidad en caja (Ejemplo: bolsa 20u , caja 4u ....)</p> <p>PK/3</p>
	<p><b>PRECIO (€/u.m.v)</b> 2,30.-€/U</p>

**Nº artículo/Nombre:** 54/ DETERGENTE 5 KG NEUTRO

**Marca:** DERQUIM

**Referencia:** 502601

**Proveedor:** PROQUILAB



## DESCRIPCIÓN

(Debe incluir las siguientes características técnicas: MATERIAL, CAPACIDAD, RESISTENCIA, COLOR, ESPESOR, Tº MÁX-MIN, ESTERIL- NO ESTERIL, TIPO ENVASADO...)

DETERGENTE 5 KG NEUTRO

Sin fosfatos.

Líquido

Con compuestos orgánicos y tensioactivos aniónicos y no aniónicos

Biodegradable según reglamento 648/2004

## MEDIDAS

Haga clic aquí para escribir texto y debajo inserte un esquema con las medidas

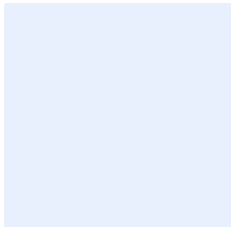

## PRESENTACIÓN/UNIDAD MÍNIMA DE VENTA

Cantidad en caja (Ejemplo: bolsa 20u , caja 4u ....)

5 KG

## PRECIO (€/u.m.v)

36,00.-€/U

**Nº artículo/Nombre:** 55/ ESTROPAJO SALVAUÑAS

**Marca:** GM

**Referencia:** 0006591

**Proveedor:** PROQUILAB

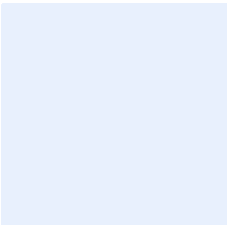
	<p><b>DESCRIPCIÓN</b> (Debe incluir las siguientes características técnicas: MATERIAL, CAPACIDAD, RESISTENCIA, COLOR, ESPESOR, Tª MÁX-MIN, ESTERIL- NO ESTERIL, TIPO ENVASADO...)</p> <p>Haga clic aquí para escribir texto.</p> <p>Haga clic aquí para escribir texto.</p> <p>Haga clic aquí para escribir texto.</p> <p>Haga clic aquí para escribir texto.</p> <p>Haga clic aquí para escribir texto.</p> <p>Haga clic aquí para escribir texto.</p> <p>Haga clic aquí para escribir texto.</p>
<p><b>MEDIDAS</b> Haga clic aquí para escribir texto y debajo inserte un esquema con las medidas</p> 	<p><b>PRESENTACIÓN/UNIDAD MÍNIMA DE VENTA</b> Cantidad en caja (Ejemplo: bolsa 20u , caja 4u ....)</p> <p>UNIDAD</p>
	<p><b>PRECIO (€/u.m.v)</b> 1,00.-€/U</p>

**Nº artículo/Nombre:** 56/ ESTROPAJO ALUMINIO

**Marca:** GM

**Referencia:** GM

**Proveedor:** PROQUILAB

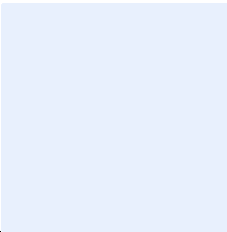
	<p><b>DESCRIPCIÓN</b> (Debe incluir las siguientes características técnicas: MATERIAL, CAPACIDAD, RESISTENCIA, COLOR, ESPESOR, Tª MÁX-MIN, ESTERIL- NO ESTERIL, TIPO ENVASADO...)</p> <p>Haga clic aquí para escribir texto.</p> <p>Haga clic aquí para escribir texto.</p> <p>Haga clic aquí para escribir texto.</p> <p>Haga clic aquí para escribir texto.</p> <p>Haga clic aquí para escribir texto.</p> <p>Haga clic aquí para escribir texto.</p> <p>Haga clic aquí para escribir texto.</p>
<p><b>MEDIDAS</b> Haga clic aquí para escribir texto y debajo inserte un esquema con las medidas</p> 	<p><b>PRESENTACIÓN/UNIDAD MÍNIMA DE VENTA</b> Cantidad en caja (Ejemplo: bolsa 20u , caja 4u ....)</p> <p>PK/3</p>
	<p><b>PRECIO (€/u.m.v)</b> 3,60.-€/U</p>

**Nº artículo/Nombre:** 57/ JABON DE MANOS 1 L. CON DISPENSADOR

**Marca:** VIALTA

**Referencia:** TLJ01

**Proveedor:** PROQUILAB

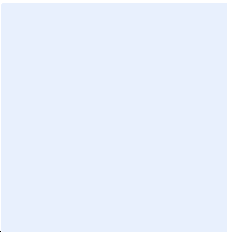
	<p><b>DESCRIPCIÓN</b> (Debe incluir las siguientes características técnicas: MATERIAL, CAPACIDAD, RESISTENCIA, COLOR, ESPESOR, Tº MÁX-MIN, ESTERIL- NO ESTERIL, TIPO ENVASADO...)</p> <p>JABON DE MANOS 1 L. CON DISPENSADOR</p> <p>Jabon líquido muy suave para uso frecuente</p> <p>Ph fisiológico</p> <p>Contiene activos hidratantes</p> <p>Sin parabenos</p>
<p><b>MEDIDAS</b> Haga clic aquí para escribir texto y debajo inserte un esquema con las medidas</p> 	<p><b>PRESENTACIÓN/UNIDAD MÍNIMA DE VENTA</b> Cantidad en caja (Ejemplo: bolsa 20u , caja 4u ....)</p> <p>1 L.</p>
	<p><b>PRECIO (€/u.m.v)</b> 2,40.-€/U</p>

**Nº artículo/Nombre:** 58/ LAVAVAJILLAS MISTOL O SIMILAR

**Marca:** GM

**Referencia:** 0007017N

**Proveedor:** PROQUILAB

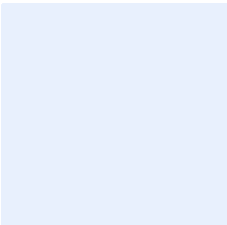
	<p><b>DESCRIPCIÓN</b> (Debe incluir las siguientes características técnicas: MATERIAL, CAPACIDAD, RESISTENCIA, COLOR, ESPESOR, Tº MÁX-MIN, ESTERIL- NO ESTERIL, TIPO ENVASADO...)</p> <p>Haga clic aquí para escribir texto.</p> <p>Haga clic aquí para escribir texto.</p> <p>Haga clic aquí para escribir texto.</p>
<p><b>MEDIDAS</b> Haga clic aquí para escribir texto y debajo inserte un esquema con las medidas</p> 	<p><b>PRESENTACIÓN/UNIDAD MÍNIMA DE VENTA</b> Cantidad en caja (Ejemplo: bolsa 20u , caja 4u ....)</p> <p>1 L.</p>
	<p><b>PRECIO (€/u.m.v)</b> 1,00.-€/U</p>

**Nº artículo/Nombre:** 59/ LEJIA 1 L

**Marca:** GM

**Referencia:** 100046N

**Proveedor:** PROQUILAB



### DESCRIPCIÓN

(Debe incluir las siguientes características técnicas: MATERIAL, CAPACIDAD, RESISTENCIA, COLOR, ESPESOR, Tº MÁX-MIN, ESTERIL- NO ESTERIL, TIPO ENVASADO...)

Haga clic aquí para escribir texto.

Haga clic aquí para escribir texto.

Haga clic aquí para escribir texto.

### MEDIDAS

Haga clic aquí para escribir texto y debajo inserte un esquema con las medidas

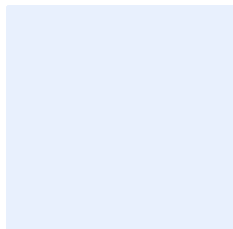

### PRESENTACIÓN/UNIDAD MÍNIMA DE VENTA

Cantidad en caja (Ejemplo: bolsa 20u , caja 4u ....)

UNIDAD

### PRECIO (€/u.m.v)

0,65.-€/U



**Nº artículo/Nombre:** 60 / LEJIA 5 L

**Marca:** GM

**Referencia:** 6030L

**Proveedor:** PROQUILAB

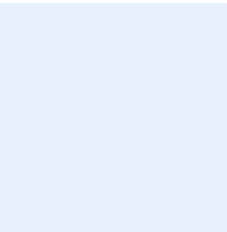
	<p><b>DESCRIPCIÓN</b> (Debe incluir las siguientes características técnicas: MATERIAL, CAPACIDAD, RESISTENCIA, COLOR, ESPESOR, Tº MÁX-MIN, ESTERIL- NO ESTERIL, TIPO ENVASADO...)</p> <p>Haga clic aquí para escribir texto.</p> <p>Haga clic aquí para escribir texto.</p> <p>Haga clic aquí para escribir texto.</p>
<p><b>MEDIDAS</b> Haga clic aquí para escribir texto y debajo inserte un esquema con las medidas</p> 	<p><b>PRESENTACIÓN/UNIDAD MÍNIMA DE VENTA</b> Cantidad en caja (Ejemplo: bolsa 20u , caja 4u ....)</p> <p>UNIDAD</p>
	<p><b>PRECIO (€/u.m.v)</b> 1,60.-€/U</p>

**Nº artículo/Nombre:** 61/ ESCOBILLON DE PELO TUBOS

**Marca:** ACL

**Referencia:** Nº 0

**Proveedor:** PROQUILAB

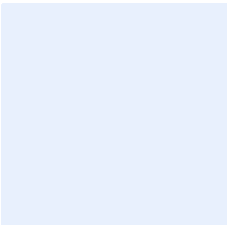
	<p><b>DESCRIPCIÓN</b> (Debe incluir las siguientes características técnicas: MATERIAL, CAPACIDAD, RESISTENCIA, COLOR, ESPESOR, Tª MÁX-MIN, ESTERIL- NO ESTERIL, TIPO ENVASADO...)</p> <p>Haga clic aquí para escribir texto.</p> <p>Haga clic aquí para escribir texto.</p> <p>Haga clic aquí para escribir texto.</p> <p>Haga clic aquí para escribir texto.</p> <p>Haga clic aquí para escribir texto.</p> <p>Haga clic aquí para escribir texto.</p> <p>Haga clic aquí para escribir texto.</p>
<p><b>MEDIDAS</b> Haga clic aquí para escribir texto y debajo inserte un esquema con las medidas</p> 	<p><b>PRESENTACIÓN/UNIDAD MÍNIMA DE VENTA</b> Cantidad en caja (Ejemplo: bolsa 20u , caja 4u ....)</p> <p>UNIDAD</p>
	<p><b>PRECIO (€/u.m.v)</b> 1,20.-€/U</p>

**Nº artículo/Nombre:** 62/ ESCOBILLON DE PELO PROBETAS

**Marca:** ACL

**Referencia:** Nº 2

**Proveedor:** PROQUILAB

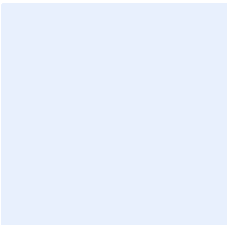
	<p><b>DESCRIPCIÓN</b> (Debe incluir las siguientes características técnicas: MATERIAL, CAPACIDAD, RESISTENCIA, COLOR, ESPESOR, Tª MÁX-MIN, ESTERIL- NO ESTERIL, TIPO ENVASADO...)</p> <p>Haga clic aquí para escribir texto.</p> <p>Haga clic aquí para escribir texto.</p> <p>Haga clic aquí para escribir texto.</p> <p>Haga clic aquí para escribir texto.</p> <p>Haga clic aquí para escribir texto.</p> <p>Haga clic aquí para escribir texto.</p> <p>Haga clic aquí para escribir texto.</p>
<p><b>MEDIDAS</b> Haga clic aquí para escribir texto y debajo inserte un esquema con las medidas</p> 	<p><b>PRESENTACIÓN/UNIDAD MÍNIMA DE VENTA</b> Cantidad en caja (Ejemplo: bolsa 20u , caja 4u ....)</p> <p>UNIDAD</p>
	<p><b>PRECIO (€/u.m.v)</b> 1,20.-€/U</p>

**Nº artículo/Nombre:** 63/ ESCOBILLON DE PELO BOTELLAS

**Marca:** ACL

**Referencia:** Nº 5

**Proveedor:** PROQUILAB

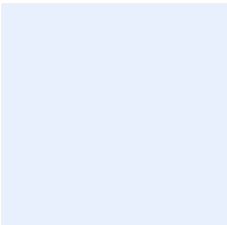
	<p><b>DESCRIPCIÓN</b> (Debe incluir las siguientes características técnicas: MATERIAL, CAPACIDAD, RESISTENCIA, COLOR, ESPESOR, Tª MÁX-MIN, ESTERIL- NO ESTERIL, TIPO ENVASADO...)</p> <p>Haga clic aquí para escribir texto.</p> <p>Haga clic aquí para escribir texto.</p> <p>Haga clic aquí para escribir texto.</p> <p>Haga clic aquí para escribir texto.</p> <p>Haga clic aquí para escribir texto.</p> <p>Haga clic aquí para escribir texto.</p> <p>Haga clic aquí para escribir texto.</p>
<p><b>MEDIDAS</b> Haga clic aquí para escribir texto y debajo inserte un esquema con las medidas</p> 	<p><b>PRESENTACIÓN/UNIDAD MÍNIMA DE VENTA</b> Cantidad en caja (Ejemplo: bolsa 20u , caja 4u ....)</p> <p>UNIDAD</p>
	<p><b>PRECIO (€/u.m.v)</b> 1,90.-€/U</p>

**Nº artículo/Nombre:** 64/ ESCURRIDOR COLGANTE O SOBREMESA POLIESTIRENO

**Marca:** FISHER

**Referencia:** 10182471

**Proveedor:** PROQUILAB

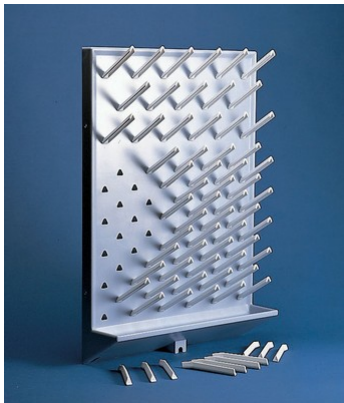

## DESCRIPCIÓN

(Debe incluir las siguientes características técnicas: MATERIAL, CAPACIDAD, RESISTENCIA, COLOR, ESPESOR, Tª MÁX-MIN, ESTERIL- NO ESTERIL, TIPO ENVASADO...)

ESCURRIDOR COLGANTE

Escurreidor poliestireno antichoque

Haga clic aquí para escribir texto.

Haga clic aquí para escribir texto.

Haga clic aquí para escribir texto.

Haga clic aquí para escribir texto.

Haga clic aquí para escribir texto.

## MEDIDAS

Haga clic aquí para escribir texto y debajo inserte un esquema con las medidas

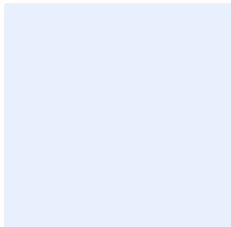

## PRESENTACIÓN/UNIDAD MÍNIMA DE VENTA

Cantidad en caja (Ejemplo: bolsa 20u , caja 4u ....)

UNIDAD

## PRECIO (€/u.m.v)

115,00.-€/U

**Nº artículo/Nombre:** 65/ BOLSA DE BASURA 30 L (25UD)

**Marca:** GM

**Referencia:** 1655

**Proveedor:** PROQUILAB

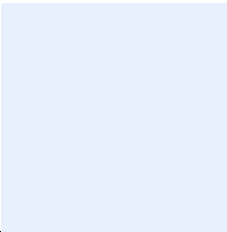
	<p><b>DESCRIPCIÓN</b> (Debe incluir las siguientes características técnicas: MATERIAL, CAPACIDAD, RESISTENCIA, COLOR, ESPESOR, Tª MÁX-MIN, ESTERIL- NO ESTERIL, TIPO ENVASADO...)</p> <p>Haga clic aquí para escribir texto.</p> <p>Haga clic aquí para escribir texto.</p> <p>Haga clic aquí para escribir texto.</p> <p>Haga clic aquí para escribir texto.</p> <p>Haga clic aquí para escribir texto.</p> <p>Haga clic aquí para escribir texto.</p> <p>Haga clic aquí para escribir texto.</p>
<p><b>MEDIDAS</b> Haga clic aquí para escribir texto y debajo inserte un esquema con las medidas</p> 	<p><b>PRESENTACIÓN/UNIDAD MÍNIMA DE VENTA</b> Cantidad en caja (Ejemplo: bolsa 20u , caja 4u ....)</p> <p>ROLLO</p>
	<p><b>PRECIO (€/u.m.v)</b> 1,80.-€/U</p>

**Nº artículo/Nombre:** 66/ BOLSA DE BASURA INDUSTRIAL 60 L (20UD)

**Marca:** GM

**Referencia:** 1656

**Proveedor:** PROQUILAB

	<p><b>DESCRIPCIÓN</b> (Debe incluir las siguientes características técnicas: MATERIAL, CAPACIDAD, RESISTENCIA, COLOR, ESPESOR, Tª MÁX-MIN, ESTERIL- NO ESTERIL, TIPO ENVASADO...)</p> <p>Haga clic aquí para escribir texto.</p> <p>Haga clic aquí para escribir texto.</p> <p>Haga clic aquí para escribir texto.</p> <p>Haga clic aquí para escribir texto.</p> <p>Haga clic aquí para escribir texto.</p> <p>Haga clic aquí para escribir texto.</p> <p>Haga clic aquí para escribir texto.</p>
<p><b>MEDIDAS</b> Haga clic aquí para escribir texto y debajo inserte un esquema con las medidas</p> 	<p><b>PRESENTACIÓN/UNIDAD MÍNIMA DE VENTA</b> Cantidad en caja (Ejemplo: bolsa 20u , caja 4u ....)</p> <p>ROLLO</p>
	<p><b>PRECIO (€/u.m.v)</b> 2,00.-€/U</p>

**Nº artículo/Nombre:** 67/ BOTELLA ROCIADORA ESPRAY 1L

**Marca:** PROIMED

**Referencia:** FP1000

**Proveedor:** PROQUILAB

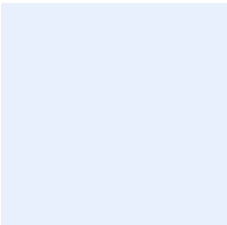
	<p><b>DESCRIPCIÓN</b> (Debe incluir las siguientes características técnicas: MATERIAL, CAPACIDAD, RESISTENCIA, COLOR, ESPESOR, Tª MÁX-MIN, ESTERIL- NO ESTERIL, TIPO ENVASADO...)</p> <p>Haga clic aquí para escribir texto.</p> <p>Haga clic aquí para escribir texto.</p> <p>Haga clic aquí para escribir texto.</p> <p>Haga clic aquí para escribir texto.</p> <p>Haga clic aquí para escribir texto.</p> <p>Haga clic aquí para escribir texto.</p> <p>Haga clic aquí para escribir texto.</p>
<p><b>MEDIDAS</b> Haga clic aquí para escribir texto y debajo inserte un esquema con las medidas</p> 	<p><b>PRESENTACIÓN/UNIDAD MÍNIMA DE VENTA</b> Cantidad en caja (Ejemplo: bolsa 20u , caja 4u ....)</p> <p>UNIDAD</p>
	<p><b>PRECIO (€/u.m.v)</b> 2,75.-€/U</p>



**Nº artículo/Nombre:** 68/ BANDEJA PP LABORATORIO

**Marca:** J.D.

**Referencia:** 1131

**Proveedor:** PROQUILAB

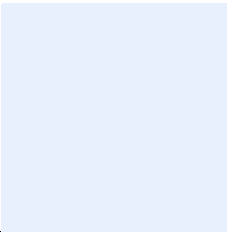
	<p><b>DESCRIPCIÓN</b> (Debe incluir las siguientes características técnicas: MATERIAL, CAPACIDAD, RESISTENCIA, COLOR, ESPESOR, Tª MÁX-MIN, ESTERIL- NO ESTERIL, TIPO ENVASADO...)</p> <p>Haga clic aquí para escribir texto.</p> <p>Haga clic aquí para escribir texto.</p> <p>Haga clic aquí para escribir texto.</p> <p>Haga clic aquí para escribir texto.</p> <p>Haga clic aquí para escribir texto.</p> <p>Haga clic aquí para escribir texto.</p> <p>Haga clic aquí para escribir texto.</p>
<p><b>MEDIDAS</b> Haga clic aquí para escribir texto y debajo inserte un esquema con las medidas</p> 	<p><b>PRESENTACIÓN/UNIDAD MÍNIMA DE VENTA</b> Cantidad en caja (Ejemplo: bolsa 20u , caja 4u ....)</p> <p>UNIDAD</p>
	<p><b>PRECIO (€/u.m.v)</b> 3,00.-€/U</p>

**Nº artículo/Nombre:** 69/ ROTULADORES VIDRIO

**Marca:** LUMACOLOR

**Referencia:** LUMACOLOR

**Proveedor:** PROQUILAB



### DESCRIPCIÓN

(Debe incluir las siguientes características técnicas: MATERIAL, CAPACIDAD, RESISTENCIA, COLOR, ESPESOR, Tª MÁX-MIN, ESTERIL- NO ESTERIL, TIPO ENVASADO...)

Haga clic aquí para escribir texto.

Haga clic aquí para escribir texto.

Haga clic aquí para escribir texto.

Haga clic aquí para escribir texto.

Haga clic aquí para escribir texto.

Haga clic aquí para escribir texto.

Haga clic aquí para escribir texto.

### MEDIDAS

Haga clic aquí para escribir texto y debajo inserte un esquema con las medidas

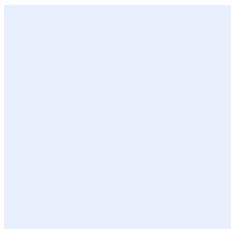

### PRESENTACIÓN/UNIDAD MÍNIMA DE VENTA

Cantidad en caja (Ejemplo: bolsa 20u , caja 4u ....)

UNIDAD

### PRECIO (€/u.m.v)

2,70.-€/U

**Nº artículo/Nombre:** 70/ TERMOMETRO -10 +100 ºc

**Marca:** HERTER

**Referencia:** 011301009

**Proveedor:** PROQUILAB

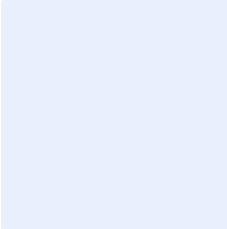
	<p><b>DESCRIPCIÓN</b> (Debe incluir las siguientes características técnicas: MATERIAL, CAPACIDAD, RESISTENCIA, COLOR, ESPESOR, Tª MÁX-MIN, ESTERIL- NO ESTERIL, TIPO ENVASADO...)</p> <p>TERMOMETRO</p> <p>Termómetros químicos varilla franja blanca</p> <p>Haga clic aquí para escribir texto.</p> <p>Haga clic aquí para escribir texto.</p> <p>Haga clic aquí para escribir texto.</p> <p>Haga clic aquí para escribir texto.</p> <p>Haga clic aquí para escribir texto.</p>
<p><b>MEDIDAS</b> LONGITUD TOTAL 300 MM</p> 	<p><b>PRESENTACIÓN/UNIDAD MÍNIMA DE VENTA</b> Cantidad en caja (Ejemplo: bolsa 20u , caja 4u ....)</p> <p>UNIDAD</p>
	<p><b>PRECIO (€/u.m.v)</b> 2,90.-€/U</p>

**Nº artículo/Nombre:** 71/ TERMOMETRO -20 +150 ºc

**Marca:** HERTER

**Referencia:** 011301011

**Proveedor:** PROQUILAB

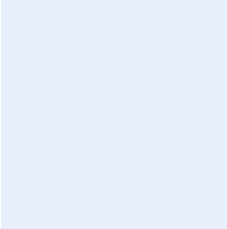
	<p><b>DESCRIPCIÓN</b> (Debe incluir las siguientes características técnicas: MATERIAL, CAPACIDAD, RESISTENCIA, COLOR, ESPESOR, Tº MÁX-MIN, ESTERIL- NO ESTERIL, TIPO ENVASADO...)</p> <p>TERMOMETRO</p> <p>Termómetros químicos varilla franja blanca</p> <p>Haga clic aquí para escribir texto.</p> <p>Haga clic aquí para escribir texto.</p> <p>Haga clic aquí para escribir texto.</p> <p>Haga clic aquí para escribir texto.</p> <p>Haga clic aquí para escribir texto.</p>
<p><b>MEDIDAS</b> LONGITUD TOTAL 300 MM</p> 	<p><b>PRESENTACIÓN/UNIDAD MÍNIMA DE VENTA</b> Cantidad en caja (Ejemplo: bolsa 20u , caja 4u ....)</p> <p>UNIDAD</p>
	<p><b>PRECIO (€/u.m.v)</b> 3,50.-€/U</p>

**Nº artículo/Nombre:** 72/ IMAN TEFLONADO LISO 6X10

**Marca:** BRAND

**Referencia:** 137113

**Proveedor:** PROQUILAB

	<p><b>DESCRIPCIÓN</b> (Debe incluir las siguientes características técnicas: MATERIAL, CAPACIDAD, RESISTENCIA, COLOR, ESPESOR, Tº MÁX-MIN, ESTERIL- NO ESTERIL, TIPO ENVASADO...)</p> <p>IMAN TEFLONADO</p> <p>Varilla agitadora magnética forma cilíndrica</p> <p>Superficie lisa y redonda, utilización múltiple</p> <p>PTFE</p> <p>Haga clic aquí para escribir texto.</p> <p>Haga clic aquí para escribir texto.</p> <p>Haga clic aquí para escribir texto.</p>
<p><b>MEDIDAS</b> LONGITUD 10 MM DIAMETRO 6 MM</p> 	<p><b>PRESENTACIÓN/UNIDAD MÍNIMA DE VENTA</b> Cantidad en caja (Ejemplo: bolsa 20u , caja 4u ....)</p> <p>UNIDAD</p>
	<p><b>PRECIO (€/u.m.v)</b> 1,50.-€/U</p>

**Nº artículo/Nombre:** 73/ IMAN TEFLONADO LISO 6X20

**Marca:** BRAND

**Referencia:** 137115

**Proveedor:** PROQUILAB

	<p><b>DESCRIPCIÓN</b> (Debe incluir las siguientes características técnicas: MATERIAL, CAPACIDAD, RESISTENCIA, COLOR, ESPESOR, Tº MÁX-MIN, ESTERIL- NO ESTERIL, TIPO ENVASADO...)</p> <p>IMAN TEFLONADO</p> <p>Varilla agitadora magnética forma cilíndrica</p> <p>Superficie lisa y redonda, utilización múltiple</p> <p>PTFE</p> <p>Haga clic aquí para escribir texto.</p> <p>Haga clic aquí para escribir texto.</p> <p>Haga clic aquí para escribir texto.</p>
<p><b>MEDIDAS</b> LONGITUD 20 MM DIAMETRO 6 MM</p>	<p><b>PRESENTACIÓN/UNIDAD MÍNIMA DE VENTA</b> Cantidad en caja (Ejemplo: bolsa 20u , caja 4u ....)</p> <p>UNIDAD</p>
	<p><b>PRECIO (€/u.m.v)</b> 1.80.-€/U</p>

**Nº artículo/Nombre:** 74/ IMAN TEFLONADO LISO 6X30

**Marca:** BRAND

**Referencia:** 137125

**Proveedor:** PROQUILAB



## DESCRIPCIÓN

(Debe incluir las siguientes características técnicas: MATERIAL, CAPACIDAD, RESISTENCIA, COLOR, ESPESOR, Tª MÁX-MIN, ESTERIL- NO ESTERIL, TIPO ENVASADO...)

IMAN TEFLONADO

Varilla agitadora magnética forma cilíndrica

Superficie lisa y redonda, utilización múltiple

PTFE

Haga clic aquí para escribir texto.

Haga clic aquí para escribir texto.

Haga clic aquí para escribir texto.

## MEDIDAS

LONGITUD 30 MM DIAMETRO 6 MM

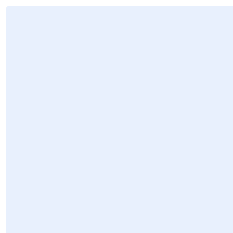

## PRESENTACIÓN/UNIDAD MÍNIMA DE VENTA

Cantidad en caja (Ejemplo: bolsa 20u , caja 4u ....)

UNIDAD

## PRECIO (€/u.m.v)

2,25.-€/U

**Nº artículo/Nombre:** 75/ IMAN TEFLONADO PIVOTE 6X10 MM

**Marca:** LBG

**Referencia:** LBG

**Proveedor:** PROQUILAB

	<p><b>DESCRIPCIÓN</b> (Debe incluir las siguientes características técnicas: MATERIAL, CAPACIDAD, RESISTENCIA, COLOR, ESPESOR, Tª MÁX-MIN, ESTERIL- NO ESTERIL, TIPO ENVASADO...)</p> <p>IMAN TEFLONADO</p> <p>Varilla agitadora magnética forma cilíndrica</p> <p>Recubiertas de PTFE</p> <p>Para recipientes con bases curvadas o irregulares</p> <p>Haga clic aquí para escribir texto.</p> <p>Haga clic aquí para escribir texto.</p> <p>Haga clic aquí para escribir texto.</p>
<p><b>MEDIDAS</b></p> 	<p><b>PRESENTACIÓN/UNIDAD MÍNIMA DE VENTA</b> Cantidad en caja (Ejemplo: bolsa 20u , caja 4u ....)</p> <p>UNIDAD</p>
	<p><b>PRECIO (€/u.m.v)</b> 1,60.-€/U</p>



**Nº artículo/Nombre:** 76/ IMAN TEFLONADO PIVOTE 6X20 MM

**Marca:** LBG

**Referencia:** LBG

**Proveedor:** PROQUILAB

	<p><b>DESCRIPCIÓN</b> (Debe incluir las siguientes características técnicas: MATERIAL, CAPACIDAD, RESISTENCIA, COLOR, ESPESOR, Tª MÁX-MIN, ESTERIL- NO ESTERIL, TIPO ENVASADO...)</p> <p>IMAN TEFLONADO</p> <p>Varilla agitadora magnética forma cilíndrica</p> <p>Recubiertas de PTFE</p> <p>Para recipientes con bases curvadas o irregulares</p> <p>Haga clic aquí para escribir texto.</p> <p>Haga clic aquí para escribir texto.</p> <p>Haga clic aquí para escribir texto.</p>
<p><b>MEDIDAS</b></p> 	<p><b>PRESENTACIÓN/UNIDAD MÍNIMA DE VENTA</b> Cantidad en caja (Ejemplo: bolsa 20u , caja 4u ....)</p> <p>UNIDAD</p>
	<p><b>PRECIO (€/u.m.v)</b> 1,90.-€/U</p>

**Nº artículo/Nombre:** 77/ IMAN TEFLONADO PIVOTE 6X30 MM

**Marca:** LBG

**Referencia:** LBG

**Proveedor:** PROQUILAB

	<p><b>DESCRIPCIÓN</b> (Debe incluir las siguientes características técnicas: MATERIAL, CAPACIDAD, RESISTENCIA, COLOR, ESPESOR, Tª MÁX-MIN, ESTERIL- NO ESTERIL, TIPO ENVASADO...)</p> <p>IMAN TEFLONADO</p> <p>Varilla agitadora magnética forma cilíndrica</p> <p>Recubiertas de PTFE</p> <p>Para recipientes con bases curvadas o irregulares</p> <p>Haga clic aquí para escribir texto.</p> <p>Haga clic aquí para escribir texto.</p> <p>Haga clic aquí para escribir texto.</p>
<p><b>MEDIDAS</b></p> 	<p><b>PRESENTACIÓN/UNIDAD MÍNIMA DE VENTA</b> Cantidad en caja (Ejemplo: bolsa 20u , caja 4u ....)</p> <p>UNIDAD</p>
	<p><b>PRECIO (€/u.m.v)</b> 1,90.-€/U</p>

**Nº artículo/Nombre:** 78/ IMAN TEFLONADO PIVOTE 8X40 MM

**Marca:** LBG

**Referencia:** LBG

**Proveedor:** PROQUILAB

	<p><b>DESCRIPCIÓN</b> (Debe incluir las siguientes características técnicas: MATERIAL, CAPACIDAD, RESISTENCIA, COLOR, ESPESOR, Tª MÁX-MIN, ESTERIL- NO ESTERIL, TIPO ENVASADO...)</p> <p>IMAN TEFLONADO</p> <p>Varilla agitadora magnética forma cilíndrica</p> <p>Recubiertas de PTFE</p> <p>Para recipientes con bases curvadas o irregulares</p> <p>Haga clic aquí para escribir texto.</p> <p>Haga clic aquí para escribir texto.</p> <p>Haga clic aquí para escribir texto.</p>
<p><b>MEDIDAS</b></p> 	<p><b>PRESENTACIÓN/UNIDAD MÍNIMA DE VENTA</b> Cantidad en caja (Ejemplo: bolsa 20u , caja 4u ....)</p> <p>UNIDAD</p>
	<p><b>PRECIO (€/u.m.v)</b> 2,45.-€/U</p>

**Nº artículo/Nombre:** 79/ VARILLA RECOGEIMANES REVESTIDA PTFE

**Marca:** LBG

**Referencia:** MAGR-250

**Proveedor:** PROQUILAB

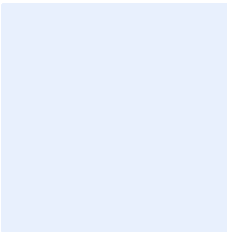
	<p><b>DESCRIPCIÓN</b></p> <p>(Debe incluir las siguientes características técnicas: MATERIAL, CAPACIDAD, RESISTENCIA, COLOR, ESPESOR, Tª MÁX-MIN, ESTERIL- NO ESTERIL, TIPO ENVASADO...)</p> <p>IMAN TEFLONADO</p> <p>Varilla agitadora magnética forma cilíndrica</p> <p>Recubiertas de PTFE</p> <p>Para recipientes con bases curvadas o irregulares</p> <p>Haga clic aquí para escribir texto.</p> <p>Haga clic aquí para escribir texto.</p> <p>Haga clic aquí para escribir texto.</p>
<p><b>MEDIDAS</b></p> 	<p><b>PRESENTACIÓN/UNIDAD MÍNIMA DE VENTA</b></p> <p>Cantidad en caja (Ejemplo: bolsa 20u , caja 4u ....)</p> <p>UNIDAD</p>
	<p><b>PRECIO (€/u.m.v)</b></p> <p>11,50.-€/U</p>

**Nº artículo/Nombre:** 80/ CUBETA PARA PESAR POLIESTIRENO 5 ML

**Marca:** COMECTA

**Referencia:** 5726004

**Proveedor:** PROQUILAB



## DESCRIPCIÓN

(Debe incluir las siguientes características técnicas: MATERIAL, CAPACIDAD, RESISTENCIA, COLOR, ESPESOR, Tª MÁX-MIN, ESTERIL- NO ESTERIL, TIPO ENVASADO...)

### CUBETAS PARA PESAR POLIESTIRENO

Antiestático. Para pesadas de tara reproducible

No contaminantes. Amplia gama de medidas

Construidas en poliestireno de alto impacto con base plana, aristas redondas y superficie no contaminante hidrofóbica

Fácilmente deformable para facilitar la manipulación del producto sea líquido o sólido

Haga clic aquí para escribir texto.

Haga clic aquí para escribir texto.

## MEDIDAS

ALTO 3.8 X ANCHO 31 X FONDO 54

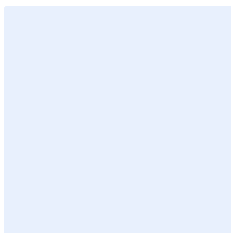

## PRESENTACIÓN/UNIDAD MÍNIMA DE VENTA

Cantidad en caja (Ejemplo: bolsa 20u , caja 4u ....)

CAJA DE 100 UNIDADES

## PRECIO (€/u.m.v)

7.20.-€/U

**Nº artículo/Nombre:** 81/ CUBETA PARA PESAR POLIESTIRENO 30 ML

**Marca:** COMECTA

**Referencia:** 5726006

**Proveedor:** PROQUILAB



## DESCRIPCIÓN

(Debe incluir las siguientes características técnicas: MATERIAL, CAPACIDAD, RESISTENCIA, COLOR, ESPESOR, Tª MÁX-MIN, ESTERIL- NO ESTERIL, TIPO ENVASADO...)

### CUBETAS PARA PESAR POLIESTIRENO

Antiestático. Para pesadas de tara reproducible

No contaminantes. Amplia gama de medidas

Construidas en poliestireno de alto impacto con base plana, aristas redondas y superficie no contaminante hidrofóbica

Fácilmente deformable para facilitar la manipulación del producto sea líquido o sólido

Haga clic aquí para escribir texto.

Haga clic aquí para escribir texto.

## MEDIDAS

ALTO 13,50 X ANCHO 55 X FONDO 85

## PRESENTACIÓN/UNIDAD MÍNIMA DE VENTA

Cantidad en caja (Ejemplo: bolsa 20u , caja 4u ....)

CAJA DE 100 UNIDADES

## PRECIO (€/u.m.v)

9,50.-€/U

**Nº artículo/Nombre:** 82/ CUBETA PARA PESAR POLIESTIRENO 100 ML

**Marca:** COMECTA

**Referencia:** 5726011

**Proveedor:** PROQUILAB



## DESCRIPCIÓN

(Debe incluir las siguientes características técnicas: MATERIAL, CAPACIDAD, RESISTENCIA, COLOR, ESPESOR, Tª MÁX-MIN, ESTERIL- NO ESTERIL, TIPO ENVASADO...)

### CUBETAS PARA PESAR POLIESTIRENO

Antiestático. Para pesadas de tara reproducible

No contaminantes. Amplia gama de medidas

Construidas en poliestireno de alto impacto con base plana, aristas redondas y superficie no contaminante hidrofóbica

Fácilmente deformable para facilitar la manipulación del producto sea líquido o sólido

Haga clic aquí para escribir texto.

Haga clic aquí para escribir texto.

## MEDIDAS

ALTO 24 X ANCHO 80 X FONDO 80

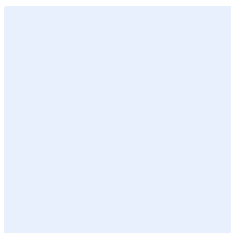

## PRESENTACIÓN/UNIDAD MÍNIMA DE VENTA

Cantidad en caja (Ejemplo: bolsa 20u , caja 4u ....)

CAJA DE 100 UNIDADES

## PRECIO (€/u.m.v)

11,50.-€/U

**Nº artículo/Nombre:** 83/DEPOSITOS/CONTENEDORES REACTIVOS PP CON TAPA PARA MULTICANAL

**Marca:** MERCK

**Referencia:** 613-4271

**Proveedor:** PROQUILAB

	<p><b>DESCRIPCIÓN</b> (Debe incluir las siguientes características técnicas: MATERIAL, CAPACIDAD, RESISTENCIA, COLOR, ESPESOR, Tª MÁX-MIN, ESTERIL- NO ESTERIL, TIPO ENVASADO...)</p> <p>DEPOSITOS DE REACTIVOS</p> <p>Para reactivo de recogida con pipetas multicanal</p> <p>Fondo en V</p> <p>Capacidad 50-60 ml</p> <p>Haga clic aquí para escribir texto.</p> <p>Haga clic aquí para escribir texto.</p> <p>Haga clic aquí para escribir texto.</p>
<p><b>MEDIDAS</b></p> <p>Haga clic aquí para escribir texto y debajo inserte un esquema con las medidas</p> 	<p><b>PRESENTACIÓN/UNIDAD MÍNIMA DE VENTA</b></p> <p>Cantidad en caja (Ejemplo: bolsa 20u , caja 4u ....)</p> <p>CAJA 10 UNIDADES</p>
	<p><b>PRECIO (€/u.m.v)</b></p> <p>28,90.-€/U</p>



**Nº artículo/Nombre:** 84/ TAPAS PARA CONTENEDORES ANTERIORES

**Marca:** MERCK

**Referencia:** 613-4271

**Proveedor:** PROQUILAB

	<p><b>DESCRIPCIÓN</b> (Debe incluir las siguientes características técnicas: MATERIAL, CAPACIDAD, RESISTENCIA, COLOR, ESPESOR, Tª MÁX-MIN, ESTERIL- NO ESTERIL, TIPO ENVASADO...)</p> <p>Haga clic aquí para escribir texto.</p> <p>Haga clic aquí para escribir texto.</p> <p>Haga clic aquí para escribir texto.</p> <p>Haga clic aquí para escribir texto.</p> <p>Haga clic aquí para escribir texto.</p> <p>Haga clic aquí para escribir texto.</p> <p>Haga clic aquí para escribir texto.</p>
<p><b>MEDIDAS</b> Haga clic aquí para escribir texto y debajo inserte un esquema con las medidas</p> 	<p><b>PRESENTACIÓN/UNIDAD MÍNIMA DE VENTA</b> Cantidad en caja (Ejemplo: bolsa 20u , caja 4u ....)</p> <p>CAJA DE 10 U.</p>
	<p><b>PRECIO (€/u.m.v)</b> 28,90.-€/U</p>

**Nº artículo/Nombre:** 85/ DEPOSITO/CONTENEDORES REACTIVOS PP C/TAPA P/MULTICAL

**Marca:** MERCK

**Referencia:** 613-4274

**Proveedor:** PROQUILAB

	<p><b>DESCRIPCIÓN</b> (Debe incluir las siguientes características técnicas: MATERIAL, CAPACIDAD, RESISTENCIA, COLOR, ESPESOR, Tª MÁX-MIN, ESTERIL- NO ESTERIL, TIPO ENVASADO...)</p> <p><b>CONTENEDOR PARA REACTIVOS</b></p> <p>Para reactivo de recogida con pipeta multicanal</p> <p>Fondo en V</p> <p>Haga clic aquí para escribir texto.</p> <p>Haga clic aquí para escribir texto.</p> <p>Haga clic aquí para escribir texto.</p> <p>Haga clic aquí para escribir texto.</p>
<p><b>MEDIDAS</b></p> <p>Haga clic aquí para escribir texto y debajo inserte un esquema con las medidas</p> 	<p><b>PRESENTACIÓN/UNIDAD MÍNIMA DE VENTA</b></p> <p>Cantidad en caja (Ejemplo: bolsa 20u , caja 4u ....)</p> <p>CAJA 10 UNIDADES</p>
	<p><b>PRECIO (€/u.m.v)</b></p> <p>26,00.-€/U</p>

**Nº artículo/Nombre:** 86/ CUBETA PLASTICO ESPECTROFOTOMETRIA 10 MM (275-700NM) MACRO

**Marca:** DELTALAB

**Referencia:** 302100

**Proveedor:** PROQUILAB

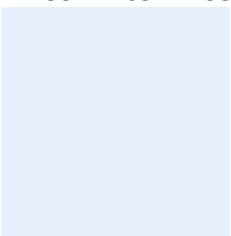
	<p><b>DESCRIPCIÓN</b> (Debe incluir las siguientes características técnicas: MATERIAL, CAPACIDAD, RESISTENCIA, COLOR, ESPESOR, Tª MÁX-MIN, ESTERIL- NO ESTERIL, TIPO ENVASADO...)</p> <p>CUBETA PLASTICO ESPECTROFOTOMETRIA</p> <p>Cubetas de un solo uso</p> <p>Material homogéneo en medidas y en la superficie por donde pasa el material fotométrico</p> <p>En poliestireno óptico. Paredes tratadas para una óptima transparencia a lo largo del campo espectral entre 340 y 800 nm</p> <p>Haga clic aquí para escribir texto.</p> <p>Haga clic aquí para escribir texto.</p> <p>Haga clic aquí para escribir texto.</p>
<p><b>MEDIDAS</b> 12.55x12.65x44.55xmm (+/-)0.1mm Paso de luz 10 mm</p> 	<p><b>PRESENTACIÓN/UNIDAD MÍNIMA DE VENTA</b> Cantidad en caja (Ejemplo: bolsa 20u , caja 4u ....)</p> <p>CAJA 1000 UNIDADES</p>
<p><b>PRECIO (€/u.m.v)</b> 53,00.-€/U</p>	

**Nº artículo/Nombre:** 86/ CUBETA PLASTICO ESPECTROFOTOMETRIA 10 MM (275-700NM) SEMI MICRO

**Marca:** DELTALAB

**Referencia:** 302100

**Proveedor:** PROQUILAB



## DESCRIPCIÓN

(Debe incluir las siguientes características técnicas: MATERIAL, CAPACIDAD, RESISTENCIA, COLOR, ESPESOR, Tº MÁX-MIN, ESTERIL- NO ESTERIL, TIPO ENVASADO...)

CUBETA PLASTICO  
ESPECTROFOTOMETRIA

Cubetas de un solo uso

Material homogéneo en medidas y en la superficie por donde pasa el material fotométrico

En poliestireno óptico. Paredes tratadas para una óptima transparencia a lo largo del campo espectral entre 340 y 800 nm

Haga clic aquí para escribir texto.

Haga clic aquí para escribir texto.

Haga clic aquí para escribir texto.

## MEDIDAS

12.55x12.65x44.55mm (+/-)0.1mm Paso de luz 10 mm

## PRESENTACIÓN/UNIDAD MÍNIMA DE VENTA

Cantidad en caja (Ejemplo: bolsa 20u , caja 4u ....)

CAJA 1000 UNIDADES

## PRECIO (€/u.m.v)

53,00.-€/U

**Nº artículo/Nombre:** 88/ CUBETA METACRILATO ESPCTROFOTOMETRIA 10 MM (360-700 NM)

**Marca:** FISHER

**Referencia:** 10462511

**Proveedor:** PROQUILAB

	<p><b>DESCRIPCIÓN</b> (Debe incluir las siguientes características técnicas: MATERIAL, CAPACIDAD, RESISTENCIA, COLOR, ESPESOR, Tª MÁX-MIN, ESTERIL- NO ESTERIL, TIPO ENVASADO...)</p> <p>CUBETA METACRILATO</p> <p>Fabricado con poliestireno óptico o PMMA de grado UV</p> <p>Con indicación de la dirección de la trayectoria óptica</p> <p>Haga clic aquí para escribir texto.</p> <p>Haga clic aquí para escribir texto.</p> <p>Haga clic aquí para escribir texto.</p> <p>Haga clic aquí para escribir texto.</p>
<p><b>MEDIDAS</b></p> <p>Haga clic aquí para escribir texto y debajo inserte un esquema con las medidas</p> 	<p><b>PRESENTACIÓN/UNIDAD MÍNIMA DE VENTA</b></p> <p>Cantidad en caja (Ejemplo: bolsa 20u , caja 4u ....)</p> <p>CAJA DE 500 UNIDADES</p>
	<p><b>PRECIO (€/u.m.v)</b></p> <p>48,50.-€/UNIDAD</p>

**Nº artículo/Nombre:** 89/ CAJA POLIESTIRENO ALMACENAJE 25 PORTAOBJETOS DE VIDRIO

**Marca:** LABOLAN

**Referencia:** 30025

**Proveedor:** PROQUILAB



### DESCRIPCIÓN

(Debe incluir las siguientes características técnicas: MATERIAL, CAPACIDAD, RESISTENCIA, COLOR, ESPESOR, Tª MÁX-MIN, ESTERIL- NO ESTERIL, TIPO ENVASADO...)

CAJA ALMACENAJE DE PORTAS

Con tapa de plástico transparente

Haga clic aquí para escribir texto.

Haga clic aquí para escribir texto.

Haga clic aquí para escribir texto.

Haga clic aquí para escribir texto.

Haga clic aquí para escribir texto.

### MEDIDAS

Haga clic aquí para escribir texto y debajo inserte un esquema con las medidas

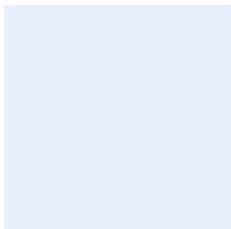

### PRESENTACIÓN/UNIDAD MÍNIMA DE VENTA

Cantidad en caja (Ejemplo: bolsa 20u , caja 4u ....)

UNIDAD

### PRECIO (€/u.m.v)

2,60.-€/U

**Nº artículo/Nombre:** 90/ CAJA POLIESTIRENO ALMACENAJE 50 PORTAOBJETOS DE VIDRIO

**Marca:** LABOLAN

**Referencia:** 30050

**Proveedor:** PROQUILAB



## DESCRIPCIÓN

(Debe incluir las siguientes características técnicas: MATERIAL, CAPACIDAD, RESISTENCIA, COLOR, ESPESOR, Tª MÁX-MIN, ESTERIL- NO ESTERIL, TIPO ENVASADO...)

CAJA POLIESTIRENO

Con tapa opaca blanca

Haga clic aquí para escribir texto.

Haga clic aquí para escribir texto.

Haga clic aquí para escribir texto.

Haga clic aquí para escribir texto.

Haga clic aquí para escribir texto.

## MEDIDAS

Haga clic aquí para escribir texto y debajo inserte un esquema con las medidas

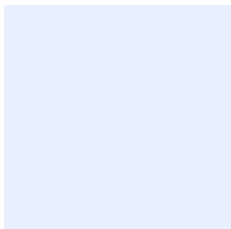

## PRESENTACIÓN/UNIDAD MÍNIMA DE VENTA

Cantidad en caja (Ejemplo: bolsa 20u , caja 4u ....)

UNIDAD

## PRECIO (€/u.m.v)

5,50.-€/U

**Nº artículo/Nombre:** 91/ CAJA POLIESTIRENO ALMACENAJE 100 PORTAOBJETOS VIDRIO

**Marca:** LABOLAN

**Referencia:** 30095

**Proveedor:** PROQUILAB



## DESCRIPCIÓN

(Debe incluir las siguientes características técnicas: MATERIAL, CAPACIDAD, RESISTENCIA, COLOR, ESPESOR, Tª MÁX-MIN, ESTERIL- NO ESTERIL, TIPO ENVASADO...)

CAJA POLIESTIRENO 100 PORTAS

Con tapa opaca color gris, azul o verde

Haga clic aquí para escribir texto.

Haga clic aquí para escribir texto.

## MEDIDAS

Haga clic aquí para escribir texto y debajo inserte un esquema con las medidas

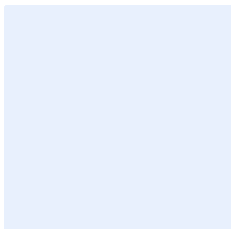

## PRESENTACIÓN/UNIDAD MÍNIMA DE VENTA

Cantidad en caja (Ejemplo: bolsa 20u , caja 4u ....)

UNIDAD

## PRECIO (€/u.m.v)

8,50.-€/ UNIDAD



**Nº artículo/Nombre:** 92/ ASA DE SIEMBRA DE ANILLO 10UL, ESTERIL

**Marca:** AULABOR

**Referencia:** 302753

**Proveedor:** PROQUILAB

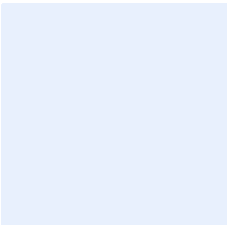
	<p><b>DESCRIPCIÓN</b></p> <p>(Debe incluir las siguientes características técnicas: MATERIAL, CAPACIDAD, RESISTENCIA, COLOR, ESPESOR, Tª MÁX-MIN, ESTERIL- NO ESTERIL, TIPO ENVASADO...)</p> <p>ASA DE SIEMBRA ANILLO 10 UL ESTERIL</p> <p>Asas fabricadas en poliestireno para un uso</p> <p>Estériles por radiación</p> <p>Gran ergonomía y agarre gracias al diseño hexagonal</p> <p>Volumen 10 ul</p> <p>Color azul</p> <p>De doble uso: en uno de los extremos se encuentra la anilla destinada a la siembra, tanto cualitativa como cuantitativa, de placas Petri, y en el otro extremo, una punta fina especialmente diseñada para el recuento de colonias.</p>
<p><b>MEDIDAS</b></p> <p>Haga clic aquí para escribir texto y debajo inserte un esquema con las medidas</p> 	<p><b>PRESENTACIÓN/UNIDAD MÍNIMA DE VENTA</b></p> <p>Cantidad en caja (Ejemplo: bolsa 20u , caja 4u ....)</p> <p>UNIDAD</p>
	<p><b>PRECIO (€/u.m.v)</b></p> <p>0,060.-€/UNIDAD</p>

**Nº artículo/Nombre:** 93/ CAJA DE CARTON PARA 81 TUBOS CRIOGÉNICOS

**Marca:** LBG

**Referencia:** CBOX-081

**Proveedor:** PROQUILAB

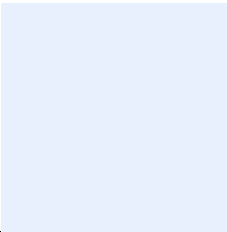
	<p><b>DESCRIPCIÓN</b> (Debe incluir las siguientes características técnicas: MATERIAL, CAPACIDAD, RESISTENCIA, COLOR, ESPESOR, Tª MÁX-MIN, ESTERIL- NO ESTERIL, TIPO ENVASADO...)</p> <p>CAJA CARTON P/ 81 TUBOS CRIOGENICOS</p> <p>Para los tubos graduados de polipropileno de 15 y 50 ml</p> <p>Haga clic aquí para escribir texto.</p> <p>Haga clic aquí para escribir texto.</p> <p>Haga clic aquí para escribir texto.</p> <p>Haga clic aquí para escribir texto.</p> <p>Haga clic aquí para escribir texto.</p>
<p><b>MEDIDAS</b> Haga clic aquí para escribir texto y debajo inserte un esquema con las medidas</p> 	<p><b>PRESENTACIÓN/UNIDAD MÍNIMA DE VENTA</b> Cantidad en caja (Ejemplo: bolsa 20u , caja 4u ....)</p> <p>UNIDAD</p>
	<p><b>PRECIO (€/u.m.v)</b> 4,00.-+€/UNIDAD</p>

**Nº artículo/Nombre:** 94/ CAJA CARTON PARA 100 TUBOS CRIOGENICOS

**Marca:** DDBIOLAB

**Referencia:** VF010162

**Proveedor:** PROQUILAB



## DESCRIPCIÓN

(Debe incluir las siguientes características técnicas: MATERIAL, CAPACIDAD, RESISTENCIA, COLOR, ESPESOR, Tº MÁX-MIN, ESTERIL- NO ESTERIL, TIPO ENVASADO...)

CAJA CARTON P/ 100 TUBOS CRIOGENICOS

Caja de congelación de carton hidrofobo

Los separadores se venden por separado

Haga clic aquí para escribir texto.

Haga clic aquí para escribir texto.

Haga clic aquí para escribir texto.

Haga clic aquí para escribir texto.

## MEDIDAS

Haga clic aquí para escribir texto y debajo inserte un esquema con las medidas

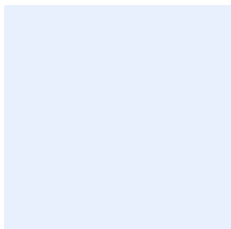

## PRESENTACIÓN/UNIDAD MÍNIMA DE VENTA

Cantidad en caja (Ejemplo: bolsa 20u , caja 4u ....)

UNIDAD

## PRECIO (€/u.m.v)

2,60.-€/UNIDAD

**Nº artículo/Nombre:** 95/ CAJA PLASTICO CONGELABLE CRIOTUBOS

**Marca:** LABOLAN

**Referencia:** 42290

**Proveedor:** PROQUILAB

	<p><b>DESCRIPCIÓN</b> (Debe incluir las siguientes características técnicas: MATERIAL, CAPACIDAD, RESISTENCIA, COLOR, ESPESOR, Tº MÁX-MIN, ESTERIL- NO ESTERIL, TIPO ENVASADO...)</p> <p>CAJA PLASTICO CONGELABLE</p> <p>Haga clic aquí para escribir texto.</p> <p>Haga clic aquí para escribir texto.</p> <p>Haga clic aquí para escribir texto.</p> <p>Haga clic aquí para escribir texto.</p> <p>Haga clic aquí para escribir texto.</p> <p>Haga clic aquí para escribir texto.</p>
<p><b>MEDIDAS</b> Haga clic aquí para escribir texto y debajo inserte un esquema con las medidas</p> 	<p><b>PRESENTACIÓN/UNIDAD MÍNIMA DE VENTA</b> Cantidad en caja (Ejemplo: bolsa 20u , caja 4u ....)</p> <p>UNIDAD</p>
	<p><b>PRECIO (€/u.m.v)</b> 4,50.-€/UNIDAD</p>

**Nº artículo/Nombre:** 96/ CRONOMETRO – TIMER ELECTRONICO

**Marca:** HERTER

**Referencia:** 120202008

**Proveedor:** PROQUILAB

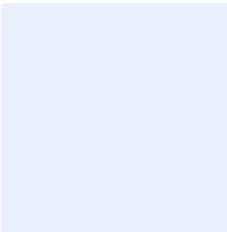
	<p><b>DESCRIPCIÓN</b> (Debe incluir las siguientes características técnicas: MATERIAL, CAPACIDAD, RESISTENCIA, COLOR, ESPESOR, Tª MÁX-MIN, ESTERIL- NO ESTERIL, TIPO ENVASADO...)</p> <p>CRONOMETRO</p> <p>Contador hasta 24 horas</p> <p>Reloj 12-24 horas</p> <p>Soporta con iman y clip para colgar</p> <p>Avisador 99h 59' 59" con alarma al llegar a 0</p> <p>Haga clic aquí para escribir texto.</p> <p>Haga clic aquí para escribir texto.</p>
<p><b>MEDIDAS</b> 83x70x22</p> 	<p><b>PRESENTACIÓN/UNIDAD MÍNIMA DE VENTA</b> Cantidad en caja (Ejemplo: bolsa 20u , caja 4u ....)</p> <p>UNIDAD</p>
	<p><b>PRECIO (€/u.m.v)</b> 8,20.-€/UNIDAD</p>

**Nº artículo/Nombre:** 97/ PROTA OBJETOS 1 MM ESPESOR CANTOS BISELADOS

**Marca:** AULABOR

**Referencia:** D100004

**Proveedor:** PROQUILAB



## DESCRIPCIÓN

(Debe incluir las siguientes características técnicas: MATERIAL, CAPACIDAD, RESISTENCIA, COLOR, ESPESOR, Tª MÁX-MIN, ESTERIL- NO ESTERIL, TIPO ENVASADO...)

PORTA OBJETOS 1 MM ESPESOR CANTOS BISELADOS

Medida estándar 26x76mm (+/- 0.2)

Vidrio claro prelavado

Caja de 50 u. envasada en flow-pack al vacío

Banda mate

Esquinas recortadas, bordes pulidos 45º

Haga clic aquí para escribir texto.

## MEDIDAS

26x76 mm (+/-0.2) espesor (+/- 0.1) mm

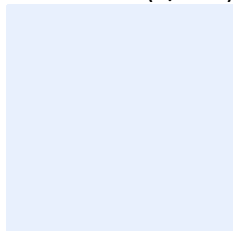

## PRESENTACIÓN/UNIDAD MÍNIMA DE VENTA

Cantidad en caja (Ejemplo: bolsa 20u , caja 4u ....)

CAJAS DE 50 UNIDADES

## PRECIO (€/u.m.v)

2,80.-€/ UNIDAD

**Nº artículo/Nombre:** 98/ PORTA OBJETOS 1 MM ESPESOR CANTOS ESMERILADOS

**Marca:** MENZEL

**Referencia:** 1053056

**Proveedor:** PROQUILAB



## DESCRIPCIÓN

(Debe incluir las siguientes características técnicas: MATERIAL, CAPACIDAD, RESISTENCIA, COLOR, ESPESOR, Tª MÁX-MIN, ESTERIL- NO ESTERIL, TIPO ENVASADO...)

PORTA OBJETOS 1 MM ESPESOR CANTOS ESMERILADOS

Lavados y pulidos

Según ISO 8037/1

Haga clic aquí para escribir texto.

Haga clic aquí para escribir texto.

Haga clic aquí para escribir texto.

Haga clic aquí para escribir texto.

## MEDIDAS

26x76x1.0 mm

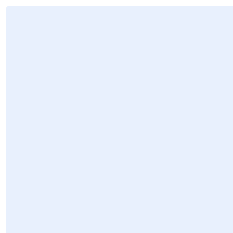

## PRESENTACIÓN/UNIDAD MÍNIMA DE VENTA

Cantidad en caja (Ejemplo: bolsa 20u , caja 4u ....)

CAJA DE 50 UNIDADES

## PRECIO (€/u.m.v)

3,20.-€/UNIDAD

**Nº artículo/Nombre:** 99/ ESPATULA CUCHARA PLANA 150 MM

**Marca:** LBG

**Referencia:** SPSS-150

**Proveedor:** PROQUILAB

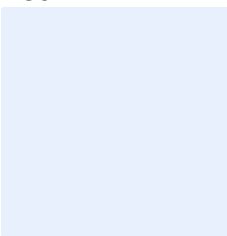
	<p><b>DESCRIPCIÓN</b></p> <p>(Debe incluir las siguientes características técnicas: MATERIAL, CAPACIDAD, RESISTENCIA, COLOR, ESPESOR, Tª MÁX-MIN, ESTERIL- NO ESTERIL, TIPO ENVASADO...)</p> <p>ESPATULA CUCHARA PLANA</p> <p>De acero inoxidable</p> <p>Autoclavable a 121º C</p> <p>Haga clic aquí para escribir texto.</p> <p>Haga clic aquí para escribir texto.</p> <p>Haga clic aquí para escribir texto.</p> <p>Haga clic aquí para escribir texto.</p>
<p><b>MEDIDAS</b></p> <p>150 mm</p> 	<p><b>PRESENTACIÓN/UNIDAD MÍNIMA DE VENTA</b></p> <p>Cantidad en caja (Ejemplo: bolsa 20u , caja 4u ....)</p> <p>UNIDAD</p>
	<p><b>PRECIO (€/u.m.v)</b></p> <p>2,20.-€/UNIDAD</p>



**Nº artículo/Nombre:** 100/ ESPATULA DE PLASTICO

**Marca:** LBG

**Referencia:** SPSP - 200

**Proveedor:** PROQUILAB

	<p><b>DESCRIPCIÓN</b> (Debe incluir las siguientes características técnicas: MATERIAL, CAPACIDAD, RESISTENCIA, COLOR, ESPESOR, Tª MÁX-MIN, ESTERIL- NO ESTERIL, TIPO ENVASADO...)</p> <p>ESPATULA DE PLASTICO</p> <p>De Polipropileno</p> <p>Autoclavable 121º C</p> <p>Haga clic aquí para escribir texto.</p> <p>Haga clic aquí para escribir texto.</p> <p>Haga clic aquí para escribir texto.</p> <p>Haga clic aquí para escribir texto.</p>
<p><b>MEDIDAS</b> 200 mm</p> 	<p><b>PRESENTACIÓN/UNIDAD MÍNIMA DE VENTA</b> Cantidad en caja (Ejemplo: bolsa 20u , caja 4u ....)</p> <p>UNIDAD</p>
	<p><b>PRECIO (€/u.m.v)</b> 1,80.-€/UNIDAD</p>

**Nº artículo/Nombre:** 101/ ESPATULA DOBLE PLANA CURVADA

**Marca:** LBG

**Referencia:** SPDS-150

**Proveedor:** PROQUILAB

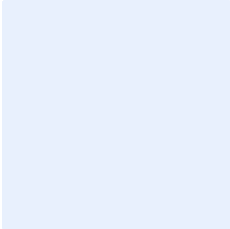
	<p><b>DESCRIPCIÓN</b> (Debe incluir las siguientes características técnicas: MATERIAL, CAPACIDAD, RESISTENCIA, COLOR, ESPESOR, Tº MÁX-MIN, ESTERIL- NO ESTERIL, TIPO ENVASADO...)</p> <p>ESPATULA DOBLE PLANA CURVADA</p> <p>De acero inoxidable</p> <p>Haga clic aquí para escribir texto.</p> <p>Haga clic aquí para escribir texto.</p> <p>Haga clic aquí para escribir texto.</p> <p>Haga clic aquí para escribir texto.</p> <p>Haga clic aquí para escribir texto.</p>
<p><b>MEDIDAS</b> 150 mm</p> 	<p><b>PRESENTACIÓN/UNIDAD MÍNIMA DE VENTA</b> Cantidad en caja (Ejemplo: bolsa 20u , caja 4u ....)</p> <p>UNIDAD</p>
	<p><b>PRECIO (€/u.m.v)</b> 2,60.-€/UNIDAD</p>

**Nº artículo/Nombre:** 102/ MICROESPATULA CUCHARA ACERO INOXIDABLE 150MM

**Marca:** LBG

**Referencia:** SPN5-150

**Proveedor:** PROQUILAB

	<p><b>DESCRIPCIÓN</b> (Debe incluir las siguientes características técnicas: MATERIAL, CAPACIDAD, RESISTENCIA, COLOR, ESPESOR, Tª MÁX-MIN, ESTERIL- NO ESTERIL, TIPO ENVASADO...)</p> <p>MICROESPATULA CUCHARA ACERO INOX</p> <p>De acero Inoxidable</p> <p>Haga clic aquí para escribir texto.</p> <p>Haga clic aquí para escribir texto.</p> <p>Haga clic aquí para escribir texto.</p> <p>Haga clic aquí para escribir texto.</p> <p>Haga clic aquí para escribir texto.</p>
<p><b>MEDIDAS</b> 150 MM</p> 	<p><b>PRESENTACIÓN/UNIDAD MÍNIMA DE VENTA</b> Cantidad en caja (Ejemplo: bolsa 20u , caja 4u ....)</p> <p>UNIDAD</p>
	<p><b>PRECIO (€/u.m.v)</b> 2,50.-€/UNIDAD</p>

**Nº artículo/Nombre:** 103 / TETINA GOMA AJUSTABLE A PASTEUR CONVENCIONALES

**Marca:** LBG

**Referencia:** TELX-002

**Proveedor:** PROQUILAB

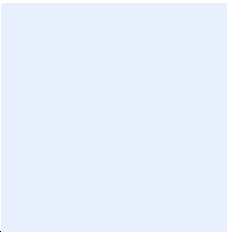
	<p><b>DESCRIPCIÓN</b> (Debe incluir las siguientes características técnicas: MATERIAL, CAPACIDAD, RESISTENCIA, COLOR, ESPESOR, Tª MÁX-MIN, ESTERIL- NO ESTERIL, TIPO ENVASADO...)</p> <p>TETINA GOMA AJUSTABLE A PASTEUR</p> <p>De latex natural</p> <p>Capacidad 2ml</p> <p>Haga clic aquí para escribir texto.</p> <p>Haga clic aquí para escribir texto.</p> <p>Haga clic aquí para escribir texto.</p> <p>Haga clic aquí para escribir texto.</p>
<p><b>MEDIDAS</b> Haga clic aquí para escribir texto y debajo inserte un esquema con las medidas</p> 	<p><b>PRESENTACIÓN/UNIDAD MÍNIMA DE VENTA</b> Cantidad en caja (Ejemplo: bolsa 20u , caja 4u ....)</p> <p>UNIDAD</p>
	<p><b>PRECIO (€/u.m.v)</b> 0,25.-€/ UNIDAD</p>

**Nº artículo/Nombre:** 104/ PERA GOMA VALVULA 3 VIAS

**Marca:** EAS5-001

**Referencia:** LBG

**Proveedor:** PROQUILAB

	<p><b>DESCRIPCIÓN</b> (Debe incluir las siguientes características técnicas: MATERIAL, CAPACIDAD, RESISTENCIA, COLOR, ESPESOR, Tº MÁX-MIN, ESTERIL- NO ESTERIL, TIPO ENVASADO...)</p> <p>PERA GOMA VALVULA 3 VIAS</p> <p>De goma natural color rojo</p> <p>Con tres válvulas para succion, vaciado y explosión de aire</p> <p>Haga clic aquí para escribir texto.</p> <p>Haga clic aquí para escribir texto.</p> <p>Haga clic aquí para escribir texto.</p> <p>Haga clic aquí para escribir texto.</p>
<p><b>MEDIDAS</b> CAPACIDAD 10 ML</p> 	<p><b>PRESENTACIÓN/UNIDAD MÍNIMA DE VENTA</b> Cantidad en caja (Ejemplo: bolsa 20u , caja 4u ....)</p> <p>UNIDAD</p>
	<p><b>PRECIO (€/u.m.v)</b> 5,00.-€/UNIDAD</p>

**Nº artículo/Nombre:** 105/ PIPETADOR POLIPROPILENO 0-2 ML

**Marca:** POBEL

**Referencia:** ASPS00002

**Proveedor:** PROQUILAB



## DESCRIPCIÓN

(Debe incluir las siguientes características técnicas: MATERIAL, CAPACIDAD, RESISTENCIA, COLOR, ESPESOR, Tª MÁX-MIN, ESTERIL- NO ESTERIL, TIPO ENVASADO...)

PIPETADOR POLIPROPILENO 0-2 ML

Acpta pipetas estándar y desechables

Facilmente desmontable

Facil manejo, girando la rueda dentada hacia arriba o abajo se obtiene un llenado o vaciado preciso, pulsando la clavija lateral se produce un vaciado automático

Haga clic aquí para escribir texto.

Haga clic aquí para escribir texto.

Haga clic aquí para escribir texto.

## MEDIDAS

0-2 ml

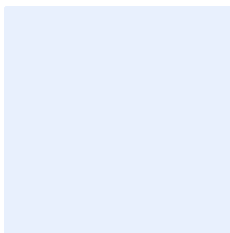

## PRESENTACIÓN/UNIDAD MÍNIMA DE VENTA

Cantidad en caja (Ejemplo: bolsa 20u , caja 4u ....)

UNIDAD

## PRECIO (€/u.m.v)

5,00.-€/ UNIDAD

**Nº artículo/Nombre:** 106/ PIPETADOR POLIPROPILENO 0-10 ML

**Marca:** POBEL

**Referencia:** ASPS0010

**Proveedor:** PROQUILAB



## DESCRIPCIÓN

(Debe incluir las siguientes características técnicas: MATERIAL, CAPACIDAD, RESISTENCIA, COLOR, ESPESOR, Tª MÁX-MIN, ESTERIL- NO ESTERIL, TIPO ENVASADO...)

PIPETADOR POLIPROPILENO 0-10 ML

Acpta pipetas estándar y desechables

Facilmente desmontable

Facil manejo, girando la rueda dentada hacia arriba o abajo se obtiene un llenado o vaciado preciso, pulsando la clavija lateral se produce un vaciado automático

Haga clic aquí para escribir texto.

Haga clic aquí para escribir texto.

Haga clic aquí para escribir texto.

## MEDIDAS

0-10 ml

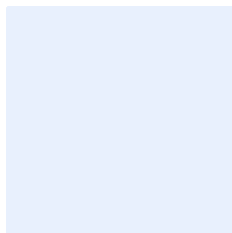

## PRESENTACIÓN/UNIDAD MÍNIMA DE VENTA

Cantidad en caja (Ejemplo: bolsa 20u , caja 4u ....)

UNIDAD

## PRECIO (€/u.m.v)

5,00.-€/ UNIDAD

**Nº artículo/Nombre:** 107/ PIPETADOR POLIPROPILENO 0-25 ML

**Marca:** POBEL

**Referencia:** ASPS0025

**Proveedor:** PROQUILAB



## DESCRIPCIÓN

(Debe incluir las siguientes características técnicas: MATERIAL, CAPACIDAD, RESISTENCIA, COLOR, ESPESOR, Tª MÁX-MIN, ESTERIL- NO ESTERIL, TIPO ENVASADO...)

PIPETADOR POLIPROPILENO 0-25 ML

Acpta pipetas estándar y desechables

Facilmente desmontable

Facil manejo, girando la rueda dentada hacia arriba o abajo se obtiene un llenado o vaciado preciso, pulsando la clavija lateral se produce un vaciado automático

Haga clic aquí para escribir texto.

Haga clic aquí para escribir texto.

Haga clic aquí para escribir texto.

## MEDIDAS

0-25 ml

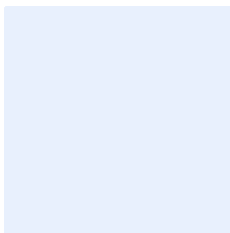

## PRESENTACIÓN/UNIDAD MÍNIMA DE VENTA

Cantidad en caja (Ejemplo: bolsa 20u , caja 4u ....)

UNIDAD

## PRECIO (€/u.m.v)

5,00.-€/ UNIDAD



**Nº artículo/Nombre:** 108/ TAPON P/VIAL 11 MM CROMATOGRAFIA

**Marca:** LBG

**Referencia:** SC02-W02

**Proveedor:** PROQUILAB

	<p><b>DESCRIPCIÓN</b> (Debe incluir las siguientes características técnicas: MATERIAL, CAPACIDAD, RESISTENCIA, COLOR, ESPESOR, Tº MÁX-MIN, ESTERIL- NO ESTERIL, TIPO ENVASADO...)</p> <p>TAPON PARA VIAL 11 MM</p> <p>Tapones de polipropileno</p> <p>Para viales con rosca 9-425</p> <p>Septum silicona PTFE</p> <p>Haga clic aquí para escribir texto.</p> <p>Haga clic aquí para escribir texto.</p> <p>Haga clic aquí para escribir texto.</p>
<p><b>MEDIDAS</b></p> <p>Haga clic aquí para escribir texto y debajo inserte un esquema con las medidas</p> 	<p><b>PRESENTACIÓN/UNIDAD MÍNIMA DE VENTA</b></p> <p>Cantidad en caja (Ejemplo: bolsa 20u , caja 4u ....)</p> <p>UNIDAD</p>
	<p><b>PRECIO (€/u.m.v)</b></p> <p>0.20.-€/UNIDAD</p>

**Nº artículo/Nombre:** 109/ ESTERILIZADOR PIPETAS

**Marca:** RAYPA

**Referencia:** CEP-7040

**Proveedor:** PROQUILAB



## DESCRIPCIÓN

(Debe incluir las siguientes características técnicas: MATERIAL, CAPACIDAD, RESISTENCIA, COLOR, ESPESOR, Tª MÁX-MIN, ESTERIL- NO ESTERIL, TIPO ENVASADO...)

ESTERILIZADOR DE PIPETAS

En acero inoxidable

Haga clic aquí para escribir texto.

Haga clic aquí para escribir texto.

Haga clic aquí para escribir texto.

Haga clic aquí para escribir texto.

Haga clic aquí para escribir texto.

## MEDIDAS

Haga clic aquí para escribir texto y debajo inserte un esquema con las medidas

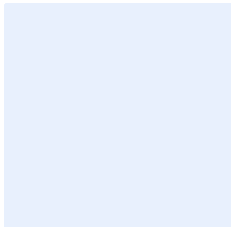

## PRESENTACIÓN/UNIDAD MÍNIMA DE VENTA

Cantidad en caja (Ejemplo: bolsa 20u , caja 4u ....)

UNIDAD

## PRECIO (€/u.m.v)

61,00.-€/ UNIDAD

**Nº artículo/Nombre:** 110/ SOPORTE PIE PLATO/ TRIPODE CON VARILLA INCLUIDA

**Marca:** LBG

**Referencia:** RTSM-250

**Proveedor:** PROQUILAB

	<p><b>DESCRIPCIÓN</b> (Debe incluir las siguientes características técnicas: MATERIAL, CAPACIDAD, RESISTENCIA, COLOR, ESPESOR, Tª MÁX-MIN, ESTERIL- NO ESTERIL, TIPO ENVASADO...)</p> <p>SOPORTE PIE PLATO / TRIPODE CON VARILLA INCLUIDA</p> <p>De fundición pintada de azul con protectores de goma</p> <p>Incluye varilla de acero cromado</p> <p>Haga clic aquí para escribir texto.</p> <p>Haga clic aquí para escribir texto.</p> <p>Haga clic aquí para escribir texto.</p> <p>Haga clic aquí para escribir texto.</p>
<p><b>MEDIDAS</b> Base 250 mm</p> 	<p><b>PRESENTACIÓN/UNIDAD MÍNIMA DE VENTA</b> Cantidad en caja (Ejemplo: bolsa 20u , caja 4u ....)</p> <p>UNIDAD</p>
	<p><b>PRECIO (€/u.m.v)</b> 20,00.-€/UNIDAD</p>

**Nº artículo/Nombre:** 111/ GRADILLA PP 100 TUBOS 1.5 ML

**Marca:** LBG

**Referencia:** MCRP-100

**Proveedor:** PROQUILAB

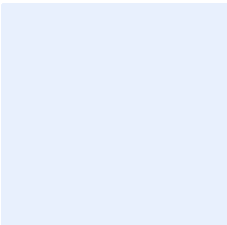
	<p><b>DESCRIPCIÓN</b> (Debe incluir las siguientes características técnicas: MATERIAL, CAPACIDAD, RESISTENCIA, COLOR, ESPESOR, Tº MÁX-MIN, ESTERIL- NO ESTERIL, TIPO ENVASADO...)</p> <p>GRADILLA PP 100 TUBOS 1.5ML</p> <p>De polipropileno</p> <p>Apilable y con identificación alfanumérica de posición</p> <p>Autoclavable a 121ºC</p> <p>Haga clic aquí para escribir texto.</p> <p>Haga clic aquí para escribir texto.</p> <p>Haga clic aquí para escribir texto.</p>
<p><b>MEDIDAS</b> Haga clic aquí para escribir texto y debajo inserte un esquema con las medidas</p> 	<p><b>PRESENTACIÓN/UNIDAD MÍNIMA DE VENTA</b> Cantidad en caja (Ejemplo: bolsa 20u , caja 4u ....)</p> <p>UNIDAD</p>
	<p><b>PRECIO (€/u.m.v)</b> 8,00.-€/ UNIDAD</p>

**Nº artículo/Nombre:** 112/ GRADILLA PP 60 TUBOS 16 MM

**Marca:** LBG

**Referencia:** TTSP-060

**Proveedor:** PROQUILAB

	<p><b>DESCRIPCIÓN</b> (Debe incluir las siguientes características técnicas: MATERIAL, CAPACIDAD, RESISTENCIA, COLOR, ESPESOR, Tª MÁX-MIN, ESTERIL- NO ESTERIL, TIPO ENVASADO...)</p> <p>GRADILLA PP 60 TUBOS 16 MM</p> <p>De polipropileno</p> <p>Agujeros cuadrados</p> <p>No flota ni vuelca cuando se sumerge en un vaso de agua</p> <p>Desmontable</p> <p>Haga clic aquí para escribir texto.</p> <p>Haga clic aquí para escribir texto.</p>
<p><b>MEDIDAS</b> 65 x 250 x 105 mm diametro 16 mm</p> 	<p><b>PRESENTACIÓN/UNIDAD MÍNIMA DE VENTA</b> Cantidad en caja (Ejemplo: bolsa 20u , caja 4u ....)</p> <p>UNIDAD</p>
	<p><b>PRECIO (€/u.m.v)</b> 4,00.-€/UNIDAD</p>

**Nº artículo/Nombre:** 113/ GRADILLA PP 40 TUBOS 20 MM

**Marca:** LBG

**Referencia:** TTSP-040

**Proveedor:** PROQUILAB

	<p><b>DESCRIPCIÓN</b> (Debe incluir las siguientes características técnicas: MATERIAL, CAPACIDAD, RESISTENCIA, COLOR, ESPESOR, Tª MÁX-MIN, ESTERIL- NO ESTERIL, TIPO ENVASADO...)</p> <p>GRADILLA PP 40 TUBOS 20 MM</p> <p>De polipropileno</p> <p>Agujeros cuadrados</p> <p>No flota ni vuelca cuando se sumerge en un vaso de agua</p> <p>Desmontable</p> <p>Haga clic aquí para escribir texto.</p> <p>Haga clic aquí para escribir texto.</p>
<p><b>MEDIDAS</b> 65 X 250 X 105 mm diametro 20 mm</p> 	<p><b>PRESENTACIÓN/UNIDAD MÍNIMA DE VENTA</b> Cantidad en caja (Ejemplo: bolsa 20u , caja 4u ....)</p> <p>UNIDAD</p>
	<p><b>PRECIO (€/u.m.v)</b> 3,90.-€/UNIDAD</p>

**Nº artículo/Nombre:** 114/ GRADILLA PP 21 TUBOS 30 MM

**Marca:** LBG

**Referencia:** TTSP-021

**Proveedor:** PROQUILAB

	<p><b>DESCRIPCIÓN</b> (Debe incluir las siguientes características técnicas: MATERIAL, CAPACIDAD, RESISTENCIA, COLOR, ESPESOR, Tª MÁX-MIN, ESTERIL- NO ESTERIL, TIPO ENVASADO...)</p> <p>GRADILLA PP 40 TUBOS 20 MM</p> <p>De polipropileno</p> <p>Agujeros cuadrados</p> <p>No flota ni vuelca cuando se sumerge en un vaso de agua</p> <p>Desmontable</p> <p>Haga clic aquí para escribir texto.</p> <p>Haga clic aquí para escribir texto.</p>
<p><b>MEDIDAS</b> 65 X 250 X 105 mm diametro 30 mm</p> 	<p><b>PRESENTACIÓN/UNIDAD MÍNIMA DE VENTA</b> Cantidad en caja (Ejemplo: bolsa 20u , caja 4u ....)</p> <p>UNIDAD</p>
	<p><b>PRECIO (€/u.m.v)</b> 3,90.-€/UNIDAD</p>

**Nº artículo/Nombre:** 115/ GRADILLA PARA 50 CRIOVIALES

**Marca:** AULABOR

**Referencia:** M-500

**Proveedor:** PROQUILAB



## DESCRIPCIÓN

(Debe incluir las siguientes características técnicas: MATERIAL, CAPACIDAD, RESISTENCIA, COLOR, ESPESOR, Tª MÁX-MIN, ESTERIL- NO ESTERIL, TIPO ENVASADO...)

GRADILLA PARA 50 CRIOVIALES

En polipropileno

Autoclavable

Resistentes a 90°C

Agujeros identificados alfanumericament e

Pueden contener microtubos de 1.5 y 2 ml o crioviales de 2 ml

Haga clic aquí para escribir texto.

## MEDIDAS

71x153x53 mm

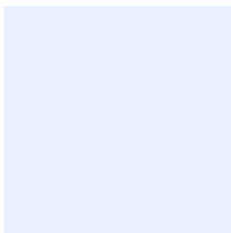

## PRESENTACIÓN/UNIDAD MÍNIMA DE VENTA

Cantidad en caja (Ejemplo: bolsa 20u , caja 4u ....)

UNIDAD

## PRECIO (€/u.m.v)

9,00.-€/UNIDAD



**Nº artículo/Nombre:** 116/ GRADILLA ACERO INOXIDABLE 24 TUBOS 16 MM

**Marca:** LBG

**Referencia:** TTSS-D24

**Proveedor:** PROQUILAB

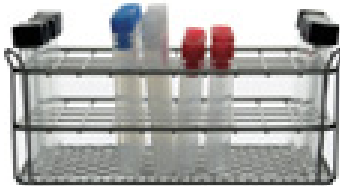

## DESCRIPCIÓN

(Debe incluir las siguientes características técnicas: MATERIAL, CAPACIDAD, RESISTENCIA, COLOR, ESPESOR, Tª MÁX-MIN, ESTERIL- NO ESTERIL, TIPO ENVASADO...)

GRADILLA ACERO INOXIDABLE

De acero inoxidable

Para 6 x 4 tubos de 16 mm de diámetro

Haga clic aquí para escribir texto.

Haga clic aquí para escribir texto.

Haga clic aquí para escribir texto.

Haga clic aquí para escribir texto.

## MEDIDAS

90x125x90 mm (altoxlargo x ancho)

## PRESENTACIÓN/UNIDAD MÍNIMA DE VENTA

Cantidad en caja (Ejemplo: bolsa 20u , caja 4u ....)

UNIDAD

## PRECIO (€/u.m.v)

18,00.-€/UNIDAD

**Nº artículo/Nombre:** 117/ GRADILLA ACERO INOXIDABLE 24 TUBOS 20 MM

**Marca:** LBG

**Referencia:** TTSS-F24

**Proveedor:** PROQUILAB

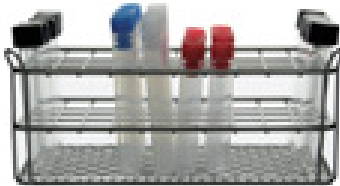

## DESCRIPCIÓN

(Debe incluir las siguientes características técnicas: MATERIAL, CAPACIDAD, RESISTENCIA, COLOR, ESPESOR, Tª MÁX-MIN, ESTERIL- NO ESTERIL, TIPO ENVASADO...)

GRADILLA ACERO INOXIDABLE

De acero inoxidable

Para 6 x 4 tubos (hasta 20 mm diametro)

Haga clic aquí para escribir texto.

Haga clic aquí para escribir texto.

Haga clic aquí para escribir texto.

Haga clic aquí para escribir texto.

## MEDIDAS

90x145x105 mm (alto x largo x ancho)

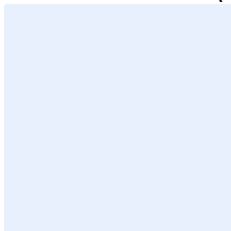

## PRESENTACIÓN/UNIDAD MÍNIMA DE VENTA

Cantidad en caja (Ejemplo: bolsa 20u , caja 4u ....)

UNIDAD

## PRECIO (€/u.m.v)

22,00.-€/UNIDAD

**Nº artículo/Nombre:** 118/ GRADILLA ACERO INOXIDABLE 24 TUBOS 30 MM

**Marca:** LBG

**Referencia:** TTSS-K24

**Proveedor:** PROQUILAB

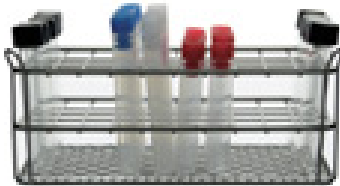

## DESCRIPCIÓN

(Debe incluir las siguientes características técnicas: MATERIAL, CAPACIDAD, RESISTENCIA, COLOR, ESPESOR, Tª MÁX-MIN, ESTERIL- NO ESTERIL, TIPO ENVASADO...)

GRADILLA DE ACERO INOXIDABLE

De acero inoxidable

Para 6 x 4 tubos (hasta 30 mm diametro)

Haga clic aquí para escribir texto.

Haga clic aquí para escribir texto.

Haga clic aquí para escribir texto.

Haga clic aquí para escribir texto.

## MEDIDAS

90 x 209 x 143 mm (alto x ancho xfondo)

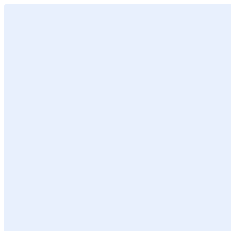

## PRESENTACIÓN/UNIDAD MÍNIMA DE VENTA

Cantidad en caja (Ejemplo: bolsa 20u , caja 4u ....)

UNIDAD

## PRECIO (€/u.m.v)

27,00.-€/UNIDAD

**Nº artículo/Nombre:** 119/ GRADILLA MICROTUBOS 0.2 ML

**Marca:** LBG

**Referencia:** PROX.Y96

**Proveedor:** PROQUILAB

	<p><b>DESCRIPCIÓN</b> (Debe incluir las siguientes características técnicas: MATERIAL, CAPACIDAD, RESISTENCIA, COLOR, ESPESOR, Tª MÁX-MIN, ESTERIL- NO ESTERIL, TIPO ENVASADO...)</p> <p>GRADILLA MICROTUBO</p> <p>Polipropileno autoclavable</p> <p>Con tapa transparente</p> <p>Para 96 tubos (8 x12) de 0.2 ml</p> <p>Haga clic aquí para escribir texto.</p> <p>Haga clic aquí para escribir texto.</p> <p>Haga clic aquí para escribir texto.</p>
<p><b>MEDIDAS</b> Haga clic aquí para escribir texto y debajo inserte un esquema con las medidas</p> 	<p><b>PRESENTACIÓN/UNIDAD MÍNIMA DE VENTA</b> Cantidad en caja (Ejemplo: bolsa 20u , caja 4u ....)</p> <p>UNIDAD</p>
	<p><b>PRECIO (€/u.m.v)</b> 4,60.-€/ UNIDAD</p>

**Nº artículo/Nombre:** 120/ GRADILLA ACERO INOX TUBOS 10-13 MM (PARA 12 TUBOS)

**Marca:** SELECTA

**Referencia:** 1025500

**Proveedor:** PROQUILAB



## DESCRIPCIÓN

(Debe incluir las siguientes características técnicas: MATERIAL, CAPACIDAD, RESISTENCIA, COLOR, ESPESOR, Tª MÁX-MIN, ESTERIL- NO ESTERIL, TIPO ENVASADO...)

GRADILLA ACERO INOX

Alambre de acero inoxidable AISI 304

Para 4 x3 tubos hasta 13 mm diámetro

Haga clic aquí para escribir texto.

Haga clic aquí para escribir texto.

Haga clic aquí para escribir texto.

Haga clic aquí para escribir texto.

## MEDIDAS

65 x 65 x 50 mm (Ancho total x alto total con pie x alto desde base)

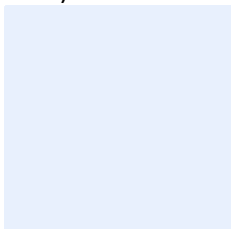

## PRESENTACIÓN/UNIDAD MÍNIMA DE VENTA

Cantidad en caja (Ejemplo: bolsa 20u , caja 4u ....)

UNIDAD

## PRECIO (€/u.m.v)

9.80.-€/UNIDAD

**Nº artículo/Nombre:** 121/ MANGO BISTURI ACERO

**Marca:** NAHITA

**Referencia:** 6203003

**Proveedor:** PROQUILAB

	<p><b>DESCRIPCIÓN</b> (Debe incluir las siguientes características técnicas: MATERIAL, CAPACIDAD, RESISTENCIA, COLOR, ESPESOR, Tª MÁX-MIN, ESTERIL- NO ESTERIL, TIPO ENVASADO...)</p> <p>MANGO BISTURI ACERO</p> <p>Para utilizar con hojas de bisturí</p> <p>Firme sujeción de la hoja</p> <p>Fabricados en acero inoxidable</p> <p>Disponible en dos tamaños</p> <p>Haga clic aquí para escribir texto.</p> <p>Haga clic aquí para escribir texto.</p>
<p><b>MEDIDAS</b> Largo 125 mm</p> 	<p><b>PRESENTACIÓN/UNIDAD MÍNIMA DE VENTA</b> Cantidad en caja (Ejemplo: bolsa 20u , caja 4u ....)</p> <p>UNIDAD</p>
	<p><b>PRECIO (€/u.m.v)</b> 1,40.-€/UNIDAD</p>

**Nº artículo/Nombre:** 122/ HOJA DE BISTURI Nº 10

**Marca:** NAHITA

**Referencia:** 61205100

**Proveedor:** PROQUILAB



## DESCRIPCIÓN

(Debe incluir las siguientes características técnicas: MATERIAL, CAPACIDAD, RESISTENCIA, COLOR, ESPESOR, Tª MÁX-MIN, ESTERIL- NO ESTERIL, TIPO ENVASADO...)

HOJAS DE BISTURI

Fabricados en acero al carbono

Se suministran en cajas de 100 unidades totalmente esteriles mediante radiación gamma y empaquetadas individualmente

Mango de bisturí nº 10

Haga clic aquí para escribir texto.

Haga clic aquí para escribir texto.

Haga clic aquí para escribir texto.

## MEDIDAS

Haga clic aquí para escribir texto y debajo inserte un esquema con las medidas

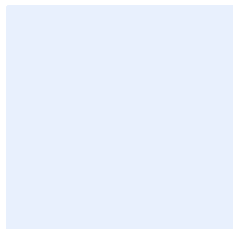

## PRESENTACIÓN/UNIDAD MÍNIMA DE VENTA

Cantidad en caja (Ejemplo: bolsa 20u , caja 4u ....)

CAJA DE 100 UNIDADES

## PRECIO (€/u.m.v)

8,50.-€/ UNIDAD

**Nº artículo/Nombre:** 123/ HOJA DE BISTURI Nº 11

**Marca:** NAHITA

**Referencia:** 61205110

**Proveedor:** PROQUILAB



## DESCRIPCIÓN

(Debe incluir las siguientes características técnicas: MATERIAL, CAPACIDAD, RESISTENCIA, COLOR, ESPESOR, Tª MÁX-MIN, ESTERIL- NO ESTERIL, TIPO ENVASADO...)

HOJAS DE BISTURI

Fabricados en acero al carbono

Se suministran en cajas de 100 unidades totalmente esteriles mediante radiación gamma y empaquetadas individualmente

Mango de bisturí nº 11

Haga clic aquí para escribir texto.

Haga clic aquí para escribir texto.

Haga clic aquí para escribir texto.

## MEDIDAS

Haga clic aquí para escribir texto y debajo inserte un esquema con las medidas

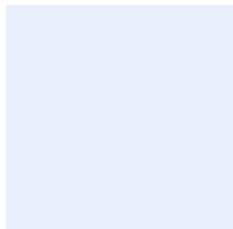

## PRESENTACIÓN/UNIDAD MÍNIMA DE VENTA

Cantidad en caja (Ejemplo: bolsa 20u , caja 4u ....)

CAJA DE 100 UNIDADES

## PRECIO (€/u.m.v)

8,50.-€/ UNIDAD



**Nº artículo/Nombre:** 124/ HOJA DE BISTURI Nº 12

**Marca:** NAHITA

**Referencia:** 61205110-1

**Proveedor:** PROQUILAB



## DESCRIPCIÓN

(Debe incluir las siguientes características técnicas: MATERIAL, CAPACIDAD, RESISTENCIA, COLOR, ESPESOR, Tª MÁX-MIN, ESTERIL- NO ESTERIL, TIPO ENVASADO...)

HOJAS DE BISTURI

Fabricados en acero al carbono

Se suministran en cajas de 100 unidades totalmente esteriles mediante radiación gamma y empaquetadas individualmente

Mango de bisturí nº 12

Haga clic aquí para escribir texto.

Haga clic aquí para escribir texto.

Haga clic aquí para escribir texto.

## MEDIDAS

Haga clic aquí para escribir texto y debajo inserte un esquema con las medidas

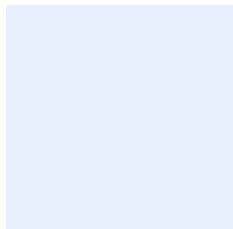

## PRESENTACIÓN/UNIDAD MÍNIMA DE VENTA

Cantidad en caja (Ejemplo: bolsa 20u , caja 4u ....)

CAJA DE 100 UNIDADES

## PRECIO (€/u.m.v)

8,50.-€/ UNIDAD

**Nº artículo/Nombre:** 125/ HOJA DE BISTURI Nº 15

**Marca:** NAHITA

**Referencia:** 61205150

**Proveedor:** PROQUILAB



## DESCRIPCIÓN

(Debe incluir las siguientes características técnicas: MATERIAL, CAPACIDAD, RESISTENCIA, COLOR, ESPESOR, Tª MÁX-MIN, ESTERIL- NO ESTERIL, TIPO ENVASADO...)

HOJAS DE BISTURI

Fabricados en acero al carbono

Se suministran en cajas de 100 unidades totalmente esteriles mediante radiación gamma y empaquetadas individualmente

Mango de bisturí nº 15

Haga clic aquí para escribir texto.

Haga clic aquí para escribir texto.

Haga clic aquí para escribir texto.

## MEDIDAS

Haga clic aquí para escribir texto y debajo inserte un esquema con las medidas

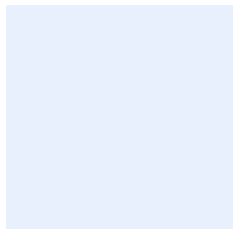

## PRESENTACIÓN/UNIDAD MÍNIMA DE VENTA

Cantidad en caja (Ejemplo: bolsa 20u , caja 4u ....)

CAJA DE 100 UNIDADES

## PRECIO (€/u.m.v)

8,50.-€/ UNIDAD

**Nº artículo/Nombre:** 126/ HOJA DE BISTURI Nº 18

**Marca:** NAHITA

**Referencia:** 61205150-1

**Proveedor:** PROQUILAB



## DESCRIPCIÓN

(Debe incluir las siguientes características técnicas: MATERIAL, CAPACIDAD, RESISTENCIA, COLOR, ESPESOR, Tª MÁX-MIN, ESTERIL- NO ESTERIL, TIPO ENVASADO...)

HOJAS DE BISTURI

Fabricados en acero al carbono

Se suministran en cajas de 100 unidades totalmente esteriles mediante radiación gamma y empaquetadas individualmente

Mango de bisturí nº 18

Haga clic aquí para escribir texto.

Haga clic aquí para escribir texto.

Haga clic aquí para escribir texto.

## MEDIDAS

Haga clic aquí para escribir texto y debajo inserte un esquema con las medidas

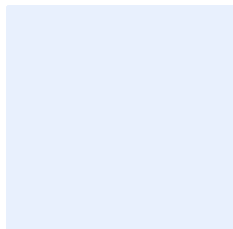

## PRESENTACIÓN/UNIDAD MÍNIMA DE VENTA

Cantidad en caja (Ejemplo: bolsa 20u , caja 4u ....)

CAJA DE 100 UNIDADES

## PRECIO (€/u.m.v)

8,50.-€/ UNIDAD

**Nº artículo/Nombre:** 127/ HOJA DE BISTURI Nº 20

**Marca:** NAHITA

**Referencia:** 61205200

**Proveedor:** PROQUILAB



## DESCRIPCIÓN

(Debe incluir las siguientes características técnicas: MATERIAL, CAPACIDAD, RESISTENCIA, COLOR, ESPESOR, Tª MÁX-MIN, ESTERIL- NO ESTERIL, TIPO ENVASADO...)

HOJAS DE BISTURI

Fabricados en acero al carbono

Se suministran en cajas de 100 unidades totalmente esteriles mediante radiación gamma y empaquetadas individualmente

Mango de bisturí nº20

Haga clic aquí para escribir texto.

Haga clic aquí para escribir texto.

Haga clic aquí para escribir texto.

## MEDIDAS

Haga clic aquí para escribir texto y debajo inserte un esquema con las medidas

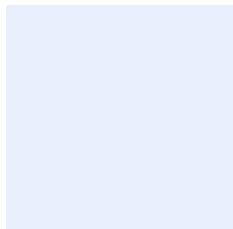

## PRESENTACIÓN/UNIDAD MÍNIMA DE VENTA

Cantidad en caja (Ejemplo: bolsa 20u , caja 4u ....)

CAJA DE 100 UNIDADES

## PRECIO (€/u.m.v)

8,50.-€/ UNIDAD

**Nº artículo/Nombre:** 128/ HOJA DE BISTURI Nº 21

**Marca:** NAHITA

**Referencia:** 61205210

**Proveedor:** PROQUILAB

	<p><b>DESCRIPCIÓN</b> (Debe incluir las siguientes características técnicas: MATERIAL, CAPACIDAD, RESISTENCIA, COLOR, ESPESOR, Tª MÁX-MIN, ESTERIL- NO ESTERIL, TIPO ENVASADO...)</p> <p>HOJAS DE BISTURI</p> <p>Fabricados en acero al carbono</p> <p>Se suministran en cajas de 100 unidades totalmente esteriles mediante radiación gamma y empaquetadas individualmente</p> <p>Mango de bisturí nº 21</p> <p>Haga clic aquí para escribir texto.</p> <p>Haga clic aquí para escribir texto.</p> <p>Haga clic aquí para escribir texto.</p>
<p><b>MEDIDAS</b></p> <p>Haga clic aquí para escribir texto y debajo inserte un esquema con las medidas</p> <div style="background-color: #e0f0ff; height: 100px; width: 100%;"></div>	<p><b>PRESENTACIÓN/UNIDAD MÍNIMA DE VENTA</b></p> <p>Cantidad en caja (Ejemplo: bolsa 20u , caja 4u ....)</p> <p>CAJA DE 100 UNIDADES</p>
	<p><b>PRECIO (€/u.m.v)</b></p> <p>8,50.-€/ UNIDAD</p>

**Nº artículo/Nombre:** 129/ HOJA DE BISTURI Nº 22

**Marca:** NAHITA

**Referencia:** 61205220

**Proveedor:** PROQUILAB



## DESCRIPCIÓN

(Debe incluir las siguientes características técnicas: MATERIAL, CAPACIDAD, RESISTENCIA, COLOR, ESPESOR, Tª MÁX-MIN, ESTERIL- NO ESTERIL, TIPO ENVASADO...)

HOJAS DE BISTURI

Fabricados en acero al carbono

Se suministran en cajas de 100 unidades totalmente esteriles mediante radiación gamma y empaquetadas individualmente

Mango de bisturí nº 22

Haga clic aquí para escribir texto.

Haga clic aquí para escribir texto.

Haga clic aquí para escribir texto.

## MEDIDAS

Haga clic aquí para escribir texto y debajo inserte un esquema con las medidas

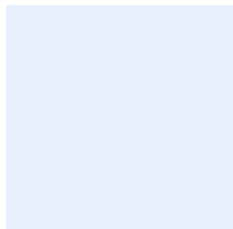

## PRESENTACIÓN/UNIDAD MÍNIMA DE VENTA

Cantidad en caja (Ejemplo: bolsa 20u , caja 4u ....)

CAJA DE 100 UNIDADES

## PRECIO (€/u.m.v)

8,50.-€/ UNIDAD

**Nº artículo/Nombre:** 130/ HOJA DE BISTURI Nº 23

**Marca:** NAHITA

**Referencia:** 61205230

**Proveedor:** PROQUILAB



## DESCRIPCIÓN

(Debe incluir las siguientes características técnicas: MATERIAL, CAPACIDAD, RESISTENCIA, COLOR, ESPESOR, Tª MÁX-MIN, ESTERIL- NO ESTERIL, TIPO ENVASADO...)

HOJAS DE BISTURI

Fabricados en acero al carbono

Se suministran en cajas de 100 unidades totalmente esteriles mediante radiación gamma y empaquetadas individualmente

Mango de bisturí nº 23

Haga clic aquí para escribir texto.

Haga clic aquí para escribir texto.

Haga clic aquí para escribir texto.

## MEDIDAS

Haga clic aquí para escribir texto y debajo inserte un esquema con las medidas

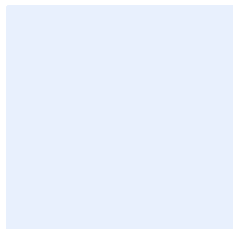

## PRESENTACIÓN/UNIDAD MÍNIMA DE VENTA

Cantidad en caja (Ejemplo: bolsa 20u , caja 4u ....)

CAJA DE 100 UNIDADES

## PRECIO (€/u.m.v)

8,50.-€/ UNIDAD

**Nº artículo/Nombre:** 131/ HOJA DE BISTURI Nº 24

**Marca:** NAHITA

**Referencia:** 61205240

**Proveedor:** PROQUILAB



## DESCRIPCIÓN

(Debe incluir las siguientes características técnicas: MATERIAL, CAPACIDAD, RESISTENCIA, COLOR, ESPESOR, Tª MÁX-MIN, ESTERIL- NO ESTERIL, TIPO ENVASADO...)

HOJAS DE BISTURI

Fabricados en acero al carbono

Se suministran en cajas de 100 unidades totalmente esteriles mediante radiación gamma y empaquetadas individualmente

Mango de bisturí nº 24

Haga clic aquí para escribir texto.

Haga clic aquí para escribir texto.

Haga clic aquí para escribir texto.

## MEDIDAS

Haga clic aquí para escribir texto y debajo inserte un esquema con las medidas

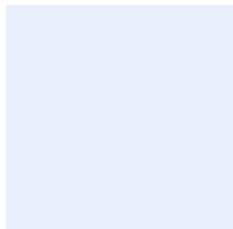

## PRESENTACIÓN/UNIDAD MÍNIMA DE VENTA

Cantidad en caja (Ejemplo: bolsa 20u , caja 4u ....)

CAJA DE 100 UNIDADES

## PRECIO (€/u.m.v)

8,50.-€/ UNIDAD



**Nº artículo/Nombre:** 132/ LANCETAS ESTERILES

**Marca:** NAHITA

**Referencia:** 60425012

**Proveedor:** PROQUILAB



## DESCRIPCIÓN

(Debe incluir las siguientes características técnicas: MATERIAL, CAPACIDAD, RESISTENCIA, COLOR, ESPESOR, Tª MÁX-MIN, ESTERIL- NO ESTERIL, TIPO ENVASADO...)

### LANCETAS ESTERILES

Desechables de uso único para la toma de sangre capilar

Fabricadas en acero inoxidable

Se suministran en cjas de 200 unidades empaquetadas individualmente

Haga clic aquí para escribir texto.

Haga clic aquí para escribir texto.

Haga clic aquí para escribir texto.

## MEDIDAS

Haga clic aquí para escribir texto y debajo inserte un esquema con las medidas

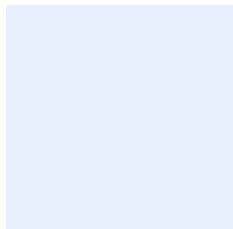

## PRESENTACIÓN/UNIDAD MÍNIMA DE VENTA

Cantidad en caja (Ejemplo: bolsa 20u , caja 4u ....)

CAJA DE 200 UNIDADES

## PRECIO (€/u.m.v)

3,00.- €/ UNIDAD

**Nº artículo/Nombre:** 133/ LAPIZ PUNTA DIAMANTE

**Marca:** NAHITA

**Referencia:** 63241000

**Proveedor:** PROQUILAB

	<p><b>DESCRIPCIÓN</b> (Debe incluir las siguientes características técnicas: MATERIAL, CAPACIDAD, RESISTENCIA, COLOR, ESPESOR, Tª MÁX-MIN, ESTERIL- NO ESTERIL, TIPO ENVASADO...)</p> <p>LAPIZ PUNTA DIAMANTE</p> <p>Para escribir en vidrio</p> <p>Haga clic aquí para escribir texto.</p> <p>Haga clic aquí para escribir texto.</p> <p>Haga clic aquí para escribir texto.</p> <p>Haga clic aquí para escribir texto.</p> <p>Haga clic aquí para escribir texto.</p>
<p><b>MEDIDAS</b> Haga clic aquí para escribir texto y debajo inserte un esquema con las medidas</p> 	<p><b>PRESENTACIÓN/UNIDAD MÍNIMA DE VENTA</b> Cantidad en caja (Ejemplo: bolsa 20u , caja 4u ....)</p> <p>UNIDAD</p>
	<p><b>PRECIO (€/u.m.v)</b> 22,00.-€/ UNIDAD</p>

**Nº artículo/Nombre:** 134/ PINZA DISECCION RECTA FINA ( DE 8 A 20 CMS)

**Marca:** NAHITA

**Referencia:** 61312012

**Proveedor:** PROQUILAB

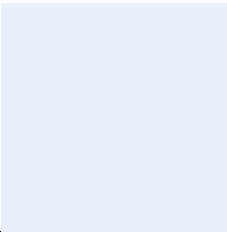
	<p><b>DESCRIPCIÓN</b> (Debe incluir las siguientes características técnicas: MATERIAL, CAPACIDAD, RESISTENCIA, COLOR, ESPESOR, Tª MÁX-MIN, ESTERIL- NO ESTERIL, TIPO ENVASADO...)</p> <p>PINZA DISECCON RECTA FINA</p> <p>Con punta recta y estriada para facilitar la sujeción del tejido</p> <p>Haga clic aquí para escribir texto.</p> <p>Haga clic aquí para escribir texto.</p> <p>Haga clic aquí para escribir texto.</p> <p>Haga clic aquí para escribir texto.</p> <p>Haga clic aquí para escribir texto.</p>
<p><b>MEDIDAS</b> Haga clic aquí para escribir texto y debajo inserte un esquema con las medidas</p> 	<p><b>PRESENTACIÓN/UNIDAD MÍNIMA DE VENTA</b> Cantidad en caja (Ejemplo: bolsa 20u , caja 4u ....)</p> <p>UNIDAD</p>
	<p><b>PRECIO (€/u.m.v)</b> 1,90.-€/UNIDAD</p>

**Nº artículo/Nombre:** 135/ PINZA DISECCION RECTA ROMA ( DE 8 A 20 CMS)

**Marca:** NAHITA

**Referencia:** 61312016

**Proveedor:** PROQUILAB

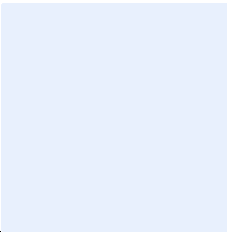
	<p><b>DESCRIPCIÓN</b> (Debe incluir las siguientes características técnicas: MATERIAL, CAPACIDAD, RESISTENCIA, COLOR, ESPESOR, Tª MÁX-MIN, ESTERIL- NO ESTERIL, TIPO ENVASADO...)</p> <p>PINZA DISECCON RECTA FINA</p> <p>Con punta recta y estriada para facilitar la sujeción del tejido</p> <p>Haga clic aquí para escribir texto.</p> <p>Haga clic aquí para escribir texto.</p> <p>Haga clic aquí para escribir texto.</p> <p>Haga clic aquí para escribir texto.</p> <p>Haga clic aquí para escribir texto.</p>
<p><b>MEDIDAS</b> Haga clic aquí para escribir texto y debajo inserte un esquema con las medidas</p> 	<p><b>PRESENTACIÓN/UNIDAD MÍNIMA DE VENTA</b> Cantidad en caja (Ejemplo: bolsa 20u , caja 4u ....)</p> <p>UNIDAD</p>
	<p><b>PRECIO (€/u.m.v)</b> 1,70.-€/UNIDAD</p>

**Nº artículo/Nombre:** 136/ PINZA DISECCION CURVA FINA ( DE 8 A 20 CMS)

**Marca:** NAHITA

**Referencia:** 61332140

**Proveedor:** PROQUILAB

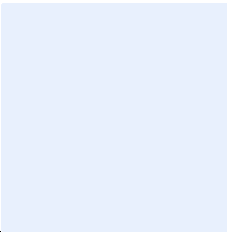
	<p><b>DESCRIPCIÓN</b> (Debe incluir las siguientes características técnicas: MATERIAL, CAPACIDAD, RESISTENCIA, COLOR, ESPESOR, Tª MÁX-MIN, ESTERIL- NO ESTERIL, TIPO ENVASADO...)</p> <p>PINZA DISECCON CURVA FINA</p> <p>Con punta curva para levantar porciones de tejido y estriada para facilitar la sujeción</p> <p>Haga clic aquí para escribir texto.</p> <p>Haga clic aquí para escribir texto.</p> <p>Haga clic aquí para escribir texto.</p> <p>Haga clic aquí para escribir texto.</p> <p>Haga clic aquí para escribir texto.</p>
<p><b>MEDIDAS</b> Haga clic aquí para escribir texto y debajo inserte un esquema con las medidas</p> 	<p><b>PRESENTACIÓN/UNIDAD MÍNIMA DE VENTA</b> Cantidad en caja (Ejemplo: bolsa 20u , caja 4u ....)</p> <p>UNIDAD</p>
	<p><b>PRECIO (€/u.m.v)</b> 2,80.-€/UNIDAD</p>

**Nº artículo/Nombre:** 137/ PINZA DISECCION CURVA ROMA ( DE 8 A 20 CMS)

**Marca:** NAHITA

**Referencia:** 61332150

**Proveedor:** PROQUILAB

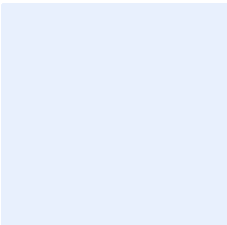
	<p><b>DESCRIPCIÓN</b> (Debe incluir las siguientes características técnicas: MATERIAL, CAPACIDAD, RESISTENCIA, COLOR, ESPESOR, Tª MÁX-MIN, ESTERIL- NO ESTERIL, TIPO ENVASADO...)</p> <p>PINZA DISECCON CURVA ROMA</p> <p>Con punta curva para levantar porciones de tejido y estriada para facilitar la sujeción</p> <p>Haga clic aquí para escribir texto.</p> <p>Haga clic aquí para escribir texto.</p> <p>Haga clic aquí para escribir texto.</p> <p>Haga clic aquí para escribir texto.</p> <p>Haga clic aquí para escribir texto.</p>
<p><b>MEDIDAS</b> Haga clic aquí para escribir texto y debajo inserte un esquema con las medidas</p> 	<p><b>PRESENTACIÓN/UNIDAD MÍNIMA DE VENTA</b> Cantidad en caja (Ejemplo: bolsa 20u , caja 4u ....)</p> <p>UNIDAD</p>
	<p><b>PRECIO (€/u.m.v)</b> 3,00.-€/UNIDAD</p>

**Nº artículo/Nombre:** 138/ TIJERAS ACERO INOXIDABLE USO GENERAL 220 MM

**Marca:** OS

**Referencia:** 1-275-007

**Proveedor:** PROQUILAB

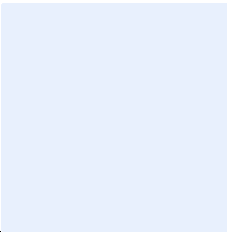
	<p><b>DESCRIPCIÓN</b> (Debe incluir las siguientes características técnicas: MATERIAL, CAPACIDAD, RESISTENCIA, COLOR, ESPESOR, Tº MÁX-MIN, ESTERIL- NO ESTERIL, TIPO ENVASADO...)</p> <p>Haga clic aquí para escribir texto.</p> <p>Haga clic aquí para escribir texto.</p> <p>Haga clic aquí para escribir texto.</p> <p>Haga clic aquí para escribir texto.</p> <p>Haga clic aquí para escribir texto.</p> <p>Haga clic aquí para escribir texto.</p> <p>Haga clic aquí para escribir texto.</p>
<p><b>MEDIDAS</b> Haga clic aquí para escribir texto y debajo inserte un esquema con las medidas</p> 	<p><b>PRESENTACIÓN/UNIDAD MÍNIMA DE VENTA</b> Cantidad en caja (Ejemplo: bolsa 20u , caja 4u ....)</p> <p>UNIDAD</p>
	<p><b>PRECIO (€/u.m.v)</b> 5,60.-€/UNIDAD</p>

**Nº artículo/Nombre:** 139/ PINZA UNIVERSAL TRES DEDOS DOBLE AJUSTE

**Marca:** NAHITA

**Referencia:** 63203320

**Proveedor:** PROQUILAB

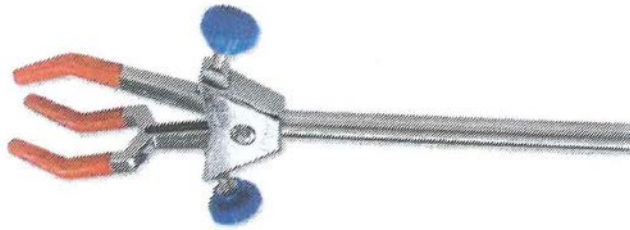

## DESCRIPCIÓN

(Debe incluir las siguientes características técnicas: MATERIAL, CAPACIDAD, RESISTENCIA, COLOR, ESPESOR, Tª MÁX-MIN, ESTERIL- NO ESTERIL, TIPO ENVASADO...)

PINZA UNIVERSAL TRES DEDOS

Fabricadas en metal cromado con las puntas de los dedos recubiertas de PVC

Haga clic aquí para escribir texto.

Haga clic aquí para escribir texto.

Haga clic aquí para escribir texto.

Haga clic aquí para escribir texto.

Haga clic aquí para escribir texto.

## MEDIDAS

Apertura 0-70 mm // longitud 240 mm // brazo 8x150mm

## PRESENTACIÓN/UNIDAD MÍNIMA DE VENTA

Cantidad en caja (Ejemplo: bolsa 20u , caja 4u ....)

UNIDAD

## PRECIO (€/u.m.v)

8,00.- €/UNIDAD



**Nº artículo/Nombre:** 140/ PINZAS MADERA, TUBOS DE ENSAYO LONGITUD 20 CM

**Marca:** NAHITA

**Referencia:** 63227200

**Proveedor:** PROQUILAB

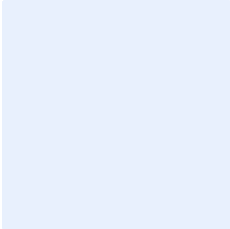
	<p><b>DESCRIPCIÓN</b> (Debe incluir las siguientes características técnicas: MATERIAL, CAPACIDAD, RESISTENCIA, COLOR, ESPESOR, Tº MÁX-MIN, ESTERIL- NO ESTERIL, TIPO ENVASADO...)</p> <p>PINZAS DE MADERA</p> <p>Permite sujetar y transportar con seguridad tubos de ensayo calentados a alta temperatura</p> <p>Haga clic aquí para escribir texto.</p> <p>Haga clic aquí para escribir texto.</p> <p>Haga clic aquí para escribir texto.</p> <p>Haga clic aquí para escribir texto.</p> <p>Haga clic aquí para escribir texto.</p>
<p><b>MEDIDAS</b> LONGITUD 180 MM</p> 	<p><b>PRESENTACIÓN/UNIDAD MÍNIMA DE VENTA</b> Cantidad en caja (Ejemplo: bolsa 20u , caja 4u ....)</p> <p>UNIDAD</p>
	<p><b>PRECIO (€/u.m.v)</b> 1,50.-€/UNIDAD</p>

**Nº artículo/Nombre:** 141/ JERINGA DESECHABLE 1 ML CON CONO CENTRADO

**Marca:** GARRIC

**Referencia:** 300014

**Proveedor:** PROQUILAB

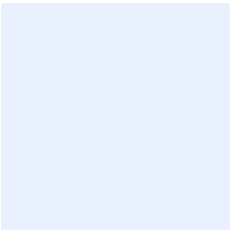
	<p><b>DESCRIPCIÓN</b> (Debe incluir las siguientes características técnicas: MATERIAL, CAPACIDAD, RESISTENCIA, COLOR, ESPESOR, Tª MÁX-MIN, ESTERIL- NO ESTERIL, TIPO ENVASADO...)</p> <p>JERINGA DESECHABLE</p> <p>Para administración de medicamentos en pequeñas dosis y/o extracción de fluidos</p> <p>Esta compuesta por tres piezas cuerpo, embolo y junta de estanqueidad</p> <p>Esteril un solo uso</p> <p>Haga clic aquí para escribir texto.</p> <p>Haga clic aquí para escribir texto.</p> <p>Haga clic aquí para escribir texto.</p>
<p><b>MEDIDAS</b></p> <p>Haga clic aquí para escribir texto y debajo inserte un esquema con las medidas</p> 	<p><b>PRESENTACIÓN/UNIDAD MÍNIMA DE VENTA</b></p> <p>Cantidad en caja (Ejemplo: bolsa 20u , caja 4u ....)</p> <p>UNIDAD</p>
	<p><b>PRECIO (€/u.m.v)</b></p> <p>0.15.-€/UNIDAD</p>

**Nº artículo/Nombre:** 142/ JERINGA DESECHABLE 2 ML CON CONO CENTRADO

**Marca:** GARRIC

**Referencia:** 307727

**Proveedor:** PROQUILAB

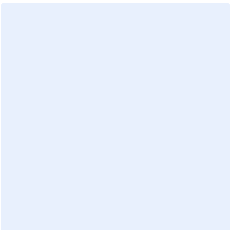
	<p><b>DESCRIPCIÓN</b> (Debe incluir las siguientes características técnicas: MATERIAL, CAPACIDAD, RESISTENCIA, COLOR, ESPESOR, Tª MÁX-MIN, ESTERIL- NO ESTERIL, TIPO ENVASADO...)</p> <p>JERINGA DESECHABLE</p> <p>Para administración de medicamentos en pequeñas dosis y/o extracción de fluidos</p> <p>Esta compuesta por tres piezas cuerpo, embolo y junta de estanqueidad</p> <p>Esteril un solo uso</p> <p>Haga clic aquí para escribir texto.</p> <p>Haga clic aquí para escribir texto.</p> <p>Haga clic aquí para escribir texto.</p>
<p><b>MEDIDAS</b></p> <p>Haga clic aquí para escribir texto y debajo inserte un esquema con las medidas</p> 	<p><b>PRESENTACIÓN/UNIDAD MÍNIMA DE VENTA</b></p> <p>Cantidad en caja (Ejemplo: bolsa 20u , caja 4u ....)</p> <p>UNIDAD</p>
	<p><b>PRECIO (€/u.m.v)</b></p> <p>0.30.-€/UNIDAD</p>

**Nº artículo/Nombre:** 143/ JERINGA DESECHABLE 5 ML CON CONO CENTRADO

**Marca:** GARRIC

**Referencia:** SY3P05

**Proveedor:** PROQUILAB

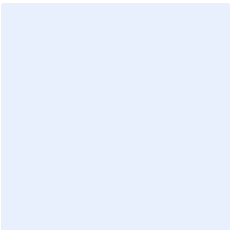
	<p><b>DESCRIPCIÓN</b> (Debe incluir las siguientes características técnicas: MATERIAL, CAPACIDAD, RESISTENCIA, COLOR, ESPESOR, Tª MÁX-MIN, ESTERIL- NO ESTERIL, TIPO ENVASADO...)</p> <p>JERINGA DESECHABLE</p> <p>Para administración de medicamentos en pequeñas dosis y/o extracción de fluidos</p> <p>Esta compuesta por tres piezas cuerpo, embolo y junta de estanqueidad</p> <p>Esteril un solo uso</p> <p>Haga clic aquí para escribir texto.</p> <p>Haga clic aquí para escribir texto.</p> <p>Haga clic aquí para escribir texto.</p>
<p><b>MEDIDAS</b></p> <p>Haga clic aquí para escribir texto y debajo inserte un esquema con las medidas</p> 	<p><b>PRESENTACIÓN/UNIDAD MÍNIMA DE VENTA</b></p> <p>Cantidad en caja (Ejemplo: bolsa 20u , caja 4u ....)</p> <p>UNIDAD</p>
	<p><b>PRECIO (€/u.m.v)</b></p> <p>0.30.-€/UNIDAD</p>

**Nº artículo/Nombre:** 144/ JERINGA DESECHABLE 10 ML CON CONO CENTRADO

**Marca:** GARRIC

**Referencia:** 11027

**Proveedor:** PROQUILAB

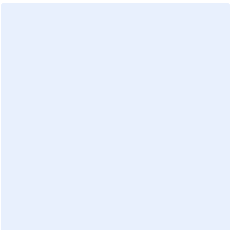
	<p><b>DESCRIPCIÓN</b> (Debe incluir las siguientes características técnicas: MATERIAL, CAPACIDAD, RESISTENCIA, COLOR, ESPESOR, Tª MÁX-MIN, ESTERIL- NO ESTERIL, TIPO ENVASADO...)</p> <p><b>JERINGA DESECHABLE</b></p> <p>Para administración de medicamentos en pequeñas dosis y/o extracción de fluidos</p> <p>Esta compuesta por tres piezas cuerpo, embolo y junta de estanqueidad</p> <p>Esteril un solo uso</p> <p>Haga clic aquí para escribir texto.</p> <p>Haga clic aquí para escribir texto.</p> <p>Haga clic aquí para escribir texto.</p>
<p><b>MEDIDAS</b></p> <p>Haga clic aquí para escribir texto y debajo inserte un esquema con las medidas</p> 	<p><b>PRESENTACIÓN/UNIDAD MÍNIMA DE VENTA</b></p> <p>Cantidad en caja (Ejemplo: bolsa 20u , caja 4u ....)</p> <p>UNIDAD</p>
	<p><b>PRECIO (€/u.m.v)</b></p> <p>0.11.-€/UNIDAD</p>

**Nº artículo/Nombre:** 145/ JERINGA VIDRIO ESTERILIZABLE LUER 5 ML

**Marca:** NORMAX

**Referencia:** 6000003

**Proveedor:** PROQUILAB

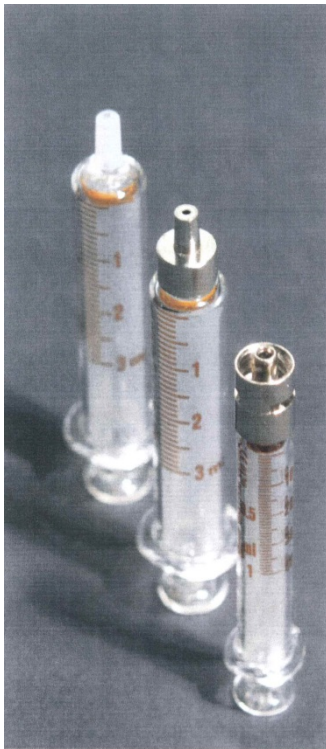

## DESCRIPCIÓN

(Debe incluir las siguientes características técnicas: MATERIAL, CAPACIDAD, RESISTENCIA, COLOR, ESPESOR, Tª MÁX-MIN, ESTERIL- NO ESTERIL, TIPO ENVASADO...)

JERINGA VIDRIO ESTERILIZABLE LUER  
5ML

Jeringas de uso médico de acuerdo a directiva  
93/42/CEE

Certificado ISO 13485

Esterilizable por vapor

Vidrio neutro

Embolo con anillo ambar

Haga clic aquí para escribir texto.

## MEDIDAS

Haga clic aquí para escribir texto y debajo inserte un esquema con las medidas

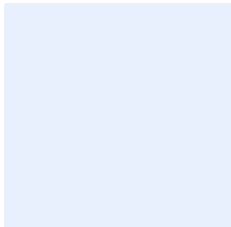

## PRESENTACIÓN/UNIDAD MÍNIMA DE VENTA

Cantidad en caja (Ejemplo: bolsa 20u , caja 4u ....)

UNIDAD

## PRECIO (€/u.m.v)

2,50.-€/UNIDAD

**Nº artículo/Nombre:** 146/ FILTRO JERINGA CELULOSA 0.20 MICRAS

**Marca:** SARTORIUS

**Referencia:** 16531

**Proveedor:** PROQUILAB

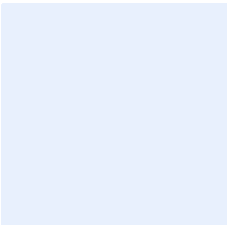
	<p><b>DESCRIPCIÓN</b> (Debe incluir las siguientes características técnicas: MATERIAL, CAPACIDAD, RESISTENCIA, COLOR, ESPESOR, Tª MÁX-MIN, ESTERIL- NO ESTERIL, TIPO ENVASADO...)</p> <p>Haga clic aquí para escribir texto.</p> <p>Haga clic aquí para escribir texto.</p> <p>Haga clic aquí para escribir texto.</p> <p>Haga clic aquí para escribir texto.</p> <p>Haga clic aquí para escribir texto.</p> <p>Haga clic aquí para escribir texto.</p> <p>Haga clic aquí para escribir texto.</p>
<p><b>MEDIDAS</b> Haga clic aquí para escribir texto y debajo inserte un esquema con las medidas</p> 	<p><b>PRESENTACIÓN/UNIDAD MÍNIMA DE VENTA</b> Cantidad en caja (Ejemplo: bolsa 20u , caja 4u ....)</p> <p>CAJA 100 UNIDADES</p>
	<p><b>PRECIO (€/u.m.v)</b> 100,00.-€/UNIDAD</p>

**Nº artículo/Nombre:** 147/ FILTRO JERINGA CELULOSA 0.45 MICRAS

**Marca:** SARTORIUS

**Referencia:** 16555

**Proveedor:** PROQUILAB

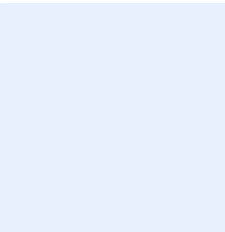
	<p><b>DESCRIPCIÓN</b> (Debe incluir las siguientes características técnicas: MATERIAL, CAPACIDAD, RESISTENCIA, COLOR, ESPESOR, Tª MÁX-MIN, ESTERIL- NO ESTERIL, TIPO ENVASADO...)</p> <p>Haga clic aquí para escribir texto.</p> <p>Haga clic aquí para escribir texto.</p> <p>Haga clic aquí para escribir texto.</p> <p>Haga clic aquí para escribir texto.</p> <p>Haga clic aquí para escribir texto.</p> <p>Haga clic aquí para escribir texto.</p> <p>Haga clic aquí para escribir texto.</p>
<p><b>MEDIDAS</b> Haga clic aquí para escribir texto y debajo inserte un esquema con las medidas</p> 	<p><b>PRESENTACIÓN/UNIDAD MÍNIMA DE VENTA</b> Cantidad en caja (Ejemplo: bolsa 20u , caja 4u ....)</p> <p>CAJA 100 UNIDADES</p>
	<p><b>PRECIO (€/u.m.v)</b> 100,00.-€/UNIDAD</p>



**Nº artículo/Nombre:** 148/ FILTRO JERINGA MICROFIBRA 0.20 MICRAS

**Marca:** CHROMAFIL

**Referencia:** 729050RC

**Proveedor:** PROQUILAB

	<p><b>DESCRIPCIÓN</b> (Debe incluir las siguientes características técnicas: MATERIAL, CAPACIDAD, RESISTENCIA, COLOR, ESPESOR, Tª MÁX-MIN, ESTERIL- NO ESTERIL, TIPO ENVASADO...)</p> <p>FILTRO JERINGA MICROFIBRA 0.20 MICRAS</p> <p>Filtro jeringa con prefiltro de fibra de vidrio integrado</p> <p>La membrana de fibra de vidrio elimina partículas gruesas,</p> <p>Carcasa Polipropileno resistente a disolventes y ultra baja</p> <p>Entrada Luer Lock</p> <p>Salidas Luer</p> <p>Haga clic aquí para escribir texto.</p>
<p><b>MEDIDAS</b> Haga clic aquí para escribir texto y debajo inserte un esquema con las medidas</p> 	<p><b>PRESENTACIÓN/UNIDAD MÍNIMA DE VENTA</b> Cantidad en caja (Ejemplo: bolsa 20u , caja 4u ....)</p> <p>CAJA 100 UNIDADES</p>
	<p><b>PRECIO (€/u.m.v)</b> 140,00.-€/UNIDAD</p>

**Nº artículo/Nombre:** 149/ FILTRO JERINGA MICROFIBRA 0.45 MICRAS

**Marca:** CHROMAFIL

**Referencia:** 729051RC

**Proveedor:** PROQUILAB

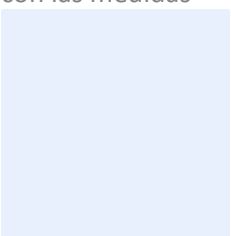
	<p><b>DESCRIPCIÓN</b> (Debe incluir las siguientes características técnicas: MATERIAL, CAPACIDAD, RESISTENCIA, COLOR, ESPESOR, Tª MÁX-MIN, ESTERIL- NO ESTERIL, TIPO ENVASADO...)</p> <p>FILTRO JERINGA MICROFIBRA 0.45 MICRAS</p> <p>Filtro jeringa con prefiltro de fibra de vidrio integrado</p> <p>La membrana de fibra de vidrio elimina partículas gruesas,</p> <p>Carcasa Polipropileno resistente a disolventes y ultra baja</p> <p>Entrada Luer Lock</p> <p>Salidas Luer</p> <p>Haga clic aquí para escribir texto.</p>
<p><b>MEDIDAS</b> Haga clic aquí para escribir texto y debajo inserte un esquema con las medidas</p> 	<p><b>PRESENTACIÓN/UNIDAD MÍNIMA DE VENTA</b> Cantidad en caja (Ejemplo: bolsa 20u , caja 4u ....)</p> <p>CAJA 100 UNIDADES</p>
	<p><b>PRECIO (€/u.m.v)</b> 140,00.-€/UNIDAD</p>

**Nº artículo/Nombre:** 150/ FILTRO JERINGA NYLON 0.20 MICRAS

**Marca:** CHROMAFIL

**Referencia:** 729212RC

**Proveedor:** PROQUILAB



## DESCRIPCIÓN

(Debe incluir las siguientes características técnicas: MATERIAL, CAPACIDAD, RESISTENCIA, COLOR, ESPESOR, Tª MÁX-MIN, ESTERIL- NO ESTERIL, TIPO ENVASADO...)

Haga clic aquí para escribir texto.

Haga clic aquí para escribir texto.

Haga clic aquí para escribir texto.

Haga clic aquí para escribir texto.

Haga clic aquí para escribir texto.

Haga clic aquí para escribir texto.

Haga clic aquí para escribir texto.

## MEDIDAS

Haga clic aquí para escribir texto y debajo inserte un esquema con las medidas

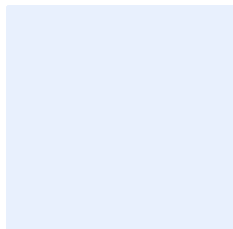

## PRESENTACIÓN/UNIDAD MÍNIMA DE VENTA

Cantidad en caja (Ejemplo: bolsa 20u , caja 4u ....)

CAJA 100 UNIDADES

## PRECIO (€/u.m.v)

100,00.-€/UNIDAD

**Nº artículo/Nombre:** 151/ FILTRO JERINGA NYLON 0.45 MICRAS

**Marca:** CHROMAFIL

**Referencia:** 729213RC

**Proveedor:** PROQUILAB



## DESCRIPCIÓN

(Debe incluir las siguientes características técnicas: MATERIAL, CAPACIDAD, RESISTENCIA, COLOR, ESPESOR, Tª MÁX-MIN, ESTERIL- NO ESTERIL, TIPO ENVASADO...)

Haga clic aquí para escribir texto.

Haga clic aquí para escribir texto.

Haga clic aquí para escribir texto.

Haga clic aquí para escribir texto.

Haga clic aquí para escribir texto.

Haga clic aquí para escribir texto.

Haga clic aquí para escribir texto.

## MEDIDAS

Haga clic aquí para escribir texto y debajo inserte un esquema con las medidas

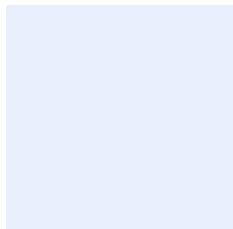

## PRESENTACIÓN/UNIDAD MÍNIMA DE VENTA

Cantidad en caja (Ejemplo: bolsa 20u , caja 4u ....)

CAJA 100 UNIDADES

## PRECIO (€/u.m.v)

100,00.-€/UNIDAD

**Nº artículo/Nombre:** 152/ AGUJA HIPODERMICA 0.5 X16 MM

**Marca:** GARRIC

**Referencia:** 450197

**Proveedor:** PROQUILAB

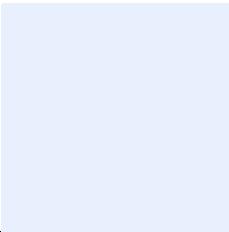
	<p><b>DESCRIPCIÓN</b> (Debe incluir las siguientes características técnicas: MATERIAL, CAPACIDAD, RESISTENCIA, COLOR, ESPESOR, Tº MÁX-MIN, ESTERIL- NO ESTERIL, TIPO ENVASADO...)</p> <p>Haga clic aquí para escribir texto.</p> <p>Haga clic aquí para escribir texto.</p> <p>Haga clic aquí para escribir texto.</p> <p>Haga clic aquí para escribir texto.</p> <p>Haga clic aquí para escribir texto.</p> <p>Haga clic aquí para escribir texto.</p> <p>Haga clic aquí para escribir texto.</p>
<p><b>MEDIDAS</b> Haga clic aquí para escribir texto y debajo inserte un esquema con las medidas</p> 	<p><b>PRESENTACIÓN/UNIDAD MÍNIMA DE VENTA</b> Cantidad en caja (Ejemplo: bolsa 20u , caja 4u ....)</p> <p>UNIDAD</p>
	<p><b>PRECIO (€/u.m.v)</b> 0.033.-€/UNIDAD</p>

**Nº artículo/Nombre:** 153/ AGUJA HIPODERMICA 0.8 X 2.5 MM

**Marca:** GARRIC

**Referencia:** 10054

**Proveedor:** PROQUILAB

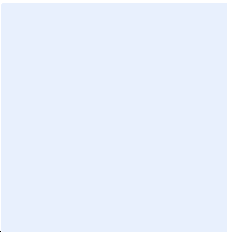
	<p><b>DESCRIPCIÓN</b> (Debe incluir las siguientes características técnicas: MATERIAL, CAPACIDAD, RESISTENCIA, COLOR, ESPESOR, Tª MÁX-MIN, ESTERIL- NO ESTERIL, TIPO ENVASADO...)</p> <p>Haga clic aquí para escribir texto.</p> <p>Haga clic aquí para escribir texto.</p> <p>Haga clic aquí para escribir texto.</p> <p>Haga clic aquí para escribir texto.</p> <p>Haga clic aquí para escribir texto.</p> <p>Haga clic aquí para escribir texto.</p> <p>Haga clic aquí para escribir texto.</p>
<p><b>MEDIDAS</b> Haga clic aquí para escribir texto y debajo inserte un esquema con las medidas</p> 	<p><b>PRESENTACIÓN/UNIDAD MÍNIMA DE VENTA</b> Cantidad en caja (Ejemplo: bolsa 20u , caja 4u ....)</p> <p>UNIDAD</p>
	<p><b>PRECIO (€/u.m.v)</b> 0.033.-€/UNIDAD</p>

**Nº artículo/Nombre:** 154/ AGUJA HIPODERMICA 0.8 X 40 MM

**Marca:** OS

**Referencia:** 1-008-008

**Proveedor:** PROQUILAB

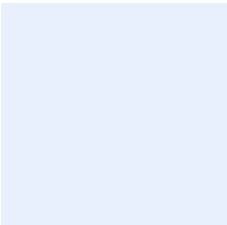
	<p><b>DESCRIPCIÓN</b> (Debe incluir las siguientes características técnicas: MATERIAL, CAPACIDAD, RESISTENCIA, COLOR, ESPESOR, Tº MÁX-MIN, ESTERIL- NO ESTERIL, TIPO ENVASADO...)</p> <p>Haga clic aquí para escribir texto.</p> <p>Haga clic aquí para escribir texto.</p> <p>Haga clic aquí para escribir texto.</p> <p>Haga clic aquí para escribir texto.</p> <p>Haga clic aquí para escribir texto.</p> <p>Haga clic aquí para escribir texto.</p> <p>Haga clic aquí para escribir texto.</p>
<p><b>MEDIDAS</b> Haga clic aquí para escribir texto y debajo inserte un esquema con las medidas</p> 	<p><b>PRESENTACIÓN/UNIDAD MÍNIMA DE VENTA</b> Cantidad en caja (Ejemplo: bolsa 20u , caja 4u ....)</p> <p>UNIDAD</p>
	<p><b>PRECIO (€/u.m.v)</b> 0.033.-€/UNIDAD</p>

**Nº artículo/Nombre:** 155/ AGUJA HIPODERMICA 13X 0.3 MM

**Marca:** GARRIC

**Referencia:** 10061

**Proveedor:** PROQUILAB

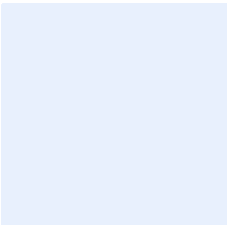
	<p><b>DESCRIPCIÓN</b> (Debe incluir las siguientes características técnicas: MATERIAL, CAPACIDAD, RESISTENCIA, COLOR, ESPESOR, Tº MÁX-MIN, ESTERIL- NO ESTERIL, TIPO ENVASADO...)</p> <p>Haga clic aquí para escribir texto.</p> <p>Haga clic aquí para escribir texto.</p> <p>Haga clic aquí para escribir texto.</p> <p>Haga clic aquí para escribir texto.</p> <p>Haga clic aquí para escribir texto.</p> <p>Haga clic aquí para escribir texto.</p> <p>Haga clic aquí para escribir texto.</p>
<p><b>MEDIDAS</b> Haga clic aquí para escribir texto y debajo inserte un esquema con las medidas</p> 	<p><b>PRESENTACIÓN/UNIDAD MÍNIMA DE VENTA</b> Cantidad en caja (Ejemplo: bolsa 20u , caja 4u ....)</p> <p>UNIDAD</p>
	<p><b>PRECIO (€/u.m.v)</b> 0.060.-€/UNIDAD</p>



**Nº artículo/Nombre:** 156/ AGUJA HIPODERMICA 13X 0.4 MM

**Marca:** GARRIC

**Referencia:** 10061

**Proveedor:** PROQUILAB

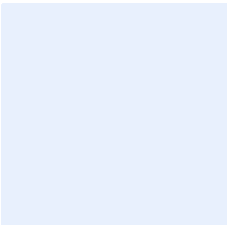
	<p><b>DESCRIPCIÓN</b> (Debe incluir las siguientes características técnicas: MATERIAL, CAPACIDAD, RESISTENCIA, COLOR, ESPESOR, Tº MÁX-MIN, ESTERIL- NO ESTERIL, TIPO ENVASADO...)</p> <p>Haga clic aquí para escribir texto.</p> <p>Haga clic aquí para escribir texto.</p> <p>Haga clic aquí para escribir texto.</p> <p>Haga clic aquí para escribir texto.</p> <p>Haga clic aquí para escribir texto.</p> <p>Haga clic aquí para escribir texto.</p> <p>Haga clic aquí para escribir texto.</p>
<p><b>MEDIDAS</b> Haga clic aquí para escribir texto y debajo inserte un esquema con las medidas</p> 	<p><b>PRESENTACIÓN/UNIDAD MÍNIMA DE VENTA</b> Cantidad en caja (Ejemplo: bolsa 20u , caja 4u ....)</p> <p>UNIDAD</p>
	<p><b>PRECIO (€/u.m.v)</b> 0.060.-€/UNIDAD</p>

**Nº artículo/Nombre:** 157 / CRISTALIZADOR 500ML CON PICO

**Marca:** LBG

**Referencia:** CDI3-600

**Proveedor:** LABBOX

	<p><b>DESCRIPCIÓN</b> (Debe incluir las siguientes características técnicas: MATERIAL, CAPACIDAD, RESISTENCIA, COLOR, ESPESOR, Tº MÁX-MIN, ESTERIL- NO ESTERIL, TIPO ENVASADO...)</p> <p>CRISTALIZADOR CON PICO</p> <p>Fabricado en vidrio borosilicato 3.3</p> <p>Haga clic aquí para escribir texto.</p> <p>Haga clic aquí para escribir texto.</p> <p>Haga clic aquí para escribir texto.</p> <p>Haga clic aquí para escribir texto.</p> <p>Haga clic aquí para escribir texto.</p>
<p><b>MEDIDAS</b> 123 mm diametro 63 mm alto</p> 	<p><b>PRESENTACIÓN/UNIDAD MÍNIMA DE VENTA</b> Cantidad en caja (Ejemplo: bolsa 20u , caja 4u ....)</p> <p>UNIDAD</p>
	<p><b>PRECIO (€/u.m.v)</b> 5,00.-€/UNIDAD</p>

**Nº artículo/Nombre:** 158/ CRISTALIZADOR 900 ML CON PICO

**Marca:** LBG

**Referencia:** CDI3-1KO

**Proveedor:** PROQUILAB

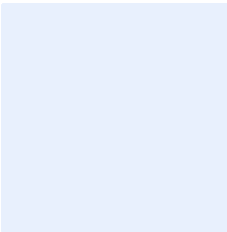
	<p><b>DESCRIPCIÓN</b> (Debe incluir las siguientes características técnicas: MATERIAL, CAPACIDAD, RESISTENCIA, COLOR, ESPESOR, Tª MÁX-MIN, ESTERIL- NO ESTERIL, TIPO ENVASADO...)</p> <p>Cristalizador en vidrio prensado</p> <p>Con reborde reforzado para evitar roturas</p> <p>Haga clic aquí para escribir texto.</p> <p>Haga clic aquí para escribir texto.</p> <p>Haga clic aquí para escribir texto.</p> <p>Haga clic aquí para escribir texto.</p> <p>Haga clic aquí para escribir texto.</p>
<p><b>MEDIDAS</b> 100 mm diametro 55 mm altura</p> 	<p><b>PRESENTACIÓN/UNIDAD MÍNIMA DE VENTA</b> Cantidad en caja (Ejemplo: bolsa 20u , caja 4u ....)</p> <p>UNIDAD</p>
	<p><b>PRECIO (€/u.m.v)</b> 8,00.-€/UNIDAD</p>

**Nº artículo/Nombre:** 159/ CRISTALIZADOR CON REBORDE VIDRIO REFORZADO 250 ML

**Marca:** NAHITA

**Referencia:** 10184100

**Proveedor:** PROQUILAB



## DESCRIPCIÓN

(Debe incluir las siguientes características técnicas: MATERIAL, CAPACIDAD, RESISTENCIA, COLOR, ESPESOR, Tª MÁX-MIN, ESTERIL- NO ESTERIL, TIPO ENVASADO...)

CRISTALIZADOR CON REBORDE VIDRIO

Con reborde reforzado para evitar roturas

Cristalizador en vidrio prensado

Haga clic aquí para escribir texto.

Haga clic aquí para escribir texto.

Haga clic aquí para escribir texto.

Haga clic aquí para escribir texto.

## MEDIDAS

100 mm diametro 55 mm altura

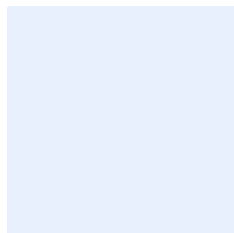

## PRESENTACIÓN/UNIDAD MÍNIMA DE VENTA

Cantidad en caja (Ejemplo: bolsa 20u , caja 4u ....)

UNIDAD

## PRECIO (€/u.m.v)

7.60 € / UNIDAD

**Nº artículo/Nombre:** 160/FRASCO CUADRADO 100 ML CON TAPA Y ROSCA

**Marca:** DBBIOLAB

**Referencia:** 048723

**Proveedor:** PROQUILAB



## DESCRIPCIÓN

(Debe incluir las siguientes características técnicas: MATERIAL, CAPACIDAD, RESISTENCIA, COLOR, ESPESOR, Tª MÁX-MIN, ESTERIL- NO ESTERIL, TIPO ENVASADO...)

FRASCO CUADRADO 100 ML CON TAPA Y ROSCA

Conforme a normas USP tipo III

Con tapon de polipropileno blanco

Junta espuma polietileno revestida de PTFE

Haga clic aquí para escribir texto.

Haga clic aquí para escribir texto.

Haga clic aquí para escribir texto.

## MEDIDAS

45 mm diametro 111 mm altura

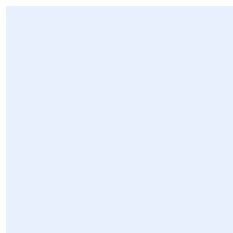

## PRESENTACIÓN/UNIDAD MÍNIMA DE VENTA

Cantidad en caja (Ejemplo: bolsa 20u , caja 4u ....)

UNIDAD

## PRECIO (€/u.m.v)

3.50€ /UNIDAD

**Nº artículo/Nombre:** 161/FRASCO CUADRADO 250 ML CON TAPA Y ROSCA

**Marca:** DBBIOLAB

**Referencia:** 048724

**Proveedor:** PROQUILAB



## DESCRIPCIÓN

(Debe incluir las siguientes características técnicas: MATERIAL, CAPACIDAD, RESISTENCIA, COLOR, ESPESOR, Tª MÁX-MIN, ESTERIL- NO ESTERIL, TIPO ENVASADO...)

FRASCO CUADRADO 250 ML CON TAPA Y ROSCA

Conforme a norma USP tipo III

Con tapon de polipropileno blanco

Junta espuma polipropileno revestida de PTFE

Haga clic aquí para escribir texto.

Haga clic aquí para escribir texto.

Haga clic aquí para escribir texto.

## MEDIDAS

56 mm diametro 137 mm altura

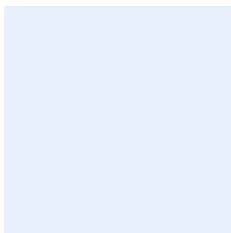

## PRESENTACIÓN/UNIDAD MÍNIMA DE VENTA

Cantidad en caja (Ejemplo: bolsa 20u , caja 4u ....)

UNIDAD

## PRECIO (€/u.m.v)

3.90 € / UNIDAD

**Nº artículo/Nombre:** 162/ FRASCO CUADRADO 500 ML CON TAPA Y ROSCA

**Marca:** dbBIOLAB

**Referencia:** 048725

**Proveedor:** PROQUILAB



## DESCRIPCIÓN

(Debe incluir las siguientes características técnicas: MATERIAL, CAPACIDAD, RESISTENCIA, COLOR, ESPESOR, Tª MÁX-MIN, ESTERIL- NO ESTERIL, TIPO ENVASADO...)

FRASCO CUADRADO 500 ML CON TAPA Y ROSCA

Conforme a la norma USP tipo II

Con tapon de polipropileno blanco

Junta espuma polietileno revestida de PTFE

Haga clic aquí para escribir texto.

Haga clic aquí para escribir texto.

Haga clic aquí para escribir texto.

## MEDIDAS

68 mm diametro 167 mm altura

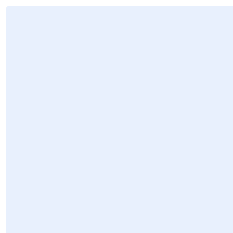

## PRESENTACIÓN/UNIDAD MÍNIMA DE VENTA

Cantidad en caja (Ejemplo: bolsa 20u , caja 4u ....)

UNIDAD

## PRECIO (€/u.m.v)

4.90 € / UNIDAD

**Nº artículo/Nombre:** 163/ FRASCO CUADRADO 1000ML CON TAPA Y ROSCA

**Marca:** dbBIOLAB

**Referencia:** 090348

**Proveedor:** PROQUILAB



## DESCRIPCIÓN

(Debe incluir las siguientes características técnicas: MATERIAL, CAPACIDAD, RESISTENCIA, COLOR, ESPESOR, Tª MÁX-MIN, ESTERIL- NO ESTERIL, TIPO ENVASADO...)

FRASCO CUADRADO 1000 ML CON TAPA Y ROSCA

Esterilizables hasta 140°C tapon sin cerrar

Congelables a -40°C

Certificado de trazabilidad

Tapon GL-45

[Haga clic aquí para escribir texto.](#)

[Haga clic aquí para escribir texto.](#)

## MEDIDAS

94 mm diametro 222 mm altura

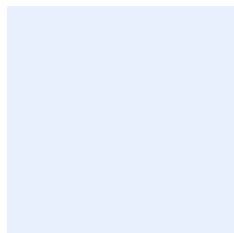

## PRESENTACIÓN/UNIDAD MÍNIMA DE VENTA

Cantidad en caja (Ejemplo: bolsa 20u , caja 4u ....)

UNIDAD

## PRECIO (€/u.m.v)

13.00 € /UNIDAD



**Nº artículo/Nombre:** 164/ FRASCO VIDRIO ISO 100 ML

**Marca:** LBG

**Referencia:** SBGP-100

**Proveedor:** PROQUILAB



## DESCRIPCIÓN

(Debe incluir las siguientes características técnicas: MATERIAL, CAPACIDAD, RESISTENCIA, COLOR, ESPESOR, Tª MÁX-MIN, ESTERIL- NO ESTERIL, TIPO ENVASADO...)

FRASCO VIDRIO ISO 100 ML

Autoclavable a 140°C

Rosca GL-45

Según ISO 4796

Incluye anillo antigoteo y

Tapon de polipropileno azul

Haga clic aquí para escribir texto.

## MEDIDAS

56 mm diametro 100 mm altura

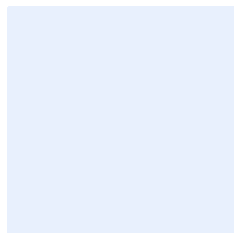

## PRESENTACIÓN/UNIDAD MÍNIMA DE VENTA

Cantidad en caja (Ejemplo: bolsa 20u , caja 4u ....)

UNIDAD

## PRECIO (€/u.m.v)

2.00 € /UNIDAD

**Nº artículo/Nombre:** 165/ FRASCO VIDRIO ISO 250 ML

**Marca:** LBG

**Referencia:** SBGP-250

**Proveedor:** PROQUILAB



## DESCRIPCIÓN

(Debe incluir las siguientes características técnicas: MATERIAL, CAPACIDAD, RESISTENCIA, COLOR, ESPESOR, Tª MÁX-MIN, ESTERIL- NO ESTERIL, TIPO ENVASADO...)

FRASCO VIDRIO ISO 250 ML

Autoclavable a 140°C

Rosca GL-45

Según ISO 4796

Incluye anillo antigoteo y

Tapon de polipropileno azul

Haga clic aquí para escribir texto.

## MEDIDAS

70 mm diametro 1382. mm altura

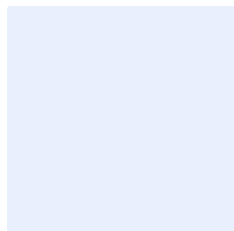

## PRESENTACIÓN/UNIDAD MÍNIMA DE VENTA

Cantidad en caja (Ejemplo: bolsa 20u , caja 4u ....)

UNIDAD

## PRECIO (€/u.m.v)

2.40 € /UNIDAD

**Nº artículo/Nombre:** 166/ FRASCO VIDRIO ISO 500 ML

**Marca:** LBG

**Referencia:** SBGP-500

**Proveedor:** PROQUILAB



## DESCRIPCIÓN

(Debe incluir las siguientes características técnicas: MATERIAL, CAPACIDAD, RESISTENCIA, COLOR, ESPESOR, Tª MÁX-MIN, ESTERIL- NO ESTERIL, TIPO ENVASADO...)

FRASCO VIDRIO ISO 500 ML

Autoclavable a 140°C

Rosca GL-45

Según ISO 4796

Incluye anillo antigoteo y

Tapon de polipropileno azul

Haga clic aquí para escribir texto.

## MEDIDAS

86 mm diámetro 176 mm altura

## PRESENTACIÓN/UNIDAD MÍNIMA DE VENTA

Cantidad en caja (Ejemplo: bolsa 20u , caja 4u ....)

UNIDAD

## PRECIO (€/u.m.v)

2.95 € /UNIDAD

**Nº artículo/Nombre:** 167/ FRASCO VIDRIO ISO 1000 ML

**Marca:** LBG

**Referencia:** SBGP-1KO

**Proveedor:** PROQUILAB

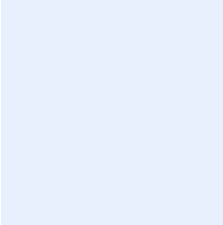
	<p><b>DESCRIPCIÓN</b> (Debe incluir las siguientes características técnicas: MATERIAL, CAPACIDAD, RESISTENCIA, COLOR, ESPESOR, Tª MÁX-MIN, ESTERIL- NO ESTERIL, TIPO ENVASADO...)</p> <p>FRASCO VIDRIO ISO 1000 ML</p> <p>Autoclavable a 140°C</p> <p>Rosca GL-45</p> <p>Según ISO 4796</p> <p>Incluye anillo antigoteo y</p> <p>Tapon de polipropileno azul</p> <p>Haga clic aquí para escribir texto.</p>
<p><b>MEDIDAS</b> 101 mm diámetro 225 mm altura</p> 	<p><b>PRESENTACIÓN/UNIDAD MÍNIMA DE VENTA</b> Cantidad en caja (Ejemplo: bolsa 20u , caja 4u ....)</p> <p>UNIDAD</p>
	<p><b>PRECIO (€/u.m.v)</b> 4.00 € /UNIDAD</p>

**Nº artículo/Nombre:** 168/ FRASCO VIDRIO ISO 2000 ML

**Marca:** LBG

**Referencia:** SBGP-2KO

**Proveedor:** PROQUILAB

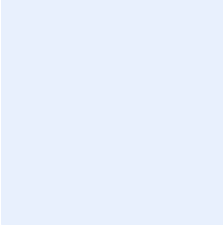
	<p><b>DESCRIPCIÓN</b> (Debe incluir las siguientes características técnicas: MATERIAL, CAPACIDAD, RESISTENCIA, COLOR, ESPESOR, Tª MÁX-MIN, ESTERIL- NO ESTERIL, TIPO ENVASADO...)</p> <p>FRASCO VIDRIO ISO 2000 ML</p> <p>Autoclavable a 140°C</p> <p>Rosca GL-45</p> <p>Según ISO 4796</p> <p>Incluye anillo antigoteo y</p> <p>Tapon de polipropileno azul</p> <p>Haga clic aquí para escribir texto.</p>
<p><b>MEDIDAS</b> 136 mm diámetro 260 mm altura</p> 	<p><b>PRESENTACIÓN/UNIDAD MÍNIMA DE VENTA</b> Cantidad en caja (Ejemplo: bolsa 20u , caja 4u ....)</p> <p>UNIDAD</p>
	<p><b>PRECIO (€/u.m.v)</b> 8.70 € /UNIDAD</p>

**Nº artículo/Nombre:** 169 /FRASCO VIDRIO ROSCA 500 ML TOPACIO

**Marca:** JUVA

**Referencia:** 005052-3

**Proveedor:** PROQUILAB

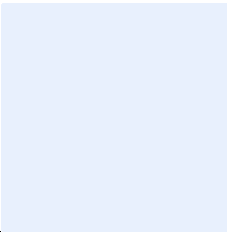
	<p><b>DESCRIPCIÓN</b> (Debe incluir las siguientes características técnicas: MATERIAL, CAPACIDAD, RESISTENCIA, COLOR, ESPESOR, Tº MÁX-MIN, ESTERIL- NO ESTERIL, TIPO ENVASADO...)</p> <p>FRASCO VIDRIO ROSCA 500 ML TOPACIO</p> <p><b>PP28</b></p> <p>Vidrio topacio</p> <p>Haga clic aquí para escribir texto.</p> <p>Haga clic aquí para escribir texto.</p> <p>Haga clic aquí para escribir texto.</p> <p>Haga clic aquí para escribir texto.</p>
<p><b>MEDIDAS</b> Haga clic aquí para escribir texto y debajo inserte un esquema con las medidas</p> 	<p><b>PRESENTACIÓN/UNIDAD MÍNIMA DE VENTA</b> Cantidad en caja (Ejemplo: bolsa 20u , caja 4u ....)</p> <p>UNITARIO</p>
	<p><b>PRECIO (€/u.m.v)</b> 1.65 € /UNIDAD</p>

**Nº artículo/Nombre:** 170/ FRASCO VIDRIO ROSCA 1000 ML TOPACIO

**Marca:** JUVA

**Referencia:** 005052-4

**Proveedor:** PROQUILAB

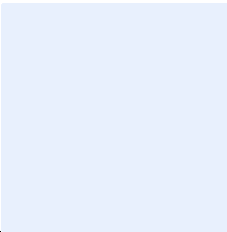
	<p><b>DESCRIPCIÓN</b> (Debe incluir las siguientes características técnicas: MATERIAL, CAPACIDAD, RESISTENCIA, COLOR, ESPESOR, Tº MÁX-MIN, ESTERIL- NO ESTERIL, TIPO ENVASADO...)</p> <p>FRASCO VIDRIO ROSCA 1000 ML TOPACIO</p> <p>PP28</p> <p>Vidrio topacio</p> <p>Haga clic aquí para escribir texto.</p> <p>Haga clic aquí para escribir texto.</p> <p>Haga clic aquí para escribir texto.</p> <p>Haga clic aquí para escribir texto.</p>
<p><b>MEDIDAS</b> Haga clic aquí para escribir texto y debajo inserte un esquema con las medidas</p> 	<p><b>PRESENTACIÓN/UNIDAD MÍNIMA DE VENTA</b> Cantidad en caja (Ejemplo: bolsa 20u , caja 4u ....)</p> <p>UNITARIO</p>
	<p><b>PRECIO (€/u.m.v)</b> 1.60 € /UNIDAD</p>

**Nº artículo/Nombre:** 171/ FRASCO CILINDRICO VIDRIO TRANSPARENTE CON TAPA ROSCADA 1000 ML

**Marca:** LBG

**Referencia:** FRAN-1KO

**Proveedor:** PROQUILAB

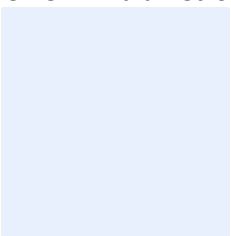
	<p><b>DESCRIPCIÓN</b> (Debe incluir las siguientes características técnicas: MATERIAL, CAPACIDAD, RESISTENCIA, COLOR, ESPESOR, Tª MÁX-MIN, ESTERIL- NO ESTERIL, TIPO ENVASADO...)</p> <p>FRASCO CILINDRICO VIDRIO TRANSPARENTE C/TAPA ROSCADA</p> <p>Tipo III según USP</p> <p>Tapon rosca PP28</p> <p>Haga clic aquí para escribir texto.</p> <p>Haga clic aquí para escribir texto.</p> <p>Haga clic aquí para escribir texto.</p> <p>Haga clic aquí para escribir texto.</p>
<p><b>MEDIDAS</b> 97.5 mm diametro 215.6 mm altura</p> 	<p><b>PRESENTACIÓN/UNIDAD MÍNIMA DE VENTA</b> Cantidad en caja (Ejemplo: bolsa 20u , caja 4u ....)</p> <p>UNIDAD</p>
	<p><b>PRECIO (€/u.m.v)</b> 1.80 € /UNIDAD</p>



**Nº artículo/Nombre:** 172/ FRASCO CILINDRICO VIDRIO ROSCA 50 ML

**Marca:** LBG

**Referencia:** SBG3-050

**Proveedor:** PROQUILAB

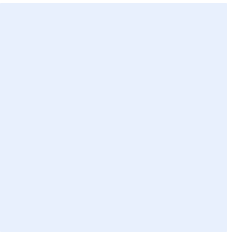
	<p><b>DESCRIPCIÓN</b> (Debe incluir las siguientes características técnicas: MATERIAL, CAPACIDAD, RESISTENCIA, COLOR, ESPESOR, Tª MÁX-MIN, ESTERIL- NO ESTERIL, TIPO ENVASADO...)</p> <p>FRASCO CILINDRICO VIDRIO ROSCA 50 ML</p> <p>Totalmente autoclavable a 140ºc</p> <p>Rosca GL-45</p> <p>Incluye anillo antigoteo y</p> <p>Tapon de polipropileno azul</p> <p>Vidrio borosilicato LBG 3.3</p> <p>Haga clic aquí para escribir texto.</p>
<p><b>MEDIDAS</b> Haga clic aquí para escribir texto y debajo inserte un esquema con las medidas</p> 	<p><b>PRESENTACIÓN/UNIDAD MÍNIMA DE VENTA</b> Cantidad en caja (Ejemplo: bolsa 20u , caja 4u ....)</p> <p>UNIDAD</p>
	<p><b>PRECIO (€/u.m.v)</b> 3.30 € /UNIDAD</p>

**Nº artículo/Nombre:** 173/ FRASCO CILINDRICO VIDRIO ROSCA 100 ML

**Marca:** LBG

**Referencia:** SBG3-100

**Proveedor:** PROQUILAB

	<p><b>DESCRIPCIÓN</b> (Debe incluir las siguientes características técnicas: MATERIAL, CAPACIDAD, RESISTENCIA, COLOR, ESPESOR, Tª MÁX-MIN, ESTERIL- NO ESTERIL, TIPO ENVASADO...)</p> <p>FRASCO CILINDRICO VIDRIO ROSCA 1000 ML</p> <p>Totalmente autoclavable a 140ºc</p> <p>Rosca GL-45</p> <p>Incluye anillo antigoteo y</p> <p>Tapon de polipropileno azul</p> <p>Vidrio borosilicato LBG 3.3</p> <p>Haga clic aquí para escribir texto.</p>
<p><b>MEDIDAS</b> 56 mm diametro 100 mm altura</p> 	<p><b>PRESENTACIÓN/UNIDAD MÍNIMA DE VENTA</b> Cantidad en caja (Ejemplo: bolsa 20u , caja 4u ....)</p> <p>UNIDAD</p>
	<p><b>PRECIO (€/u.m.v)</b> 2.05 € /UNIDAD</p>

**Nº artículo/Nombre:** 174/FRASCO CILINDRICO VIDRIO ROSCA 250 ML

**Marca:** LBG

**Referencia:** SBG3-250

**Proveedor:** PROQUILAB

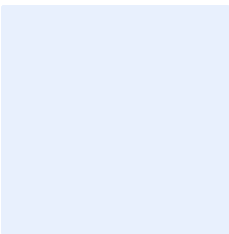
	<p><b>DESCRIPCIÓN</b> (Debe incluir las siguientes características técnicas: MATERIAL, CAPACIDAD, RESISTENCIA, COLOR, ESPESOR, Tª MÁX-MIN, ESTERIL- NO ESTERIL, TIPO ENVASADO...)</p> <p>FRASCO CILINDRICO VIDRIO ROSCA 250 ML</p> <p>Totalmente autoclavable a 140ºc</p> <p>Rosca GL-45</p> <p>Incluye anillo antigoteo y</p> <p>Tapon de polipropileno azul</p> <p>Vidrio borosilicato LBG 3.3</p> <p>Haga clic aquí para escribir texto.</p>
<p><b>MEDIDAS</b> 70 mm diámetro 138 mm altura</p> 	<p><b>PRESENTACIÓN/UNIDAD MÍNIMA DE VENTA</b> Cantidad en caja (Ejemplo: bolsa 20u , caja 4u ....)</p> <p>UNIDAD</p>
	<p><b>PRECIO (€/u.m.v)</b> 2.40 € /UNIDAD</p>

**Nº artículo/Nombre:** 175/ FRASCO CILINDRICO VIDRIO ROSCA 500 ML

**Marca:** LBG

**Referencia:** SBG3-500

**Proveedor:** PROQUILAB

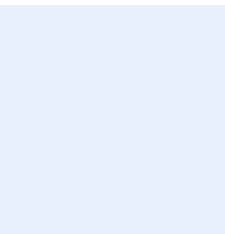
	<p><b>DESCRIPCIÓN</b> (Debe incluir las siguientes características técnicas: MATERIAL, CAPACIDAD, RESISTENCIA, COLOR, ESPESOR, Tª MÁX-MIN, ESTERIL- NO ESTERIL, TIPO ENVASADO...)</p> <p>FRASCO CILINDRICO VIDRIO ROSCA 500 ML</p> <p>Totalmente autoclavable a 140ºc</p> <p>Rosca GL-45</p> <p>Incluye anillo antigoteo y</p> <p>Tapon de polipropileno azul</p> <p>Vidrio borosilicato LBG 3.3</p> <p>Haga clic aquí para escribir texto.</p>
<p><b>MEDIDAS</b> 86 mm diámetro 176 mm altura</p> 	<p><b>PRESENTACIÓN/UNIDAD MÍNIMA DE VENTA</b> Cantidad en caja (Ejemplo: bolsa 20u , caja 4u ....)</p> <p>UNIDAD</p>
	<p><b>PRECIO (€/u.m.v)</b> 2.96 € /UNIDAD</p>

**Nº artículo/Nombre:** 176/ EMBUDO RAMA CORTA 40 MM DIAMETRO

**Marca:** LBG

**Referencia:** FUS3-040

**Proveedor:** PROQUILAB

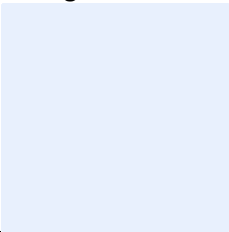
	<p><b>DESCRIPCIÓN</b> (Debe incluir las siguientes características técnicas: MATERIAL, CAPACIDAD, RESISTENCIA, COLOR, ESPESOR, Tª MÁX-MIN, ESTERIL- NO ESTERIL, TIPO ENVASADO...)</p> <p>EMBUDO RAMA CORTA 40 MM DIAM.</p> <p>Diseñado según la norma ISO 4798</p> <p>Vidrio borosilicato LBG 3.3</p> <p>Haga clic aquí para escribir texto.</p> <p>Haga clic aquí para escribir texto.</p> <p>Haga clic aquí para escribir texto.</p> <p>Haga clic aquí para escribir texto.</p>
<p><b>MEDIDAS</b> 40 mm diametro superior 50 mm vastago 7 mm diametro vastago</p> 	<p><b>PRESENTACIÓN/UNIDAD MÍNIMA DE VENTA</b> Cantidad en caja (Ejemplo: bolsa 20u , caja 4u ....)</p> <p>UNIDAD</p>
	<p><b>PRECIO (€/u.m.v)</b> 1.00 € /UNIDAD</p>

**Nº artículo/Nombre:** 177/ EMBUDO RAMA CORTA 60 MM DIAMETRO

**Marca:** LBG

**Referencia:** FUS3-06

**Proveedor:** PROQUILAB

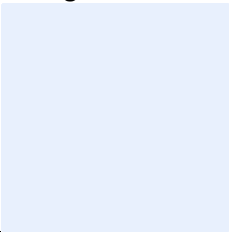
	<p><b>DESCRIPCIÓN</b> (Debe incluir las siguientes características técnicas: MATERIAL, CAPACIDAD, RESISTENCIA, COLOR, ESPESOR, Tª MÁX-MIN, ESTERIL- NO ESTERIL, TIPO ENVASADO...)</p> <p>EMBUDO RAMA CORTA 60 MM DIAM</p> <p>Diseñado según la norma ISO 4798</p> <p>Vidrio borosilicato LBG 3.3</p> <p>Haga clic aquí para escribir texto.</p> <p>Haga clic aquí para escribir texto.</p> <p>Haga clic aquí para escribir texto.</p> <p>Haga clic aquí para escribir texto.</p>
<p><b>MEDIDAS</b> 60 mm diametro superior 60 mm vastago 8 mm diametro vastago</p> 	<p><b>PRESENTACIÓN/UNIDAD MÍNIMA DE VENTA</b> Cantidad en caja (Ejemplo: bolsa 20u , caja 4u ....)</p> <p>UNIDAD</p>
	<p><b>PRECIO (€/u.m.v)</b> 1.40 € /UNIDAD</p>

**Nº artículo/Nombre:** 178/ EMBUDO DECANTACION VIDRIO 100 ML CON LLAVE TEFLON

**Marca:** POBEL

**Referencia:** 239604

**Proveedor:** PROQUILAB



## DESCRIPCIÓN

(Debe incluir las siguientes características técnicas: MATERIAL, CAPACIDAD, RESISTENCIA, COLOR, ESPESOR, Tº MÁX-MIN, ESTERIL- NO ESTERIL, TIPO ENVASADO...)

EMBUDO DECANTACION VIDRIO 100 ML  
CON LLAVE TEFLON

Con tapon

Llave PTFE aguja

Tapon esmerilado 29/32

Haga clic aquí para escribir texto.

Haga clic aquí para escribir texto.

Haga clic aquí para escribir texto.

## MEDIDAS

VASTAGO 9 MM

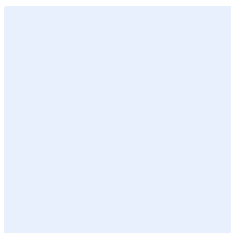

## PRESENTACIÓN/UNIDAD MÍNIMA DE VENTA

Cantidad en caja (Ejemplo: bolsa 20u , caja 4u ....)

UNIDAD

## PRECIO (€/u.m.v)

27.00 € /UNIDAD

**Nº artículo/Nombre:** 179 / EMBUDO DECANTACION VIDRIO 250 ML CON LLAVE TEFLON

**Marca:** POBEL

**Referencia:** 239605

**Proveedor:** PROQUILAB

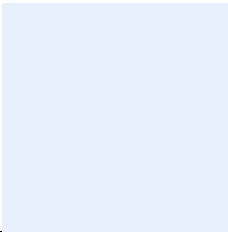
	<p><b>DESCRIPCIÓN</b> (Debe incluir las siguientes características técnicas: MATERIAL, CAPACIDAD, RESISTENCIA, COLOR, ESPESOR, Tª MÁX-MIN, ESTERIL- NO ESTERIL, TIPO ENVASADO...)</p> <p>EMBUDO DECANTACIÓN VIDRIO 250 MM C/LLAVE TEFLON</p> <p>Vidrio</p> <p>Con llave y tapon</p> <p>Tapon 29/32</p> <p>Vástago 9 mm</p> <p>Llave PTFE Aguja</p> <p>Volumen 250 ml</p>
<p><b>MEDIDAS</b> Haga clic aquí para escribir texto y debajo inserte un esquema con las medidas</p> 	<p><b>PRESENTACIÓN/UNIDAD MÍNIMA DE VENTA</b> Cantidad en caja (Ejemplo: bolsa 20u , caja 4u ....)</p> <p>UNIDAD</p>
	<p><b>PRECIO (€/u.m.v)</b> 33.00 € /UNIDAD</p>



**Nº artículo/Nombre:** 180 / EMBUDO DECANTACION VIDRIO 500 ML LLAVE TEFLON

**Marca:** BOROGLASS

**Referencia:** VRG-240310

**Proveedor:** PROQUILAB



### DESCRIPCIÓN

(Debe incluir las siguientes características técnicas: MATERIAL, CAPACIDAD, RESISTENCIA, COLOR, ESPESOR, Tª MÁX-MIN, ESTERIL- NO ESTERIL, TIPO ENVASADO...)

EMBUDO DECANTACION VIDRIO 500 ML

vidrio

Llave teflon

Volumen 500 ml

Haga clic aquí para escribir texto.

Haga clic aquí para escribir texto.

Haga clic aquí para escribir texto.

### MEDIDAS

Haga clic aquí para escribir texto y debajo inserte un esquema con las medidas

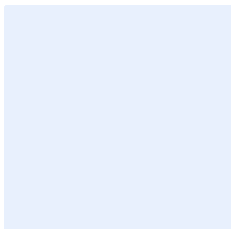

### PRESENTACIÓN/UNIDAD MÍNIMA DE VENTA

Cantidad en caja (Ejemplo: bolsa 20u , caja 4u ....)

UNIDAD

### PRECIO (€/u.m.v)

24.00€ / UNIDAD

**Nº artículo/Nombre:** 181 / MATRAZ AFORADO CLASE A 5 ML TAP./POLIETIL

**Marca:** LBG

**Referencia:** VFK3-005

**Proveedor:** PROQUILAB

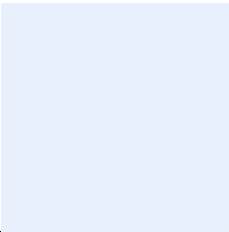
	<p><b>DESCRIPCIÓN</b> (Debe incluir las siguientes características técnicas: MATERIAL, CAPACIDAD, RESISTENCIA, COLOR, ESPESOR, Tª MÁX-MIN, ESTERIL- NO ESTERIL, TIPO ENVASADO...)</p> <p>MATRAZ AFORADO CLASE A 5 ML</p> <p>Tapon 10/19</p> <p>Norma ISO 1042/DIN12664</p> <p>Certificado de lote incluido</p> <p>Vidrio borosilicato LBG 3.3</p> <p>Haga clic aquí para escribir texto.</p> <p>Haga clic aquí para escribir texto.</p>
<p><b>MEDIDAS</b> Haga clic aquí para escribir texto y debajo inserte un esquema con las medidas</p> 	<p><b>PRESENTACIÓN/UNIDAD MÍNIMA DE VENTA</b> Cantidad en caja (Ejemplo: bolsa 20u , caja 4u ....)</p> <p>UNIDAD</p>
	<p><b>PRECIO (€/u.m.v)</b> 2.40 € /UNIDAD</p>

**Nº artículo/Nombre:** 182 / MATRAZ AFORADO CLASE A 10 ML TAP./POLIETIL

**Marca:** LBG

**Referencia:** VFK3-010

**Proveedor:** PROQUILAB

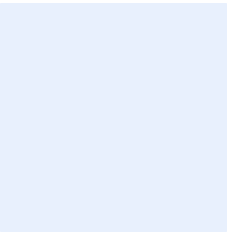
	<p><b>DESCRIPCIÓN</b> (Debe incluir las siguientes características técnicas: MATERIAL, CAPACIDAD, RESISTENCIA, COLOR, ESPESOR, Tª MÁX-MIN, ESTERIL- NO ESTERIL, TIPO ENVASADO...)</p> <p>MATRAZ AFORADO CLASE A 10 ML</p> <p>Tapon 10/19</p> <p>Norma ISO 1042/DIN12664</p> <p>Certificado de lote incluido</p> <p>Vidrio borosilicato LBG 3.3</p> <p>Haga clic aquí para escribir texto.</p> <p>Haga clic aquí para escribir texto.</p>
<p><b>MEDIDAS</b> Haga clic aquí para escribir texto y debajo inserte un esquema con las medidas</p> 	<p><b>PRESENTACIÓN/UNIDAD MÍNIMA DE VENTA</b> Cantidad en caja (Ejemplo: bolsa 20u , caja 4u ....)</p> <p>UNIDAD</p>
	<p><b>PRECIO (€/u.m.v)</b> 2.40 € /UNIDAD</p>

**Nº artículo/Nombre:** 183 / MATRAZ AFORADO CLASE A 25 ML TAP./POLIETIL

**Marca:** LBG

**Referencia:** VFK3-025

**Proveedor:** PROQUILAB

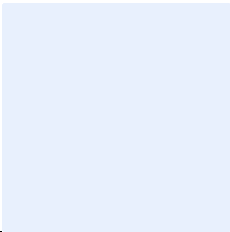
	<p><b>DESCRIPCIÓN</b> (Debe incluir las siguientes características técnicas: MATERIAL, CAPACIDAD, RESISTENCIA, COLOR, ESPESOR, Tª MÁX-MIN, ESTERIL- NO ESTERIL, TIPO ENVASADO...)</p> <p>MATRAZ AFORADO CLASE A 25 ML</p> <p>Tapon 10/19</p> <p>Norma ISO 1042/DIN12664</p> <p>Certificado de lote incluido</p> <p>Vidrio borosilicato LBG 3.3</p> <p>Haga clic aquí para escribir texto.</p> <p>Haga clic aquí para escribir texto.</p>
<p><b>MEDIDAS</b> Haga clic aquí para escribir texto y debajo inserte un esquema con las medidas</p> 	<p><b>PRESENTACIÓN/UNIDAD MÍNIMA DE VENTA</b> Cantidad en caja (Ejemplo: bolsa 20u , caja 4u ....)</p> <p>UNIDAD</p>
	<p><b>PRECIO (€/u.m.v)</b> 2.50 € /UNIDAD</p>

**Nº artículo/Nombre:** 184 / MATRAZ AFORADO CLASE A 50 ML TAP./POLIETIL

**Marca:** LBG

**Referencia:** VFK3-050

**Proveedor:** PROQUILAB

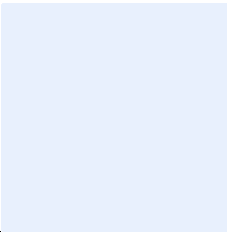
	<p><b>DESCRIPCIÓN</b> (Debe incluir las siguientes características técnicas: MATERIAL, CAPACIDAD, RESISTENCIA, COLOR, ESPESOR, Tª MÁX-MIN, ESTERIL- NO ESTERIL, TIPO ENVASADO...)</p> <p>MATRAZ AFORADO CLASE A 50 ML</p> <p>Tapon 12/21</p> <p>Norma ISO 1042/DIN12664</p> <p>Certificado de lote incluido</p> <p>Vidrio borosilicato LBG 3.3</p> <p>Haga clic aquí para escribir texto.</p> <p>Haga clic aquí para escribir texto.</p>
<p><b>MEDIDAS</b> Haga clic aquí para escribir texto y debajo inserte un esquema con las medidas</p> 	<p><b>PRESENTACIÓN/UNIDAD MÍNIMA DE VENTA</b> Cantidad en caja (Ejemplo: bolsa 20u , caja 4u ....)</p> <p>UNIDAD</p>
	<p><b>PRECIO (€/u.m.v)</b> 2.50 € /UNIDAD</p>

**Nº artículo/Nombre:** 185 / MATRAZ AFORADO CLASE A 60 ML TAP./POLIETIL

**Marca:** LBG

**Referencia:** VFK3-060

**Proveedor:** PROQUILAB

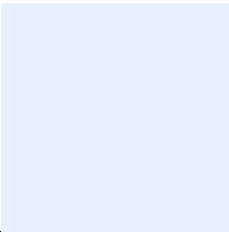
	<p><b>DESCRIPCIÓN</b> (Debe incluir las siguientes características técnicas: MATERIAL, CAPACIDAD, RESISTENCIA, COLOR, ESPESOR, Tª MÁX-MIN, ESTERIL- NO ESTERIL, TIPO ENVASADO...)</p> <p>MATRAZ AFORADO CLASE A 60 ML</p> <p>Tapon 12/21</p> <p>Norma ISO 1042/DIN12664</p> <p>Certificado de lote incluido</p> <p>Vidrio borosilicato LBG 3.3</p> <p>Haga clic aquí para escribir texto.</p> <p>Haga clic aquí para escribir texto.</p>
<p><b>MEDIDAS</b> Haga clic aquí para escribir texto y debajo inserte un esquema con las medidas</p> 	<p><b>PRESENTACIÓN/UNIDAD MÍNIMA DE VENTA</b> Cantidad en caja (Ejemplo: bolsa 20u , caja 4u ....)</p> <p>UNIDAD</p>
	<p><b>PRECIO (€/u.m.v)</b> 2.50 € /UNIDAD</p>

**Nº artículo/Nombre:** 186 / MATRAZ AFORADO CLASE A 100 ML TAP./POLIETIL

**Marca:** LBG

**Referencia:** VFK3-100

**Proveedor:** PROQUILAB

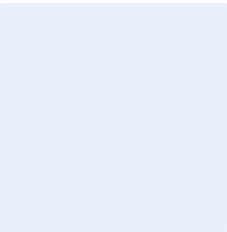
	<p><b>DESCRIPCIÓN</b> (Debe incluir las siguientes características técnicas: MATERIAL, CAPACIDAD, RESISTENCIA, COLOR, ESPESOR, Tª MÁX-MIN, ESTERIL- NO ESTERIL, TIPO ENVASADO...)</p> <p>MATRAZ AFORADO CLASE A 100 ML</p> <p>Tapon 14/23</p> <p>Norma ISO 1042/DIN12664</p> <p>Certificado de lote incluido</p> <p>Vidrio borosilicato LBG 3.3</p> <p>Haga clic aquí para escribir texto.</p> <p>Haga clic aquí para escribir texto.</p>
<p><b>MEDIDAS</b> Haga clic aquí para escribir texto y debajo inserte un esquema con las medidas</p> 	<p><b>PRESENTACIÓN/UNIDAD MÍNIMA DE VENTA</b> Cantidad en caja (Ejemplo: bolsa 20u , caja 4u ....)</p> <p>UNIDAD</p>
	<p><b>PRECIO (€/u.m.v)</b> 2.60 € /UNIDAD</p>

**Nº artículo/Nombre:** 187 / MATRAZ AFORADO CLASE A 250 ML TAP./POLIETIL

**Marca:** LBG

**Referencia:** VFK3-250

**Proveedor:** PROQUILAB

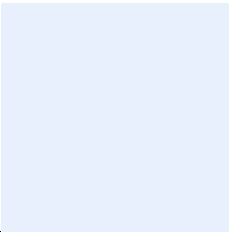
	<p><b>DESCRIPCIÓN</b> (Debe incluir las siguientes características técnicas: MATERIAL, CAPACIDAD, RESISTENCIA, COLOR, ESPESOR, Tª MÁX-MIN, ESTERIL- NO ESTERIL, TIPO ENVASADO...)</p> <p>MATRAZ AFORADO CLASE A 250 ML</p> <p>Tapon 14/23</p> <p>Norma ISO 1042/DIN12664</p> <p>Certificado de lote incluido</p> <p>Vidrio borosilicato LBG 3.3</p> <p>Haga clic aquí para escribir texto.</p> <p>Haga clic aquí para escribir texto.</p>
<p><b>MEDIDAS</b> Haga clic aquí para escribir texto y debajo inserte un esquema con las medidas</p> 	<p><b>PRESENTACIÓN/UNIDAD MÍNIMA DE VENTA</b> Cantidad en caja (Ejemplo: bolsa 20u , caja 4u ....)</p> <p>UNIDAD</p>
	<p><b>PRECIO (€/u.m.v)</b> 3.70 € /UNIDAD</p>



**Nº artículo/Nombre:** 188 / MATRAZ AFORADO CLASE A 500 ML TAP./POLIETIL

**Marca:** LBG

**Referencia:** VFK3-500

**Proveedor:** PROQUILAB

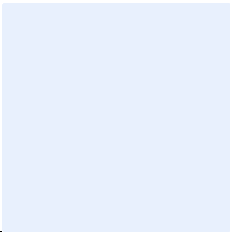
	<p><b>DESCRIPCIÓN</b> (Debe incluir las siguientes características técnicas: MATERIAL, CAPACIDAD, RESISTENCIA, COLOR, ESPESOR, Tª MÁX-MIN, ESTERIL- NO ESTERIL, TIPO ENVASADO...)</p> <p>MATRAZ AFORADO CLASE A 500 ML</p> <p>Tapon 19/26</p> <p>Norma ISO 1042/DIN12664</p> <p>Certificado de lote incluido</p> <p>Vidrio borosilicato LBG 3.3</p> <p>Haga clic aquí para escribir texto.</p> <p>Haga clic aquí para escribir texto.</p>
<p><b>MEDIDAS</b> Haga clic aquí para escribir texto y debajo inserte un esquema con las medidas</p> 	<p><b>PRESENTACIÓN/UNIDAD MÍNIMA DE VENTA</b> Cantidad en caja (Ejemplo: bolsa 20u , caja 4u ....)</p> <p>UNIDAD</p>
	<p><b>PRECIO (€/u.m.v)</b> 5.00 € /UNIDAD</p>

**Nº artículo/Nombre:** 189 / MATRAZ AFORADO CLASE A 1000 ML TAP./POLIETIL

**Marca:** LBG

**Referencia:** VFK3-1KO

**Proveedor:** PROQUILAB

	<p><b>DESCRIPCIÓN</b> (Debe incluir las siguientes características técnicas: MATERIAL, CAPACIDAD, RESISTENCIA, COLOR, ESPESOR, Tª MÁX-MIN, ESTERIL- NO ESTERIL, TIPO ENVASADO...)</p> <p>MATRAZ AFORADO CLASE A 1000 ML</p> <p>Tapon 24/29</p> <p>Norma ISO 1042/DIN12664</p> <p>Certificado de lote incluido</p> <p>Vidrio borosilicato LBG 3.3</p> <p>Haga clic aquí para escribir texto.</p> <p>Haga clic aquí para escribir texto.</p>
<p><b>MEDIDAS</b> Haga clic aquí para escribir texto y debajo inserte un esquema con las medidas</p> 	<p><b>PRESENTACIÓN/UNIDAD MÍNIMA DE VENTA</b> Cantidad en caja (Ejemplo: bolsa 20u , caja 4u ....)</p> <p>UNIDAD</p>
	<p><b>PRECIO (€/u.m.v)</b> 8.00 € /UNIDAD</p>

**Nº artículo/Nombre:** 190 / MATRAZ ERLLENMEYER 100 ML C/ROSCA

**Marca:** LBG

**Referencia:** EFS3-101

**Proveedor:** PROQUILAB

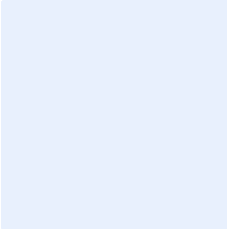
	<p><b>DESCRIPCIÓN</b> (Debe incluir las siguientes características técnicas: MATERIAL, CAPACIDAD, RESISTENCIA, COLOR, ESPESOR, Tª MÁX-MIN, ESTERIL- NO ESTERIL, TIPO ENVASADO...)</p> <p>MATRAZ ERMENMEYER C/ROSCA 100 ML</p> <p>Vidrio borosilicato 3.3</p> <p>Tapon rosca normalizado</p> <p>Junta PTFE</p> <p>Rosca GL-25</p> <p>Haga clic aquí para escribir texto.</p> <p>Haga clic aquí para escribir texto.</p>
<p><b>MEDIDAS</b> 64 mm diametro base 114 mm altura</p> 	<p><b>PRESENTACIÓN/UNIDAD MÍNIMA DE VENTA</b> Cantidad en caja (Ejemplo: bolsa 20u , caja 4u ....)</p> <p>UNIDAD</p>
	<p><b>PRECIO (€/u.m.v)</b> 5.15 € / UNIDAD</p>

**Nº artículo/Nombre:** 191 / MATRAZ ERLLENMEYER 250 ML C/ROSCA

**Marca:** LBG

**Referencia:** EFS3-251

**Proveedor:** PROQUILAB

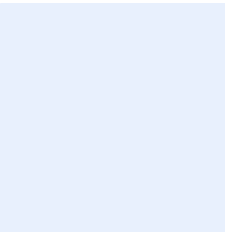
	<p><b>DESCRIPCIÓN</b> (Debe incluir las siguientes características técnicas: MATERIAL, CAPACIDAD, RESISTENCIA, COLOR, ESPESOR, Tª MÁX-MIN, ESTERIL- NO ESTERIL, TIPO ENVASADO...)</p> <p>MATRAZ ERLLENMEYER 250 ML C/ROSCA</p> <p>Vidrio borosilicato 3.3</p> <p>Tapon rosca normalizado</p> <p>Junta PTFE</p> <p>Rosca GL-32</p> <p>Haga clic aquí para escribir texto.</p> <p>Haga clic aquí para escribir texto.</p>
<p><b>MEDIDAS</b> 85 mm diametro base 143 mm altura</p> 	<p><b>PRESENTACIÓN/UNIDAD MÍNIMA DE VENTA</b> Cantidad en caja (Ejemplo: bolsa 20u , caja 4u ....)</p> <p>UNIDAD</p>
	<p><b>PRECIO (€/u.m.v)</b> 7.00 € / UNIDAD</p>

**Nº artículo/Nombre:** 192 / MATRAZ ERLLENMEYER 500 ML C/ROSCA

**Marca:** LBG

**Referencia:** EFS3-501

**Proveedor:** PROQUILAB

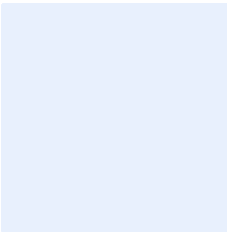
	<p><b>DESCRIPCIÓN</b> (Debe incluir las siguientes características técnicas: MATERIAL, CAPACIDAD, RESISTENCIA, COLOR, ESPESOR, Tª MÁX-MIN, ESTERIL- NO ESTERIL, TIPO ENVASADO...)</p> <p>MATRAZ ERLLENMEYER 500 ML C/ ROSCA</p> <p>Vidrio borosilicato 3.3</p> <p>Tapon rosca normalizado</p> <p>Junta PTFE</p> <p>Rosca GL-32</p> <p>Haga clic aquí para escribir texto.</p> <p>Haga clic aquí para escribir texto.</p>
<p><b>MEDIDAS</b> 105 mm diametro base 183 mm altura</p> 	<p><b>PRESENTACIÓN/UNIDAD MÍNIMA DE VENTA</b> Cantidad en caja (Ejemplo: bolsa 20u , caja 4u ....)</p> <p>UNIDAD</p>
	<p><b>PRECIO (€/u.m.v)</b> 8.80 € / UNIDAD</p>

**Nº artículo/Nombre:** 193 / MATRAZ ERLLENMEYER 1000 ML C/ROSCA

**Marca:** LBG

**Referencia:** EFS3-1K1

**Proveedor:** PROQUILAB

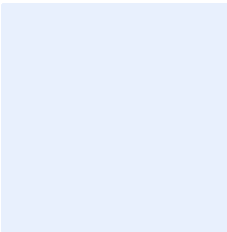
	<p><b>DESCRIPCIÓN</b> (Debe incluir las siguientes características técnicas: MATERIAL, CAPACIDAD, RESISTENCIA, COLOR, ESPESOR, Tª MÁX-MIN, ESTERIL- NO ESTERIL, TIPO ENVASADO...)</p> <p>MATRAZ ERLLENMEYER 1000 ML C/ROSCA</p> <p>Vidrio borosilicato 3.3</p> <p>Tapon rosca normalizado</p> <p>Junta PTFE</p> <p>Rosca GL-32</p> <p>Haga clic aquí para escribir texto.</p> <p>Haga clic aquí para escribir texto.</p>
<p><b>MEDIDAS</b> 131 mm diametro base 230 mm altura</p> 	<p><b>PRESENTACIÓN/UNIDAD MÍNIMA DE VENTA</b> Cantidad en caja (Ejemplo: bolsa 20u , caja 4u ....)</p> <p>UNIDAD</p>
	<p><b>PRECIO (€/u.m.v)</b> 15.00 € / UNIDAD</p>

**Nº artículo/Nombre:** 194 / MATRAZ ERLLENMEYER 50 ML

**Marca:** LBG

**Referencia:** EFN3-050

**Proveedor:** PROQUILAB

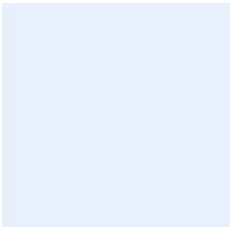
	<p><b>DESCRIPCIÓN</b> (Debe incluir las siguientes características técnicas: MATERIAL, CAPACIDAD, RESISTENCIA, COLOR, ESPESOR, Tª MÁX-MIN, ESTERIL- NO ESTERIL, TIPO ENVASADO...)</p> <p>MATRAZ ERLLENMEYER</p> <p>Con reborde y graduacion</p> <p>Vidrio borosilicato 3.3</p> <p>DIN12380</p> <p>Haga clic aquí para escribir texto.</p> <p>Haga clic aquí para escribir texto.</p> <p>Haga clic aquí para escribir texto.</p>
<p><b>MEDIDAS</b> 51 mm diametro base 85 mm altura 18 mm diámetro interior boca</p> 	<p><b>PRESENTACIÓN/UNIDAD MÍNIMA DE VENTA</b> Cantidad en caja (Ejemplo: bolsa 20u , caja 4u ....)</p> <p>UNIDAD</p>
	<p><b>PRECIO (€/u.m.v)</b> 1.05 € /UNIDAD</p>

**Nº artículo/Nombre:** 195 / MATRAZ ERLLENMEYER 100 ML

**Marca:** LBG

**Referencia:** EFN3-100

**Proveedor:** PROQUILAB

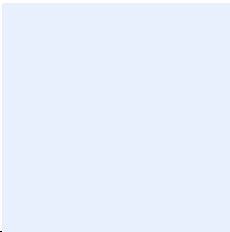
	<p><b>DESCRIPCIÓN</b> (Debe incluir las siguientes características técnicas: MATERIAL, CAPACIDAD, RESISTENCIA, COLOR, ESPESOR, Tª MÁX-MIN, ESTERIL- NO ESTERIL, TIPO ENVASADO...)</p> <p>MATRAZ ERLLENMEYER 100 ML</p> <p>Con reborde y graduacion</p> <p>Vidrio borosilicato 3.3</p> <p>DIN12380</p> <p>Haga clic aquí para escribir texto.</p> <p>Haga clic aquí para escribir texto.</p> <p>Haga clic aquí para escribir texto.</p>
<p><b>MEDIDAS</b> 64 mm diametro base 105 mm altura 26 mm diámetro interior boca</p> 	<p><b>PRESENTACIÓN/UNIDAD MÍNIMA DE VENTA</b> Cantidad en caja (Ejemplo: bolsa 20u , caja 4u ....)</p> <p>UNIDAD</p>
	<p><b>PRECIO (€/u.m.v)</b> 1.20 € /UNIDAD</p>



**Nº artículo/Nombre:** 196 / MATRAZ ERLLENMEYER 250 ML

**Marca:** LBG

**Referencia:** EFN3-250

**Proveedor:** PROQUILAB

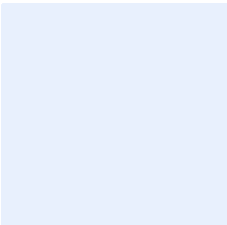
	<p><b>DESCRIPCIÓN</b> (Debe incluir las siguientes características técnicas: MATERIAL, CAPACIDAD, RESISTENCIA, COLOR, ESPESOR, Tª MÁX-MIN, ESTERIL- NO ESTERIL, TIPO ENVASADO...)</p> <p>VMATRAZ ERLLENMEYER 250 ML</p> <p>Con reborde y graduacion</p> <p>Vidrio borosilicato 3.3</p> <p>DIN12380</p> <p>Haga clic aquí para escribir texto.</p> <p>Haga clic aquí para escribir texto.</p> <p>Haga clic aquí para escribir texto.</p>
<p><b>MEDIDAS</b> 85 mm diametro base 140 mm altura 30 mm diámetro interior boca</p> 	<p><b>PRESENTACIÓN/UNIDAD MÍNIMA DE VENTA</b> Cantidad en caja (Ejemplo: bolsa 20u , caja 4u ....)</p> <p>UNIDAD</p>
	<p><b>PRECIO (€/u.m.v)</b> 1.80 € /UNIDAD</p>

**Nº artículo/Nombre:** 197 / MATRAZ ERLLENMEYER 1000 ML

**Marca:** LBG

**Referencia:** EFN3-1KO

**Proveedor:** PROQUILAB

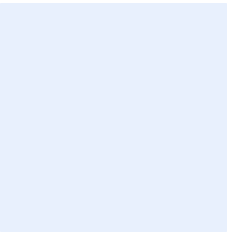
	<p><b>DESCRIPCIÓN</b> (Debe incluir las siguientes características técnicas: MATERIAL, CAPACIDAD, RESISTENCIA, COLOR, ESPESOR, Tª MÁX-MIN, ESTERIL- NO ESTERIL, TIPO ENVASADO...)</p> <p>MATRAZ ERLLENMEYER 100 ML</p> <p>Con reborde y graduacion</p> <p>Vidrio borosilicato 3.3</p> <p>DIN12380</p> <p>Haga clic aquí para escribir texto.</p> <p>Haga clic aquí para escribir texto.</p> <p>Haga clic aquí para escribir texto.</p>
<p><b>MEDIDAS</b> 131 mm diametro base 220 mm altura 38 mm diámetro interior boca</p> 	<p><b>PRESENTACIÓN/UNIDAD MÍNIMA DE VENTA</b> Cantidad en caja (Ejemplo: bolsa 20u , caja 4u ....)</p> <p>UNIDAD</p>
	<p><b>PRECIO (€/u.m.v)</b> 4.70 € /UNIDAD</p>

**Nº artículo/Nombre:** 198 / MATRAZ ERLLENMEYER 250 ML BOCA ANCHA

**Marca:** LBG

**Referencia:** EFW3-250

**Proveedor:** PROQUILAB

	<p><b>DESCRIPCIÓN</b> (Debe incluir las siguientes características técnicas: MATERIAL, CAPACIDAD, RESISTENCIA, COLOR, ESPESOR, Tª MÁX-MIN, ESTERIL- NO ESTERIL, TIPO ENVASADO...)</p> <p>MATRAZ ERLLENMEYER 250 ML CON BOCA ANCHA</p> <p>Vidrio borosilicato 3.3</p> <p>Volumen 250 ml</p> <p>DIN12380</p> <p>Haga clic aquí para escribir texto.</p> <p>Haga clic aquí para escribir texto.</p> <p>Haga clic aquí para escribir texto.</p>
<p><b>MEDIDAS</b> 85 mm diametro base 140 mm altura 46 mm diámetro interior boca</p> 	<p><b>PRESENTACIÓN/UNIDAD MÍNIMA DE VENTA</b> Cantidad en caja (Ejemplo: bolsa 20u , caja 4u ....)</p> <p>UNIDAD</p>
	<p><b>PRECIO (€/u.m.v)</b> 1.85 € /UNIDAD</p>

**Nº artículo/Nombre:** 199 / MATRAZ ERLLENMEYER 500 ML BOCA ANCHA

**Marca:** LBG

**Referencia:** EFW3-500

**Proveedor:** PROQUILAB

	<p><b>DESCRIPCIÓN</b> (Debe incluir las siguientes características técnicas: MATERIAL, CAPACIDAD, RESISTENCIA, COLOR, ESPESOR, Tª MÁX-MIN, ESTERIL- NO ESTERIL, TIPO ENVASADO...)</p> <p>coMATRAZ ERLLENMEYER 500 ML CON BOCA ANCHA</p> <p>Vidrio borosilicato 3.3</p> <p>Volumen 500 ml</p> <p>DIN12380</p> <p>Haga clic aquí para escribir texto.</p> <p>Haga clic aquí para escribir texto.</p> <p>Haga clic aquí para escribir texto.</p>
<p><b>MEDIDAS</b> 105 mm diametro base 175 mm altura 46 mm diámetro interior boca</p> 	<p><b>PRESENTACIÓN/UNIDAD MÍNIMA DE VENTA</b> Cantidad en caja (Ejemplo: bolsa 20u , caja 4u ....)</p> <p>UNIDAD</p>
	<p><b>PRECIO (€/u.m.v)</b> 2.65 € /UNIDAD</p>

**Nº artículo/Nombre:** 200 / MATRAZ ERLLENMEYER 1000 ML BOCA ANCHA

**Marca:** LBG

**Referencia:** EFW3-1KO

**Proveedor:** PROQUILAB

	<p><b>DESCRIPCIÓN</b> (Debe incluir las siguientes características técnicas: MATERIAL, CAPACIDAD, RESISTENCIA, COLOR, ESPESOR, Tª MÁX-MIN, ESTERIL- NO ESTERIL, TIPO ENVASADO...)</p> <p>MATRAZ ERLLENMEYER 1000ML CON BOCA ANCHA</p> <p>Vidrio borosilicato 3.3</p> <p>Volumen 1000 ml</p> <p>DIN12380</p> <p>Haga clic aquí para escribir texto.</p> <p>Haga clic aquí para escribir texto.</p> <p>Haga clic aquí para escribir texto.</p>
<p><b>MEDIDAS</b> 131 mm diametro base 220 mm altura 46 mm diámetro interior boca</p> 	<p><b>PRESENTACIÓN/UNIDAD MÍNIMA DE VENTA</b> Cantidad en caja (Ejemplo: bolsa 20u , caja 4u ....)</p> <p>UNIDAD</p>
	<p><b>PRECIO (€/u.m.v)</b> 4.60 € /UNIDAD</p>

**Nº artículo/Nombre:** 201 / MATRAZ ESFERICO 10 ML

**Marca:** POBEL

**Referencia:** 101011

**Proveedor:** PROQUILAB

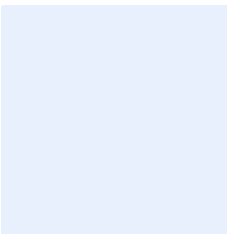
	<p><b>DESCRIPCIÓN</b> (Debe incluir las siguientes características técnicas: MATERIAL, CAPACIDAD, RESISTENCIA, COLOR, ESPESOR, Tª MÁX-MIN, ESTERIL- NO ESTERIL, TIPO ENVASADO...)</p> <p>MATRAZ ESFERICO 10 ML</p> <p><b>Cuello corto</b></p> <p><b>Esperilado 14/23</b></p> <p>Haga clic aquí para escribir texto.</p> <p>Haga clic aquí para escribir texto.</p> <p>Haga clic aquí para escribir texto.</p> <p>Haga clic aquí para escribir texto.</p>
<p><b>MEDIDAS</b> 31 mm diametro</p> 	<p><b>PRESENTACIÓN/UNIDAD MÍNIMA DE VENTA</b> <b>Cantidad en caja</b> (Ejemplo: bolsa 20u , caja 4u ....)</p> <p>UNIDAD</p>
	<p><b>PRECIO (€/u.m.v)</b> 4.00 € /UNIDAD</p>

**Nº artículo/Nombre:** 202 / MATRAZ ESFERICO 25 ML

**Marca:** POBEL

**Referencia:** 101021

**Proveedor:** PROQUILAB

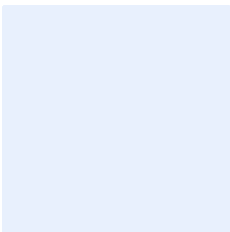
	<p><b>DESCRIPCIÓN</b> (Debe incluir las siguientes características técnicas: MATERIAL, CAPACIDAD, RESISTENCIA, COLOR, ESPESOR, Tª MÁX-MIN, ESTERIL- NO ESTERIL, TIPO ENVASADO...)</p> <p>MATRAZ ESFERICO 25 ML</p> <p>Cuello estrecho</p> <p>Vidrio borosilicato 3.3</p> <p>Haga clic aquí para escribir texto.</p> <p>Haga clic aquí para escribir texto.</p> <p>Haga clic aquí para escribir texto.</p> <p>Haga clic aquí para escribir texto.</p>
<p><b>MEDIDAS</b></p> 	<p><b>PRESENTACIÓN/UNIDAD MÍNIMA DE VENTA</b> Cantidad en caja (Ejemplo: bolsa 20u , caja 4u ....)</p> <p>UNIDAD</p>
	<p><b>PRECIO (€/u.m.v)</b> 4,00 € /UNIDAD</p>

**Nº artículo/Nombre:** 203 / MATRAZ ESFERICO 50 ML

**Marca:** LBG

**Referencia:** BFK3-050

**Proveedor:** PROQUILAB

	<p><b>DESCRIPCIÓN</b> (Debe incluir las siguientes características técnicas: MATERIAL, CAPACIDAD, RESISTENCIA, COLOR, ESPESOR, Tª MÁX-MIN, ESTERIL- NO ESTERIL, TIPO ENVASADO...)</p> <p>MATRAZ ESFERICO 50 ML</p> <p>Fondo redondo</p> <p>Cuello estrecho</p> <p>Vidrio borosilicato 3.3</p> <p>Haga clic aquí para escribir texto.</p> <p>Haga clic aquí para escribir texto.</p> <p>Haga clic aquí para escribir texto.</p>
<p><b>MEDIDAS</b> 53 mm diametro, 100 mm altura total, 20 mm diámetro boca</p> 	<p><b>PRESENTACIÓN/UNIDAD MÍNIMA DE VENTA</b> Cantidad en caja (Ejemplo: bolsa 20u , caja 4u ....)</p> <p>UNIDAD</p>
	<p><b>PRECIO (€/u.m.v)</b> 1.55 € / UNIDAD</p>



**Nº artículo/Nombre:** 204 / MATRAZ ESFERICO 100 ML

**Marca:** LBG

**Referencia:** BFK3-100

**Proveedor:** PROQUILAB

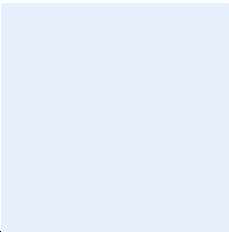
	<p><b>DESCRIPCIÓN</b> (Debe incluir las siguientes características técnicas: MATERIAL, CAPACIDAD, RESISTENCIA, COLOR, ESPESOR, Tª MÁX-MIN, ESTERIL- NO ESTERIL, TIPO ENVASADO...)</p> <p>MATRAZ ESFERICO 100 ML</p> <p>Fondo redondo</p> <p>Cuello estrecho</p> <p>Vidrio borosilicato 3.3</p> <p>Haga clic aquí para escribir texto.</p> <p>Haga clic aquí para escribir texto.</p> <p>Haga clic aquí para escribir texto.</p>
<p><b>MEDIDAS</b> Haga clic aquí para escribir texto y debajo inserte un esquema con las medidas</p> 	<p><b>PRESENTACIÓN/UNIDAD MÍNIMA DE VENTA</b> Cantidad en caja (Ejemplo: bolsa 20u , caja 4u ....)</p> <p>UNIDAD</p>
	<p><b>PRECIO (€/u.m.v)</b> 1.75 € / UNIDAD</p>

**Nº artículo/Nombre:** 205 / MATRAZ ESFERICO 250 ML

**Marca:** LBG

**Referencia:** BFK3-250

**Proveedor:** PROQUILAB

	<p><b>DESCRIPCIÓN</b> (Debe incluir las siguientes características técnicas: MATERIAL, CAPACIDAD, RESISTENCIA, COLOR, ESPESOR, Tª MÁX-MIN, ESTERIL- NO ESTERIL, TIPO ENVASADO...)</p> <p>MATRAZ ESFERICO 100 ML</p> <p>Fondo redondo</p> <p>Cuello estrecho</p> <p>Vidrio borosilicato 3.3</p> <p>Haga clic aquí para escribir texto.</p> <p>Haga clic aquí para escribir texto.</p> <p>Haga clic aquí para escribir texto.</p>
<p><b>MEDIDAS</b></p> 	<p><b>PRESENTACIÓN/UNIDAD MÍNIMA DE VENTA</b> Cantidad en caja (Ejemplo: bolsa 20u , caja 4u ....)</p> <p>UNIDAD</p>
	<p><b>PRECIO (€/u.m.v)</b> 2.45 € / UNIDAD</p>

**Nº artículo/Nombre:** 206 / MATRAZ ESFERICO 1000 ML

**Marca:** LBG

**Referencia:** BFK3-1KO

**Proveedor:** PROQUILAB

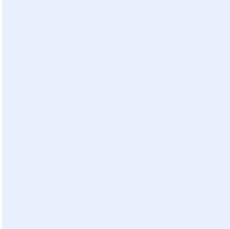
	<p><b>DESCRIPCIÓN</b> (Debe incluir las siguientes características técnicas: MATERIAL, CAPACIDAD, RESISTENCIA, COLOR, ESPESOR, Tª MÁX-MIN, ESTERIL- NO ESTERIL, TIPO ENVASADO...)</p> <p>MATRAZ ESFERICO 1000 ML</p> <p>Fondo redondo</p> <p>Cuello estrecho</p> <p>Vidrio borosilicato 3.3</p> <p>Haga clic aquí para escribir texto.</p> <p>Haga clic aquí para escribir texto.</p> <p>Haga clic aquí para escribir texto.</p>
<p><b>MEDIDAS</b></p> 	<p><b>PRESENTACIÓN/UNIDAD MÍNIMA DE VENTA</b> Cantidad en caja (Ejemplo: bolsa 20u , caja 4u ....)</p> <p>UNIDAD</p>
	<p><b>PRECIO (€/u.m.v)</b> 5.75 € / UNIDAD</p>

**Nº artículo/Nombre:** 207/ MATRAZ CON OLIVA DE PLASTICO 100 ML

**Marca:** SIMAX

**Referencia:** FWB-730

**Proveedor:** PROQUILAB

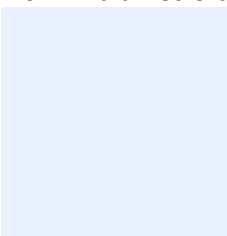
	<p><b>DESCRIPCIÓN</b> (Debe incluir las siguientes características técnicas: MATERIAL, CAPACIDAD, RESISTENCIA, COLOR, ESPESOR, Tª MÁX-MIN, ESTERIL- NO ESTERIL, TIPO ENVASADO...)</p> <p>MATRAZ CON OLIVA DE PLASTICO 100 ML</p> <p>Oliva plastico</p> <p>Volumen 100 ml</p> <p>Haga clic aquí para escribir texto.</p> <p>Haga clic aquí para escribir texto.</p> <p>Haga clic aquí para escribir texto.</p> <p>Haga clic aquí para escribir texto.</p>
<p><b>MEDIDAS</b> 70 mm diametro base, 105 mm alto</p> 	<p><b>PRESENTACIÓN/UNIDAD MÍNIMA DE VENTA</b> Cantidad en caja (Ejemplo: bolsa 20u , caja 4u ....)</p> <p>UNIDAD</p>
	<p><b>PRECIO (€/u.m.v)</b> 29.00€ / UNIDAD</p>

**Nº artículo/Nombre:** 208 / MATRAZ CON OLIVA DE PLASTICO 250 ML

**Marca:** SIMAX

**Referencia:** FWB-736

**Proveedor:** PROQUILAB

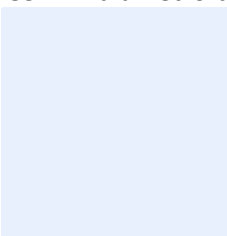
	<p><b>DESCRIPCIÓN</b> (Debe incluir las siguientes características técnicas: MATERIAL, CAPACIDAD, RESISTENCIA, COLOR, ESPESOR, Tª MÁX-MIN, ESTERIL- NO ESTERIL, TIPO ENVASADO...)</p> <p>MATRAZ CON OLIVA DE PLASTICO 250 ML</p> <p>Oliva plastico</p> <p>Volumen 250 ml</p> <p>Haga clic aquí para escribir texto.</p> <p>Haga clic aquí para escribir texto.</p> <p>Haga clic aquí para escribir texto.</p> <p>Haga clic aquí para escribir texto.</p>
<p><b>MEDIDAS</b> 85 mm diametro base, 145 mm alto</p> 	<p><b>PRESENTACIÓN/UNIDAD MÍNIMA DE VENTA</b> Cantidad en caja (Ejemplo: bolsa 20u , caja 4u ....)</p> <p>UNIDAD</p>
	<p><b>PRECIO (€/u.m.v)</b> 29.00€ / UNIDAD</p>

**Nº artículo/Nombre:** 209/ MATRAZ CON OLIVA DE PLASTICO 500 ML

**Marca:** SIMAX

**Referencia:** FWB-740

**Proveedor:** PROQUILAB

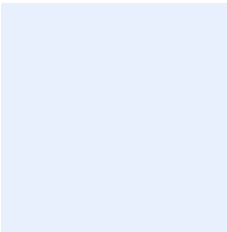
	<p><b>DESCRIPCIÓN</b></p> <p>(Debe incluir las siguientes características técnicas: MATERIAL, CAPACIDAD, RESISTENCIA, COLOR, ESPESOR, Tª MÁX-MIN, ESTERIL- NO ESTERIL, TIPO ENVASADO...)</p> <p>MATRAZ CON OLIVA DE PLASTICO 500 ML</p> <p>Oliva plastico</p> <p>Volumen 500 ml</p> <p>Haga clic aquí para escribir texto.</p> <p>Haga clic aquí para escribir texto.</p> <p>Haga clic aquí para escribir texto.</p> <p>Haga clic aquí para escribir texto.</p>
<p><b>MEDIDAS</b></p> 	<p><b>PRESENTACIÓN/UNIDAD MÍNIMA DE VENTA</b></p> <p>Cantidad en caja (Ejemplo: bolsa 20u , caja 4u ....)</p> <p>UNIDAD</p>
	<p><b>PRECIO (€/u.m.v)</b></p> <p>35.00€ / UNIDAD</p>

**Nº artículo/Nombre:** 210 / MATRAZ ESFERICO 2 BOCAS 100 ML

**Marca:** POEL

**Referencia:** 108322

**Proveedor:** PROQUILAB



## DESCRIPCIÓN

(Debe incluir las siguientes características técnicas: MATERIAL, CAPACIDAD, RESISTENCIA, COLOR, ESPESOR, Tª MÁX-MIN, ESTERIL- NO ESTERIL, TIPO ENVASADO...)

MATRAZ ESFERICO 2 BOCAS 100 ML

Dos bocas

Boca lateral inclinada

Esmerilados 14/23

Haga clic aquí para escribir texto.

Haga clic aquí para escribir texto.

Haga clic aquí para escribir texto.

## MEDIDAS

Haga clic aquí para escribir texto y debajo inserte un esquema con las medidas

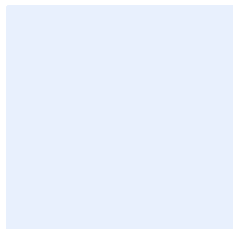

## PRESENTACIÓN/UNIDAD MÍNIMA DE VENTA

Cantidad en caja (Ejemplo: bolsa 20u , caja 4u ....)

UNIDAD

## PRECIO (€/u.m.v)

16.00€ / UNIDAD

**Nº artículo/Nombre:** 211 / MATRAZ ESFERICO 2 BOCAS 250 ML

**Marca:** LBG

**Referencia:** BF23-250

**Proveedor:** PROQUILAB

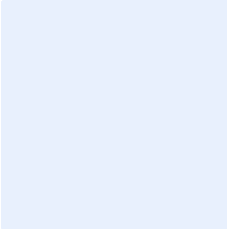
	<p><b>DESCRIPCIÓN</b> (Debe incluir las siguientes características técnicas: MATERIAL, CAPACIDAD, RESISTENCIA, COLOR, ESPESOR, Tª MÁX-MIN, ESTERIL- NO ESTERIL, TIPO ENVASADO...)</p> <p>MATRAZ ESFERICO 2 BOCAS 250 ML</p> <p>Vidrio borosilicato 3.3</p> <p>Boca central esmerilado 29/32</p> <p>Boca lateral 14/23</p> <p>Haga clic aquí para escribir texto.</p> <p>Haga clic aquí para escribir texto.</p> <p>Haga clic aquí para escribir texto.</p>
<p><b>MEDIDAS</b></p> 	<p><b>PRESENTACIÓN/UNIDAD MÍNIMA DE VENTA</b> Cantidad en caja (Ejemplo: bolsa 20u , caja 4u ....)</p> <p>UNIDAD</p>
	<p><b>PRECIO (€/u.m.v)</b> 8.50 € / UNIDAD</p>



**Nº artículo/Nombre:** 212 / MATRAZ ESFERICO 2 BOCAS 500 ML

**Marca:** LBG

**Referencia:** BF23-500

**Proveedor:** PROQUILAB

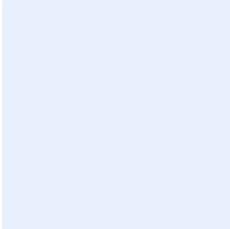
	<p><b>DESCRIPCIÓN</b> (Debe incluir las siguientes características técnicas: MATERIAL, CAPACIDAD, RESISTENCIA, COLOR, ESPESOR, Tª MÁX-MIN, ESTERIL- NO ESTERIL, TIPO ENVASADO...)</p> <p>MATRAZ ESFERICO 2 BOCAS 500 ML</p> <p>Vidrio borosilicato 3.3</p> <p>Boca central esmerilado 29/32</p> <p>Boca lateral 14/23</p> <p>Haga clic aquí para escribir texto.</p> <p>Haga clic aquí para escribir texto.</p> <p>Haga clic aquí para escribir texto.</p>
<p><b>MEDIDAS</b></p> 	<p><b>PRESENTACIÓN/UNIDAD MÍNIMA DE VENTA</b> Cantidad en caja (Ejemplo: bolsa 20u , caja 4u ....)</p> <p>UNIDAD</p>
	<p><b>PRECIO (€/u.m.v)</b> 10.30 € / UNIDAD</p>

**Nº artículo/Nombre:** 213 / MATRAZ ESFERICO 3 BOCAS 50 ML

**Marca:** BOROGLASS

**Referencia:** BRG-311128

**Proveedor:** PROQUILAB

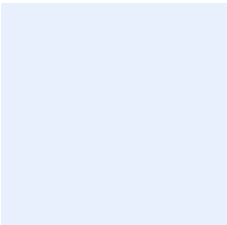
	<p><b>DESCRIPCIÓN</b> (Debe incluir las siguientes características técnicas: MATERIAL, CAPACIDAD, RESISTENCIA, COLOR, ESPESOR, Tª MÁX-MIN, ESTERIL- NO ESTERIL, TIPO ENVASADO...)</p> <p>MATRAZ ESFERICO 3 BOCAS 500 ML</p> <p>Vidrio borosilicato 3.3</p> <p>Tres bocas paralelas</p> <p>Haga clic aquí para escribir texto.</p> <p>Haga clic aquí para escribir texto.</p> <p>Haga clic aquí para escribir texto.</p> <p>Haga clic aquí para escribir texto.</p>
<p><b>MEDIDAS</b></p> <p>Haga clic aquí para escribir texto y debajo inserte un esquema con las medidas</p> 	<p><b>PRESENTACIÓN/UNIDAD MÍNIMA DE VENTA</b></p> <p>Cantidad en caja (Ejemplo: bolsa 20u , caja 4u ....)</p> <p>UNIDAD</p>
	<p><b>PRECIO (€/u.m.v)</b></p> <p>38.00€ / UNIDAD</p>

**Nº artículo/Nombre:** 214 / MATRAZ ESFERICO 3 BOCAS 250 ML

**Marca:** LBG

**Referencia:** BFS3-250

**Proveedor:** PROQUILAB

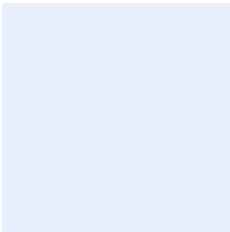
	<p><b>DESCRIPCIÓN</b> (Debe incluir las siguientes características técnicas: MATERIAL, CAPACIDAD, RESISTENCIA, COLOR, ESPESOR, Tª MÁX-MIN, ESTERIL- NO ESTERIL, TIPO ENVASADO...)</p> <p>MATRAZ ESFERICO 3 BOCAS 250 ML</p> <p>Vidrio borosilicato 3.3</p> <p>Tres bocas paralelas</p> <p>Boca central 29/32</p> <p>Bocas laterales 14/23</p> <p>Haga clic aquí para escribir texto.</p> <p>Haga clic aquí para escribir texto.</p>
<p><b>MEDIDAS</b></p> 	<p><b>PRESENTACIÓN/UNIDAD MÍNIMA DE VENTA</b> Cantidad en caja (Ejemplo: bolsa 20u , caja 4u ....)</p> <p>UNIDAD</p>
	<p><b>PRECIO (€/u.m.v)</b> 12,40€ / UNIDAD</p>

**Nº artículo/Nombre:** 215/ PIPETA PASTEUR VIDRIO 150 MM

**Marca:** BRAND

**Referencia:** 747715

**Proveedor:** PROQUILAB

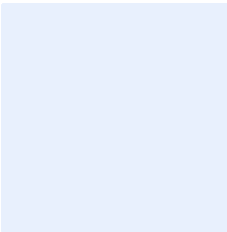
	<p><b>DESCRIPCIÓN</b> (Debe incluir las siguientes características técnicas: MATERIAL, CAPACIDAD, RESISTENCIA, COLOR, ESPESOR, Tª MÁX-MIN, ESTERIL- NO ESTERIL, TIPO ENVASADO...)</p> <p>PIPETA PASTEUR VIDRIO 150 MM</p> <p>Capacidad aprox, 2 ml</p> <p>Diámetro interior punta 1 mm</p> <p>Haga clic aquí para escribir texto.</p> <p>Haga clic aquí para escribir texto.</p> <p>Haga clic aquí para escribir texto.</p> <p>Haga clic aquí para escribir texto.</p>
<p><b>MEDIDAS</b></p> 	<p><b>PRESENTACIÓN/UNIDAD MÍNIMA DE VENTA</b> Cantidad en caja (Ejemplo: bolsa 20u , caja 4u ....)</p> <p>UNIDAD</p>
	<p><b>PRECIO (€/u.m.v)</b> 0.04 €/UNIDAD</p>

**Nº artículo/Nombre:** 216/ PIPETA PASTEUR VIDRIO 230 MM

**Marca:** BRAND

**Referencia:** 747720

**Proveedor:** PROQUILAB

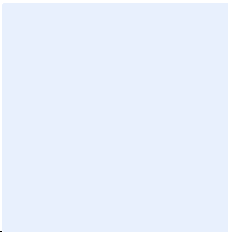
	<p><b>DESCRIPCIÓN</b> (Debe incluir las siguientes características técnicas: MATERIAL, CAPACIDAD, RESISTENCIA, COLOR, ESPESOR, Tª MÁX-MIN, ESTERIL- NO ESTERIL, TIPO ENVASADO...)</p> <p>PIPETA PASTEUR VIDRIO 230 MM</p> <p>Capacidad aprox, 2 ml</p> <p>Diámetro interior punta 1 mm</p> <p>Haga clic aquí para escribir texto.</p> <p>Haga clic aquí para escribir texto.</p> <p>Haga clic aquí para escribir texto.</p> <p>Haga clic aquí para escribir texto.</p>
<p><b>MEDIDAS</b> Haga clic aquí para escribir texto y debajo inserte un esquema con las medidas</p> 	<p><b>PRESENTACIÓN/UNIDAD MÍNIMA DE VENTA</b> Cantidad en caja (Ejemplo: bolsa 20u , caja 4u ....)</p> <p>UNIDAD</p>
	<p><b>PRECIO (€/u.m.v)</b> 0.04 €/UNIDAD</p>

**Nº artículo/Nombre:** 217 / PIPETA VOLUMETRICA AFORADA 5 ML CLASE A

**Marca:** LBG

**Referencia:** VPI2-005

**Proveedor:** PROQUILAB

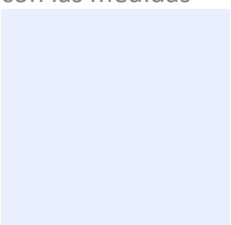
	<p><b>DESCRIPCIÓN</b> (Debe incluir las siguientes características técnicas: MATERIAL, CAPACIDAD, RESISTENCIA, COLOR, ESPESOR, Tª MÁX-MIN, ESTERIL- NO ESTERIL, TIPO ENVASADO...)</p> <p>PIPETA VOLUMETRICA AFORADA 5 ML CLASE A</p> <p>ISO.648</p> <p>Tolerancia 0.015 ml</p> <p>Calibrada por vertido</p> <p>Capacidad 5 ml</p> <p>Clase A</p> <p>Con banda de color</p>
<p><b>MEDIDAS</b> Haga clic aquí para escribir texto y debajo inserte un esquema con las medidas</p> 	<p><b>PRESENTACIÓN/UNIDAD MÍNIMA DE VENTA</b> Cantidad en caja (Ejemplo: bolsa 20u , caja 4u ....)</p> <p>UNIDAD</p>
	<p><b>PRECIO (€/u.m.v)</b> 2.15 € /UNIDAD</p>

**Nº artículo/Nombre:** 218 / PIPETA VOLUMETRICA AFORADA 10 ML CLASE A

**Marca:** LBG

**Referencia:** VPI2-010

**Proveedor:** PROQUILAB

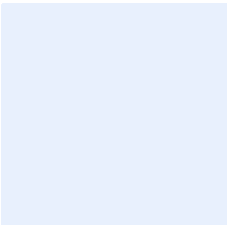
	<p><b>DESCRIPCIÓN</b> (Debe incluir las siguientes características técnicas: MATERIAL, CAPACIDAD, RESISTENCIA, COLOR, ESPESOR, Tª MÁX-MIN, ESTERIL- NO ESTERIL, TIPO ENVASADO...)</p> <p>PIPETA VOLUMETRICA AFORADA 10 ML CLASE A</p> <p>ISO.648</p> <p>Tolerancia 0.02 ml</p> <p>Calibrada por vertido</p> <p>Capacidad 10 ml</p> <p>Clase A</p> <p>2 aforos</p>
<p><b>MEDIDAS</b> Haga clic aquí para escribir texto y debajo inserte un esquema con las medidas</p> 	<p><b>PRESENTACIÓN/UNIDAD MÍNIMA DE VENTA</b> Cantidad en caja (Ejemplo: bolsa 20u , caja 4u ....)</p> <p>UNIDAD</p>
	<p><b>PRECIO (€/u.m.v)</b> 2.45 € /UNIDAD</p>

**Nº artículo/Nombre:** 219 / PIPETA VOLUMETRICA AFORADA 20 ML CLASE A

**Marca:** LBG

**Referencia:** VPI2-020

**Proveedor:** PROQUILAB

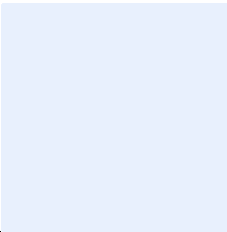
	<p><b>DESCRIPCIÓN</b> (Debe incluir las siguientes características técnicas: MATERIAL, CAPACIDAD, RESISTENCIA, COLOR, ESPESOR, Tª MÁX-MIN, ESTERIL- NO ESTERIL, TIPO ENVASADO...)</p> <p>PIPETA VOLUMETRICA AFORADA 20 ML CLASE A</p> <p>ISO.648</p> <p>Tolerancia 0.03 ml</p> <p>Calibrada por vertido</p> <p>Capacidad 20 ml</p> <p>Clase A</p> <p>2 aforos</p>
<p><b>MEDIDAS</b> Haga clic aquí para escribir texto y debajo inserte un esquema con las medidas</p> 	<p><b>PRESENTACIÓN/UNIDAD MÍNIMA DE VENTA</b> Cantidad en caja (Ejemplo: bolsa 20u , caja 4u ....)</p> <p>UNIDAD</p>
	<p><b>PRECIO (€/u.m.v)</b> 3.00 € /UNIDAD</p>



**Nº artículo/Nombre:** 220 / PIPETA VOLUMETRICA AFORADA 25 ML CLASE A

**Marca:** LBG

**Referencia:** VPI2-025

**Proveedor:** PROQUILAB

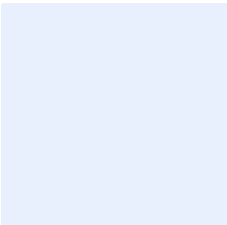
	<p><b>DESCRIPCIÓN</b> (Debe incluir las siguientes características técnicas: MATERIAL, CAPACIDAD, RESISTENCIA, COLOR, ESPESOR, Tª MÁX-MIN, ESTERIL- NO ESTERIL, TIPO ENVASADO...)</p> <p>PIPETA VOLUMETRICA AFORADA 25 ML CLASE A</p> <p>ISO.648</p> <p>Tolerancia 0.03 ml</p> <p>Calibrada por vertido</p> <p>Capacidad 25 ml</p> <p>Clase A</p> <p>2 aforos</p>
<p><b>MEDIDAS</b> Haga clic aquí para escribir texto y debajo inserte un esquema con las medidas</p> 	<p><b>PRESENTACIÓN/UNIDAD MÍNIMA DE VENTA</b> Cantidad en caja (Ejemplo: bolsa 20u , caja 4u ....)</p> <p>UNIDAD</p>
	<p><b>PRECIO (€/u.m.v)</b> 3.25 € /UNIDAD</p>

**Nº artículo/Nombre:** 221 / PIPETA GRADUADA 0.1ML CLASE A

**Marca:** LBG

**Referencia:** MPIA-0A1

**Proveedor:** PROQUILAB

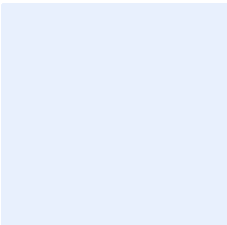
	<p><b>DESCRIPCIÓN</b> (Debe incluir las siguientes características técnicas: MATERIAL, CAPACIDAD, RESISTENCIA, COLOR, ESPESOR, Tª MÁX-MIN, ESTERIL- NO ESTERIL, TIPO ENVASADO...)</p> <p>PIPETA GRADUADA 0.1ML CLASE A</p> <p>Terminal con banda de color</p> <p>Calibrada por vertido</p> <p>Tolerancia 0.02 ml</p> <p>Haga clic aquí para escribir texto.</p> <p>Haga clic aquí para escribir texto.</p> <p>Haga clic aquí para escribir texto.</p>
<p><b>MEDIDAS</b> Haga clic aquí para escribir texto y debajo inserte un esquema con las medidas</p> 	<p><b>PRESENTACIÓN/UNIDAD MÍNIMA DE VENTA</b> Cantidad en caja (Ejemplo: bolsa 20u , caja 4u ....)</p> <p>UNIDAD</p>
	<p><b>PRECIO (€/u.m.v)</b> 1.40 € / UNIDAD</p>

**Nº artículo/Nombre:** 222 / PIPETA GRADUADA 0.2ML CLASE A

**Marca:** LBG

**Referencia:** MPIA-0A2

**Proveedor:** PROQUILAB

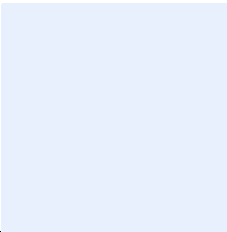
	<p><b>DESCRIPCIÓN</b> (Debe incluir las siguientes características técnicas: MATERIAL, CAPACIDAD, RESISTENCIA, COLOR, ESPESOR, Tª MÁX-MIN, ESTERIL- NO ESTERIL, TIPO ENVASADO...)</p> <p>PIPETA GRADUADA 0.2ML CLASE A</p> <p>Terminal con banda de color</p> <p>Calibrada por vertido</p> <p>Tolerancia 0.03 ml</p> <p>Haga clic aquí para escribir texto.</p> <p>Haga clic aquí para escribir texto.</p> <p>Haga clic aquí para escribir texto.</p>
<p><b>MEDIDAS</b> Haga clic aquí para escribir texto y debajo inserte un esquema con las medidas</p> 	<p><b>PRESENTACIÓN/UNIDAD MÍNIMA DE VENTA</b> Cantidad en caja (Ejemplo: bolsa 20u , caja 4u ....)</p> <p>UNIDAD</p>
	<p><b>PRECIO (€/u.m.v)</b> 1.40 € / UNIDAD</p>

**Nº artículo/Nombre:** 223 / PIPETA GRADUADA 0.5ML CLASE A

**Marca:** LBG

**Referencia:** MPIA-0A5

**Proveedor:** PROQUILAB

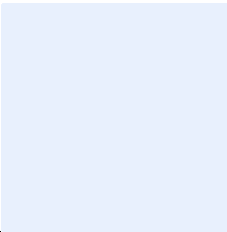
	<p><b>DESCRIPCIÓN</b> (Debe incluir las siguientes características técnicas: MATERIAL, CAPACIDAD, RESISTENCIA, COLOR, ESPESOR, Tª MÁX-MIN, ESTERIL- NO ESTERIL, TIPO ENVASADO...)</p> <p>PIPETA GRADUADA 0.5 ML CLASE A</p> <p>Terminal con banda de color</p> <p>Calibrada por vertido</p> <p>Tolerancia 0.06 ml</p> <p>Haga clic aquí para escribir texto.</p> <p>Haga clic aquí para escribir texto.</p> <p>Haga clic aquí para escribir texto.</p>
<p><b>MEDIDAS</b> Haga clic aquí para escribir texto y debajo inserte un esquema con las medidas</p> 	<p><b>PRESENTACIÓN/UNIDAD MÍNIMA DE VENTA</b> Cantidad en caja (Ejemplo: bolsa 20u , caja 4u ....)</p> <p>UNIDAD</p>
	<p><b>PRECIO (€/u.m.v)</b> 1.40 € / UNIDAD</p>

**Nº artículo/Nombre:** 224 / PIPETA GRADUADA 1 ML CLASE A

**Marca:** LBG

**Referencia:** MPIA-001

**Proveedor:** PROQUILAB

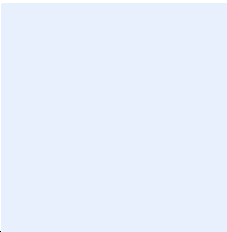
	<p><b>DESCRIPCIÓN</b> (Debe incluir las siguientes características técnicas: MATERIAL, CAPACIDAD, RESISTENCIA, COLOR, ESPESOR, Tª MÁX-MIN, ESTERIL- NO ESTERIL, TIPO ENVASADO...)</p> <p>PIPETA GRADUADA 1 ML CLASE A</p> <p>Terminal con banda de color</p> <p>Calibrada por vertido</p> <p>Tolerancia 0.008 ml</p> <p>Haga clic aquí para escribir texto.</p> <p>Haga clic aquí para escribir texto.</p> <p>Haga clic aquí para escribir texto.</p>
<p><b>MEDIDAS</b> Haga clic aquí para escribir texto y debajo inserte un esquema con las medidas</p> 	<p><b>PRESENTACIÓN/UNIDAD MÍNIMA DE VENTA</b> Cantidad en caja (Ejemplo: bolsa 20u , caja 4u ....)</p> <p>UNIDAD</p>
	<p><b>PRECIO (€/u.m.v)</b> 1.40 € / UNIDAD</p>

**Nº artículo/Nombre:** 225 / PIPETA GRADUADA 2 ML CLASE A

**Marca:** LBG

**Referencia:** MPIA-002

**Proveedor:** PROQUILAB

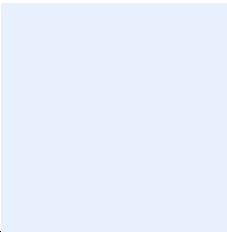
	<p><b>DESCRIPCIÓN</b> (Debe incluir las siguientes características técnicas: MATERIAL, CAPACIDAD, RESISTENCIA, COLOR, ESPESOR, Tª MÁX-MIN, ESTERIL- NO ESTERIL, TIPO ENVASADO...)</p> <p>PIPETA GRADUADA 2 ML CLASE A</p> <p>Terminal con banda de color</p> <p>Calibrada por vertido</p> <p>Tolerancia 0.012 ml</p> <p>Haga clic aquí para escribir texto.</p> <p>Haga clic aquí para escribir texto.</p> <p>Haga clic aquí para escribir texto.</p>
<p><b>MEDIDAS</b> Haga clic aquí para escribir texto y debajo inserte un esquema con las medidas</p> 	<p><b>PRESENTACIÓN/UNIDAD MÍNIMA DE VENTA</b> Cantidad en caja (Ejemplo: bolsa 20u , caja 4u ....)</p> <p>UNIDAD</p>
	<p><b>PRECIO (€/u.m.v)</b> 1.12 € / UNIDAD</p>

**Nº artículo/Nombre:** 226 / PIPETA GRADUADA 5 ML CLASE A

**Marca:** LBG

**Referencia:** MPIA-005

**Proveedor:** PROQUILAB

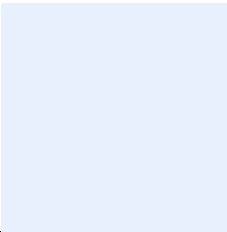
	<p><b>DESCRIPCIÓN</b> (Debe incluir las siguientes características técnicas: MATERIAL, CAPACIDAD, RESISTENCIA, COLOR, ESPESOR, Tª MÁX-MIN, ESTERIL- NO ESTERIL, TIPO ENVASADO...)</p> <p>PIPETA GRADUADA 5 ML CLASE A</p> <p>Terminal con banda de color</p> <p>Calibrada por vertido</p> <p>Tolerancia 0.025 ml</p> <p>Haga clic aquí para escribir texto.</p> <p>Haga clic aquí para escribir texto.</p> <p>Haga clic aquí para escribir texto.</p>
<p><b>MEDIDAS</b> Haga clic aquí para escribir texto y debajo inserte un esquema con las medidas</p> 	<p><b>PRESENTACIÓN/UNIDAD MÍNIMA DE VENTA</b> Cantidad en caja (Ejemplo: bolsa 20u , caja 4u ....)</p> <p>UNIDAD</p>
	<p><b>PRECIO (€/u.m.v)</b> 1.20 € / UNIDAD</p>

**Nº artículo/Nombre:** 227 / PIPETA GRADUADA 10 ML CLASE A

**Marca:** LBG

**Referencia:** MPIA-010

**Proveedor:** PROQUILAB

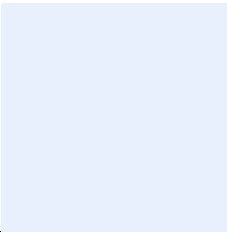
	<p><b>DESCRIPCIÓN</b> (Debe incluir las siguientes características técnicas: MATERIAL, CAPACIDAD, RESISTENCIA, COLOR, ESPESOR, Tª MÁX-MIN, ESTERIL- NO ESTERIL, TIPO ENVASADO...)</p> <p>PIPETA GRADUADA 10 ML CLASE A</p> <p>Terminal con banda de color</p> <p>Calibrada por vertido</p> <p>Tolerancia 0.05 ml</p> <p>Haga clic aquí para escribir texto.</p> <p>Haga clic aquí para escribir texto.</p> <p>Haga clic aquí para escribir texto.</p>
<p><b>MEDIDAS</b> Haga clic aquí para escribir texto y debajo inserte un esquema con las medidas</p> 	<p><b>PRESENTACIÓN/UNIDAD MÍNIMA DE VENTA</b> Cantidad en caja (Ejemplo: bolsa 20u , caja 4u ....)</p> <p>UNIDAD</p>
	<p><b>PRECIO (€/u.m.v)</b> 1.35 € / UNIDAD</p>



**Nº artículo/Nombre:** 228 / PIPETA GRADUADA 25 ML CLASE A

**Marca:** LBG

**Referencia:** MPIA-025

**Proveedor:** PROQUILAB

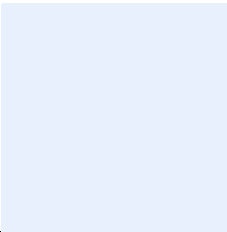
	<p><b>DESCRIPCIÓN</b> (Debe incluir las siguientes características técnicas: MATERIAL, CAPACIDAD, RESISTENCIA, COLOR, ESPESOR, Tª MÁX-MIN, ESTERIL- NO ESTERIL, TIPO ENVASADO...)</p> <p>PIPETA GRADUADA 25 ML CLASE A</p> <p>Terminal con banda de color</p> <p>Calibrada por vertido</p> <p>Tolerancia 0.1 ml</p> <p>Haga clic aquí para escribir texto.</p> <p>Haga clic aquí para escribir texto.</p> <p>Haga clic aquí para escribir texto.</p>
<p><b>MEDIDAS</b> Haga clic aquí para escribir texto y debajo inserte un esquema con las medidas</p> 	<p><b>PRESENTACIÓN/UNIDAD MÍNIMA DE VENTA</b> Cantidad en caja (Ejemplo: bolsa 20u , caja 4u ....)</p> <p>UNIDAD</p>
	<p><b>PRECIO (€/u.m.v)</b> 2.04 € / UNIDAD</p>

**Nº artículo/Nombre:** 229 / PIPETA GRADUADA 50 ML CLASE A

**Marca:** POBEL

**Referencia:** 493165

**Proveedor:** PROQUILAB

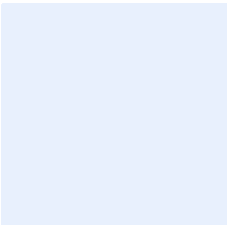
	<p><b>DESCRIPCIÓN</b> (Debe incluir las siguientes características técnicas: MATERIAL, CAPACIDAD, RESISTENCIA, COLOR, ESPESOR, Tª MÁX-MIN, ESTERIL- NO ESTERIL, TIPO ENVASADO...)</p> <p>PIPETA GRADUADA 50 MLCLASE A</p> <p>Terminal con banda de color</p> <p>Calibrada por vertido</p> <p>Tolerancia 0.4 ml</p> <p>Haga clic aquí para escribir texto.</p> <p>Haga clic aquí para escribir texto.</p> <p>Haga clic aquí para escribir texto.</p>
<p><b>MEDIDAS</b> Haga clic aquí para escribir texto y debajo inserte un esquema con las medidas</p> 	<p><b>PRESENTACIÓN/UNIDAD MÍNIMA DE VENTA</b> Cantidad en caja (Ejemplo: bolsa 20u , caja 4u ....)</p> <p>UNIDAD</p>
	<p><b>PRECIO (€/u.m.v)</b> 10.00 € / UNIDAD</p>

**Nº artículo/Nombre:** 230 / PROBETA GRADUADA 10 ML CLASE A

**Marca:** LBG

**Referencia:** MCHA-010

**Proveedor:** PROQUILAB

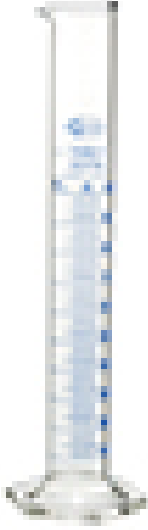
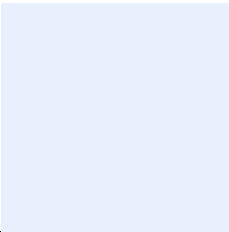
	<p><b>DESCRIPCIÓN</b> (Debe incluir las siguientes características técnicas: MATERIAL, CAPACIDAD, RESISTENCIA, COLOR, ESPESOR, Tª MÁX-MIN, ESTERIL- NO ESTERIL, TIPO ENVASADO...)</p> <p>PROBETA GRADAUDA 10 ML CLASE A</p> <p>Clase A</p> <p>Vidrio borosilicato 3.3</p> <p>ISO4788</p> <p>Graduacion 0.2 ml</p> <p>Haga clic aquí para escribir texto.</p> <p>Haga clic aquí para escribir texto.</p>
<p><b>MEDIDAS</b> Haga clic aquí para escribir texto y debajo inserte un esquema con las medidas</p> 	<p><b>PRESENTACIÓN/UNIDAD MÍNIMA DE VENTA</b> Cantidad en caja (Ejemplo: bolsa 20u , caja 4u ....)</p> <p>UNIDAD</p>
	<p><b>PRECIO (€/u.m.v)</b> 3.15 € /UNIDAD</p>

**Nº artículo/Nombre:** 231 / PROBETA GRADUADA 25 ML CLASE A

**Marca:** LBG

**Referencia:** MCHA-025

**Proveedor:** PROQUILAB

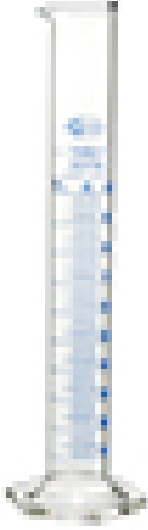
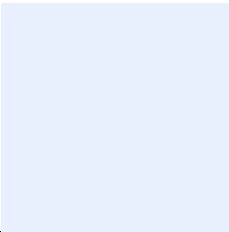
	<p><b>DESCRIPCIÓN</b> (Debe incluir las siguientes características técnicas: MATERIAL, CAPACIDAD, RESISTENCIA, COLOR, ESPESOR, Tª MÁX-MIN, ESTERIL- NO ESTERIL, TIPO ENVASADO...)</p> <p>PROBETA GRADUADA 10 ML CLASE A</p> <p>Clase A</p> <p>Vidrio borosilicato 3.3</p> <p>ISO4788</p> <p>Graduacion 0.5 ml</p> <p>Haga clic aquí para escribir texto.</p> <p>Haga clic aquí para escribir texto.</p>
<p><b>MEDIDAS</b> Haga clic aquí para escribir texto y debajo inserte un esquema con las medidas</p> 	<p><b>PRESENTACIÓN/UNIDAD MÍNIMA DE VENTA</b> Cantidad en caja (Ejemplo: bolsa 20u , caja 4u ....)</p> <p>UNIDAD</p>
	<p><b>PRECIO (€/u.m.v)</b> 4.25 € /UNIDAD</p>

**Nº artículo/Nombre:** 232 / PROBETA GRADUADA 50 ML CLASE A

**Marca:** LBG

**Referencia:** MCHA-050

**Proveedor:** PROQUILAB

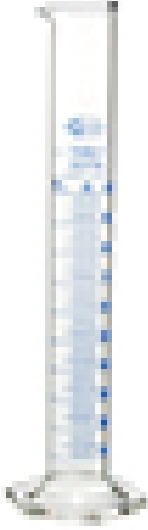
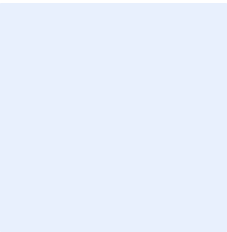
	<p><b>DESCRIPCIÓN</b> (Debe incluir las siguientes características técnicas: MATERIAL, CAPACIDAD, RESISTENCIA, COLOR, ESPESOR, Tª MÁX-MIN, ESTERIL- NO ESTERIL, TIPO ENVASADO...)</p> <p>PROBETA GRADUADA 50 ML CLASE A</p> <p>Clase A</p> <p>Vidrio borosilicato 3.3</p> <p>ISO4788</p> <p>Graduacion 1 ml</p> <p>Haga clic aquí para escribir texto.</p> <p>Haga clic aquí para escribir texto.</p>
<p><b>MEDIDAS</b> Haga clic aquí para escribir texto y debajo inserte un esquema con las medidas</p> 	<p><b>PRESENTACIÓN/UNIDAD MÍNIMA DE VENTA</b> Cantidad en caja (Ejemplo: bolsa 20u , caja 4u ....)</p> <p>UNIDAD</p>
	<p><b>PRECIO (€/u.m.v)</b> 4.50 € /UNIDAD</p>

**Nº artículo/Nombre:** 233 / PROBETA GRADUADA 100 ML CLASE A

**Marca:** LBG

**Referencia:** MCHA-100

**Proveedor:** PROQUILAB

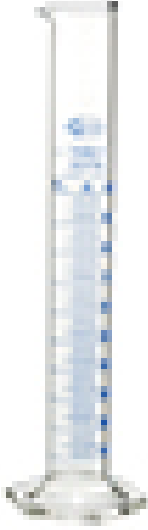
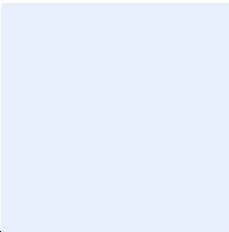
	<p><b>DESCRIPCIÓN</b> (Debe incluir las siguientes características técnicas: MATERIAL, CAPACIDAD, RESISTENCIA, COLOR, ESPESOR, Tª MÁX-MIN, ESTERIL- NO ESTERIL, TIPO ENVASADO...)</p> <p>PROBETA GRADUADA 100 ML CLASE A</p> <p>Clase A</p> <p>Vidrio borosilicato 3.3</p> <p>ISO4788</p> <p>Graduacion 1 ml</p> <p>Haga clic aquí para escribir texto.</p> <p>Haga clic aquí para escribir texto.</p>
<p><b>MEDIDAS</b> Haga clic aquí para escribir texto y debajo inserte un esquema con las medidas</p> 	<p><b>PRESENTACIÓN/UNIDAD MÍNIMA DE VENTA</b> Cantidad en caja (Ejemplo: bolsa 20u , caja 4u ....)</p> <p>UNIDAD</p>
	<p><b>PRECIO (€/u.m.v)</b> 5.60 € /UNIDAD</p>

**Nº artículo/Nombre:** 234 / PROBETA GRADUADA 250 ML CLASE A

**Marca:** LBG

**Referencia:** MCHA-250

**Proveedor:** PROQUILAB

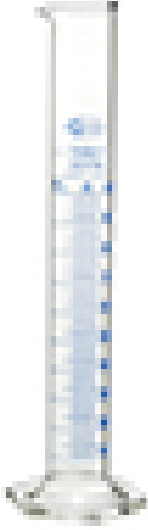
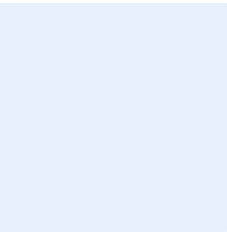
	<p><b>DESCRIPCIÓN</b> (Debe incluir las siguientes características técnicas: MATERIAL, CAPACIDAD, RESISTENCIA, COLOR, ESPESOR, Tª MÁX-MIN, ESTERIL- NO ESTERIL, TIPO ENVASADO...)</p> <p>PROBETA GRADUADA 250 ML CLASE A</p> <p>Clase A</p> <p>Vidrio borosilicato 3.3</p> <p>ISO4788</p> <p>Graduacion 2 ml</p> <p>Haga clic aquí para escribir texto.</p> <p>Haga clic aquí para escribir texto.</p>
<p><b>MEDIDAS</b> Haga clic aquí para escribir texto y debajo inserte un esquema con las medidas</p> 	<p><b>PRESENTACIÓN/UNIDAD MÍNIMA DE VENTA</b> Cantidad en caja (Ejemplo: bolsa 20u , caja 4u ....)</p> <p>UNIDAD</p>
	<p><b>PRECIO (€/u.m.v)</b> 10.00 € /UNIDAD</p>

**Nº artículo/Nombre:** 235/ PROBETA GRADUADA 500 ML CLASE A

**Marca:** LBG

**Referencia:** MCHA-500

**Proveedor:** PROQUILAB

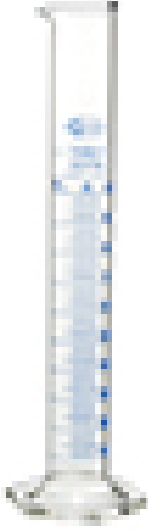
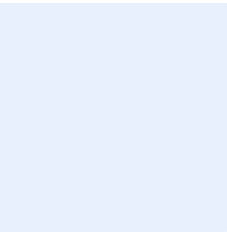
	<p><b>DESCRIPCIÓN</b> (Debe incluir las siguientes características técnicas: MATERIAL, CAPACIDAD, RESISTENCIA, COLOR, ESPESOR, Tª MÁX-MIN, ESTERIL- NO ESTERIL, TIPO ENVASADO...)</p> <p>PROBETA GRADUADA 500 ML CLASE A</p> <p>Clase A</p> <p>Vidrio borosilicato 3.3</p> <p>ISO4788</p> <p>Graduacion 5 ml</p> <p>Haga clic aquí para escribir texto.</p> <p>Haga clic aquí para escribir texto.</p>
<p><b>MEDIDAS</b> Haga clic aquí para escribir texto y debajo inserte un esquema con las medidas</p> 	<p><b>PRESENTACIÓN/UNIDAD MÍNIMA DE VENTA</b> Cantidad en caja (Ejemplo: bolsa 20u , caja 4u ....)</p> <p>UNIDAD</p>
	<p><b>PRECIO (€/u.m.v)</b> 15.00 € /UNIDAD</p>



**Nº artículo/Nombre:** 236 / PROBETA GRADUADA 1000 ML CLASE A

**Marca:** LBG

**Referencia:** MCHA-1KO

**Proveedor:** PROQUILAB

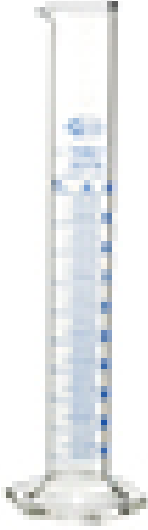
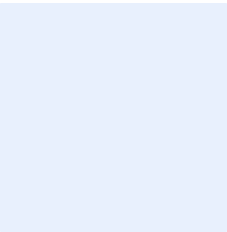
	<p><b>DESCRIPCIÓN</b> (Debe incluir las siguientes características técnicas: MATERIAL, CAPACIDAD, RESISTENCIA, COLOR, ESPESOR, Tª MÁX-MIN, ESTERIL- NO ESTERIL, TIPO ENVASADO...)</p> <p>PROBETA GRADUADA 1000 ML CLASE A</p> <p>Clase A</p> <p>Vidrio borosilicato 3.3</p> <p>ISO4788</p> <p>Graduacion 10 ml</p> <p>Haga clic aquí para escribir texto.</p> <p>Haga clic aquí para escribir texto.</p>
<p><b>MEDIDAS</b> Haga clic aquí para escribir texto y debajo inserte un esquema con las medidas</p> 	<p><b>PRESENTACIÓN/UNIDAD MÍNIMA DE VENTA</b> Cantidad en caja (Ejemplo: bolsa 20u , caja 4u ....)</p> <p>UNIDAD</p>
	<p><b>PRECIO (€/u.m.v)</b> 22.00 € /UNIDAD</p>

**Nº artículo/Nombre:** 237 / PROBETA GRADUADA 2000 ML CLASE A

**Marca:** LBG

**Referencia:** MCHA-2KO

**Proveedor:** PROQUILAB

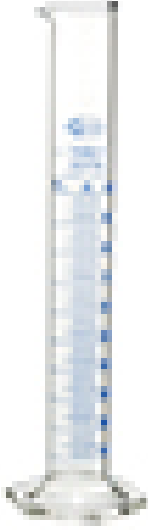
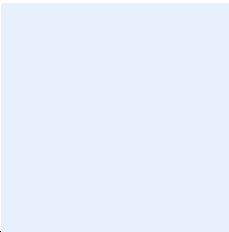
	<p><b>DESCRIPCIÓN</b> (Debe incluir las siguientes características técnicas: MATERIAL, CAPACIDAD, RESISTENCIA, COLOR, ESPESOR, Tª MÁX-MIN, ESTERIL- NO ESTERIL, TIPO ENVASADO...)</p> <p>PROBETA GRADUADA 2000 ML CLASE A</p> <p>Clase A</p> <p>Vidrio borosilicato 3.3</p> <p>ISO4788</p> <p>Graduacion 20 ml</p> <p>Haga clic aquí para escribir texto.</p> <p>Haga clic aquí para escribir texto.</p>
<p><b>MEDIDAS</b> Haga clic aquí para escribir texto y debajo inserte un esquema con las medidas</p> 	<p><b>PRESENTACIÓN/UNIDAD MÍNIMA DE VENTA</b> Cantidad en caja (Ejemplo: bolsa 20u , caja 4u ....)</p> <p>UNIDAD</p>
	<p><b>PRECIO (€/u.m.v)</b> 38.00 € /UNIDAD</p>

**Nº artículo/Nombre:** 238 / VASO PRECIPITADO 25 ML FORMA BAJA

**Marca:** DURAN

**Referencia:** 2110614

**Proveedor:** PROQUILAB

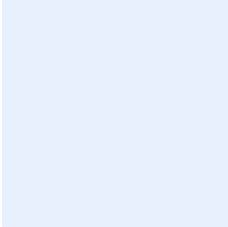
	<p><b>DESCRIPCIÓN</b> (Debe incluir las siguientes características técnicas: MATERIAL, CAPACIDAD, RESISTENCIA, COLOR, ESPESOR, Tª MÁX-MIN, ESTERIL- NO ESTERIL, TIPO ENVASADO...)</p> <p>VASO GRADUADO 25 ML F/B</p> <p>Forma baja con pico</p> <p>Idoneo para calentar medios</p> <p>Vidrio PYREX</p> <p>Haga clic aquí para escribir texto.</p> <p>Haga clic aquí para escribir texto.</p> <p>Haga clic aquí para escribir texto.</p>
<p><b>MEDIDAS</b> 34 mm diametro, 50 mm altura</p> 	<p><b>PRESENTACIÓN/UNIDAD MÍNIMA DE VENTA</b> Cantidad en caja (Ejemplo: bolsa 20u , caja 4u ....)</p> <p>UNIDAD</p>
	<p><b>PRECIO (€/u.m.v)</b> 4.70 € / UNIDAD</p>

**Nº artículo/Nombre:** 239 / VASO PRECIPITADO 50 ML FORMA BAJA

**Marca:** DURAN

**Referencia:** 2110617

**Proveedor:** PROQUILAB

	<p><b>DESCRIPCIÓN</b> (Debe incluir las siguientes características técnicas: MATERIAL, CAPACIDAD, RESISTENCIA, COLOR, ESPESOR, Tº MÁX-MIN, ESTERIL- NO ESTERIL, TIPO ENVASADO...)</p> <p>VASO PRECIPITADO 50 ML FORMA BAJA</p> <p><b>Forma baja con pico</b></p> <p><b>Idoneo para calentar medios</b></p> <p><b>Vidrio PYREX</b></p> <p>Haga clic aquí para escribir texto.</p> <p>Haga clic aquí para escribir texto.</p> <p>Haga clic aquí para escribir texto.</p>
<p><b>MEDIDAS</b> 42 mm diametroX60 mm altura</p>	<p><b>PRESENTACIÓN/UNIDAD MÍNIMA DE VENTA</b> <b>Cantidad en caja</b> (Ejemplo: bolsa 20u , caja 4u ....)</p> <p>UNIDAD</p>
<p><b>PRECIO (€/u.m.v)</b> 4.00 € / UNIDAD</p>	

**Nº artículo/Nombre:** 240 / VASO PRECIPITADO 100 ML FORMA BAJA

**Marca:** DURAN

**Referencia:** 2110624

**Proveedor:** PROQUILAB

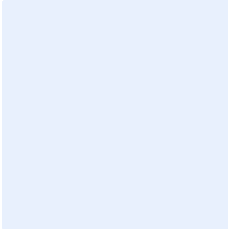
	<p><b>DESCRIPCIÓN</b> (Debe incluir las siguientes características técnicas: MATERIAL, CAPACIDAD, RESISTENCIA, COLOR, ESPESOR, Tª MÁX-MIN, ESTERIL- NO ESTERIL, TIPO ENVASADO...)</p> <p>VASO PRECIPITADO 100 ML FORMA BAJA</p> <p><b>Forma baja con pico</b></p> <p><b>Idoneo para calentar medios</b></p> <p><b>Vidrio PYREX</b></p> <p>Haga clic aquí para escribir texto.</p> <p>Haga clic aquí para escribir texto.</p> <p>Haga clic aquí para escribir texto.</p>
<p><b>MEDIDAS</b> 50 mm diametroX70 mm altura</p> 	<p><b>PRESENTACIÓN/UNIDAD MÍNIMA DE VENTA</b> <b>Cantidad en caja</b> (Ejemplo: bolsa 20u , caja 4u ....)</p> <p>UNIDAD</p>
	<p><b>PRECIO (€/u.m.v)</b> 4.00 € / UNIDAD</p>

**Nº artículo/Nombre:** 241/ VASO PRECIPITADO 150 ML FORMA BAJA

**Marca:** DURAN

**Referencia:** 2110629

**Proveedor:** PROQUILAB

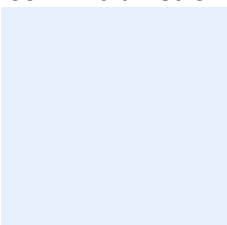
	<p><b>DESCRIPCIÓN</b> (Debe incluir las siguientes características técnicas: MATERIAL, CAPACIDAD, RESISTENCIA, COLOR, ESPESOR, Tª MÁX-MIN, ESTERIL- NO ESTERIL, TIPO ENVASADO...)</p> <p>VASO PRECIPITADO 150 ML FORMA BAJA</p> <p>Forma baja con pico</p> <p>Idoneo para calentar medios</p> <p>Vidrio PYREX</p> <p>Haga clic aquí para escribir texto.</p> <p>Haga clic aquí para escribir texto.</p> <p>Haga clic aquí para escribir texto.</p>
<p><b>MEDIDAS</b> 60 mm diámetro X 80 mm altura</p> 	<p><b>PRESENTACIÓN/UNIDAD MÍNIMA DE VENTA</b> Cantidad en caja (Ejemplo: bolsa 20u , caja 4u ....)</p> <p>UNIDAD</p>
	<p><b>PRECIO (€/u.m.v)</b> 4.80 € / UNIDAD</p>

**Nº artículo/Nombre:** 242 / VASO PRECIPITADO 250 ML FORMA BAJA

**Marca:** DURAN

**Referencia:** 2110636

**Proveedor:** PROQUILAB

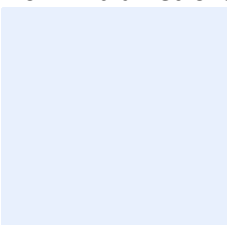
	<p><b>DESCRIPCIÓN</b> (Debe incluir las siguientes características técnicas: MATERIAL, CAPACIDAD, RESISTENCIA, COLOR, ESPESOR, Tª MÁX-MIN, ESTERIL- NO ESTERIL, TIPO ENVASADO...)</p> <p>VASO PRECIPITADO 250 ML FORMA BAJA</p> <p>Forma baja con pico</p> <p>Idoneo para calentar medios</p> <p>Vidrio PYREX</p> <p>Haga clic aquí para escribir texto.</p> <p>Haga clic aquí para escribir texto.</p> <p>Haga clic aquí para escribir texto.</p>
<p><b>MEDIDAS</b> 70 mm diametroX95 mm altura</p> 	<p><b>PRESENTACIÓN/UNIDAD MÍNIMA DE VENTA</b> Cantidad en caja (Ejemplo: bolsa 20u , caja 4u ....)</p> <p>UNIDAD</p>
	<p><b>PRECIO (€/u.m.v)</b> 4.30 € / UNIDAD</p>

**Nº artículo/Nombre:** 243/ VASO PRECIPITADO 400 ML FORMA BAJA

**Marca:** DURAN

**Referencia:** 2110641

**Proveedor:** PROQUILAB

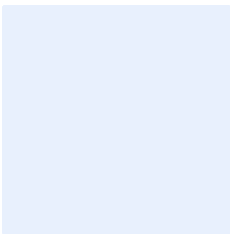
	<p><b>DESCRIPCIÓN</b> (Debe incluir las siguientes características técnicas: MATERIAL, CAPACIDAD, RESISTENCIA, COLOR, ESPESOR, Tº MÁX-MIN, ESTERIL- NO ESTERIL, TIPO ENVASADO...)</p> <p>VASO PRECIPITADO 400 ML FORMA BAJA</p> <p><b>Forma baja con pico</b></p> <p><b>Idoneo para calentar medios</b></p> <p><b>Vidrio PYREX</b></p> <p>Haga clic aquí para escribir texto.</p> <p>Haga clic aquí para escribir texto.</p> <p>Haga clic aquí para escribir texto.</p>
<p><b>MEDIDAS</b> 80 mm diametroX110 mm altura</p> 	<p><b>PRESENTACIÓN/UNIDAD MÍNIMA DE VENTA</b> <b>Cantidad en caja</b> (Ejemplo: bolsa 20u , caja 4u ....)</p> <p>UNIDAD</p>
	<p><b>PRECIO (€/u.m.v)</b> 4.45 € / UNIDAD</p>



**Nº artículo/Nombre:** 244/ VASO PRECIPITADO 600 ML FORMA BAJA

**Marca:** DURAN

**Referencia:** 2110648

**Proveedor:** PROQUILAB

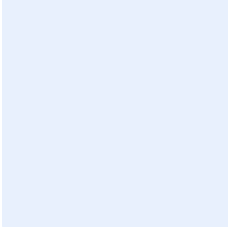
	<p><b>DESCRIPCIÓN</b> (Debe incluir las siguientes características técnicas: MATERIAL, CAPACIDAD, RESISTENCIA, COLOR, ESPESOR, Tª MÁX-MIN, ESTERIL- NO ESTERIL, TIPO ENVASADO...)</p> <p>VASO PRECIPITADO 600 ML FORMA BAJA</p> <p>Forma baja con pico</p> <p>Idoneo para calentar medios</p> <p>Vidrio PYREX</p> <p>Haga clic aquí para escribir texto.</p> <p>Haga clic aquí para escribir texto.</p> <p>Haga clic aquí para escribir texto.</p>
<p><b>MEDIDAS</b> 90 mm diametro,125 mm altura</p> 	<p><b>PRESENTACIÓN/UNIDAD MÍNIMA DE VENTA</b> Cantidad en caja (Ejemplo: bolsa 20u , caja 4u ....)</p> <p>UNIDAD</p>
	<p><b>PRECIO (€/u.m.v)</b> 8.00 € / UNIDAD</p>

**Nº artículo/Nombre:** 245/ VASO PRECIPITADO 800 ML FORMA BAJA

**Marca:** DURAN

**Referencia:** 2110653

**Proveedor:** PROQUILAB

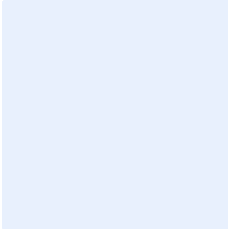
	<p><b>DESCRIPCIÓN</b> (Debe incluir las siguientes características técnicas: MATERIAL, CAPACIDAD, RESISTENCIA, COLOR, ESPESOR, Tª MÁX-MIN, ESTERIL- NO ESTERIL, TIPO ENVASADO...)</p> <p>VASO PRECIPITADO 800 ML FORMA BAJA</p> <p>Forma baja con pico</p> <p>Idoneo para calentar medios</p> <p>Vidrio PYREX</p> <p>Haga clic aquí para escribir texto.</p> <p>Haga clic aquí para escribir texto.</p> <p>Haga clic aquí para escribir texto.</p>
<p><b>MEDIDAS</b> 100 mm diametroX135 mm altura</p> 	<p><b>PRESENTACIÓN/UNIDAD MÍNIMA DE VENTA</b> Cantidad en caja (Ejemplo: bolsa 20u , caja 4u ....)</p> <p>UNIDAD</p>
	<p><b>PRECIO (€/u.m.v)</b> 9.00 € / UNIDAD</p>

**Nº artículo/Nombre:** 246/ VASO PRECIPITADO 1000 ML FORMA BAJA

**Marca:** DURAN

**Referencia:** 2110654

**Proveedor:** PROQUILAB

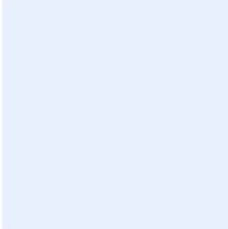
	<p><b>DESCRIPCIÓN</b> (Debe incluir las siguientes características técnicas: MATERIAL, CAPACIDAD, RESISTENCIA, COLOR, ESPESOR, Tª MÁX-MIN, ESTERIL- NO ESTERIL, TIPO ENVASADO...)</p> <p>VASO PRECIPITADO 1000 ML FORMA BAJA</p> <p>Forma baja con pico</p> <p>Idoneo para calentar medios</p> <p>Vidrio PYREX</p> <p>Haga clic aquí para escribir texto.</p> <p>Haga clic aquí para escribir texto.</p> <p>Haga clic aquí para escribir texto.</p>
<p><b>MEDIDAS</b> 105 mm diametroX145 mm altura</p> 	<p><b>PRESENTACIÓN/UNIDAD MÍNIMA DE VENTA</b> Cantidad en caja (Ejemplo: bolsa 20u , caja 4u ....)</p> <p>UNIDAD</p>
	<p><b>PRECIO (€/u.m.v)</b> 10.00 € / UNIDAD</p>

**Nº artículo/Nombre:** 247/ VASO PRECIPITADO 2000 ML FORMA BAJA

**Marca:** DURAN

**Referencia:** 2110663

**Proveedor:** PROQUILAB

	<p><b>DESCRIPCIÓN</b> (Debe incluir las siguientes características técnicas: MATERIAL, CAPACIDAD, RESISTENCIA, COLOR, ESPESOR, Tº MÁX-MIN, ESTERIL- NO ESTERIL, TIPO ENVASADO...)</p> <p>VASO PRECIPITADO 2000 ML FORMA BAJA</p> <p>Forma baja con pico</p> <p>Idoneo para calentar medios</p> <p>Vidrio PYREX</p> <p>Haga clic aquí para escribir texto.</p> <p>Haga clic aquí para escribir texto.</p> <p>Haga clic aquí para escribir texto.</p>
<p><b>MEDIDAS</b> 132 mm diametroX185 mm altura</p> 	<p><b>PRESENTACIÓN/UNIDAD MÍNIMA DE VENTA</b> Cantidad en caja (Ejemplo: bolsa 20u , caja 4u ....)</p> <p>UNIDAD</p>
	<p><b>PRECIO (€/u.m.v)</b> 19.00 € / UNIDAD</p>

**Nº artículo/Nombre:** 248/ VIAL 2 ML AMBAR

**Marca:** LBG

**Referencia:** SV02-A20-100

**Proveedor:** PROQUILAB

	<p><b>DESCRIPCIÓN</b> (Debe incluir las siguientes características técnicas: MATERIAL, CAPACIDAD, RESISTENCIA, COLOR, ESPESOR, Tª MÁX-MIN, ESTERIL- NO ESTERIL, TIPO ENVASADO...)</p> <p>VIAL 2 ML AMBAR</p> <p>Vidrio borosilicato Kimble 5.1</p> <p>Boca ancha 6.2mm diam. interno</p> <p>Vidrio ambar</p> <p>Boca rosca</p> <p>Haga clic aquí para escribir texto.</p> <p>Haga clic aquí para escribir texto.</p>
<p><b>MEDIDAS</b> 11.6 mm diametroX32 mm altura</p> 	<p><b>PRESENTACIÓN/UNIDAD MÍNIMA DE VENTA</b> Cantidad en caja (Ejemplo: bolsa 20u , caja 4u ....)</p> <p>CAJA 100</p>
	<p><b>PRECIO (€/u.m.v)</b> 12.00€ /UNIDAD</p>

**Nº artículo/Nombre:** 249 / VIAL 2 ML TRANSPARENTE

**Marca:** LBG

**Referencia:** SV02-C20-100

**Proveedor:** PROQUILAB

	<p><b>DESCRIPCIÓN</b> (Debe incluir las siguientes características técnicas: MATERIAL, CAPACIDAD, RESISTENCIA, COLOR, ESPESOR, Tª MÁX-MIN, ESTERIL- NO ESTERIL, TIPO ENVASADO...)</p> <p>VIAL 2 ML TRANSPARENTE</p> <p>Vidrio borosilicato Kimble 5.1</p> <p>Boca ancha 6.2mm diam. interno</p> <p>Vidrio transparente</p> <p>Boca rosca</p> <p>Haga clic aquí para escribir texto.</p> <p>Haga clic aquí para escribir texto.</p>
<p><b>MEDIDAS</b> 11.6 mm diametroX 32 mm altura</p> 	<p><b>PRESENTACIÓN/UNIDAD MÍNIMA DE VENTA</b> Cantidad en caja (Ejemplo: bolsa 20u , caja 4u ....)</p> <p>CAJA 100</p>
	<p><b>PRECIO (€/u.m.v)</b> 9.50€ /UNIDAD</p>

**Nº artículo/Nombre:** 250/ VIAL 10 ML TRANSPARENTE

**Marca:** LBG

**Referencia:** SVSN-C13

**Proveedor:** PROQUILAB



## DESCRIPCIÓN

(Debe incluir las siguientes características técnicas: MATERIAL, CAPACIDAD, RESISTENCIA, COLOR, ESPESOR, Tº MÁX-MIN, ESTERIL- NO ESTERIL, TIPO ENVASADO...)

VIAL 10 ML TRANSPARENTE

Vidrio borosilicato 7.5

Con tapon blanco de rosca y junta EPE

Vidrio transparente

Boca rosca

Haga clic aquí para escribir texto.

Haga clic aquí para escribir texto.

## MEDIDAS

24 mm diámetroX45 mm alto

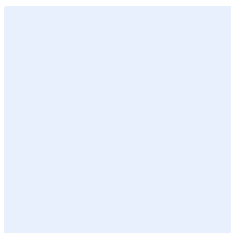

## PRESENTACIÓN/UNIDAD MÍNIMA DE VENTA

Cantidad en caja (Ejemplo: bolsa 20u , caja 4u ....)

UNIDAD

## PRECIO (€/u.m.v)

0.17 € / UNIDAD

**Nº artículo/Nombre:** 251/ VIAL 20 ML TRANSPARENTE

**Marca:** LBG

**Referencia:** SVSN-C19

**Proveedor:** PROQUILAB

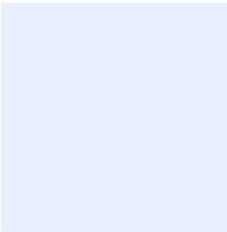
	<p><b>DESCRIPCIÓN</b> (Debe incluir las siguientes características técnicas: MATERIAL, CAPACIDAD, RESISTENCIA, COLOR, ESPESOR, Tª MÁX-MIN, ESTERIL- NO ESTERIL, TIPO ENVASADO...)</p> <p>VIAL 20 ML TRANSPARENTE</p> <p>Vidrio borosilicato 7.5</p> <p>Con tapon blanco de rosca y junta EPE</p> <p>Vidrio transparente</p> <p>Boca rosca</p> <p>Haga clic aquí para escribir texto.</p> <p>Haga clic aquí para escribir texto.</p>
<p><b>MEDIDAS</b></p> 	<p><b>PRESENTACIÓN/UNIDAD MÍNIMA DE VENTA</b> Cantidad en caja (Ejemplo: bolsa 20u , caja 4u ....)</p> <p>UNIDAD</p>
	<p><b>PRECIO (€/u.m.v)</b> 0.19 € / UNIDAD</p>



**Nº artículo/Nombre:** 252/ TUBO ENSAYO VIDRIO 10X75 MM

**Marca:** LBG

**Referencia:** TU04-107

**Proveedor:** PROQUILAB

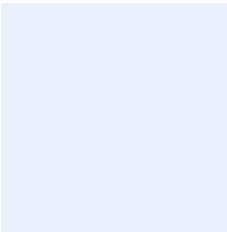
	<p><b>DESCRIPCIÓN</b> (Debe incluir las siguientes características técnicas: MATERIAL, CAPACIDAD, RESISTENCIA, COLOR, ESPESOR, Tª MÁX-MIN, ESTERIL- NO ESTERIL, TIPO ENVASADO...)</p> <p>TUBO ENSAYO VIDRIO 10X75 MM</p> <p>Vidrio neutro</p> <p>Sin reborde</p> <p>Haga clic aquí para escribir texto.</p> <p>Haga clic aquí para escribir texto.</p> <p>Haga clic aquí para escribir texto.</p> <p>Haga clic aquí para escribir texto.</p>
<p><b>MEDIDAS</b></p> 	<p><b>PRESENTACIÓN/UNIDAD MÍNIMA DE VENTA</b> Cantidad en caja (Ejemplo: bolsa 20u , caja 4u ....)</p> <p>UNIDAD</p>
	<p><b>PRECIO (€/u.m.v)</b> 0.06€ /UNIDAD</p>

**Nº artículo/Nombre:** 253/ TUBO ENSAYO VIDRIO 12X100 MM

**Marca:** LBG

**Referencia:** TU04-120

**Proveedor:** PROQUILAB

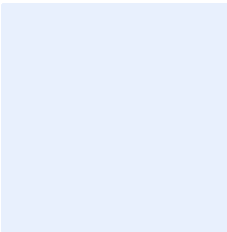
	<p><b>DESCRIPCIÓN</b> (Debe incluir las siguientes características técnicas: MATERIAL, CAPACIDAD, RESISTENCIA, COLOR, ESPESOR, Tª MÁX-MIN, ESTERIL- NO ESTERIL, TIPO ENVASADO...)</p> <p>TUBO ENSAYO 12X100 MM</p> <p><b>Vidrio neutro</b></p> <p><b>Sin reborde</b></p> <p>Haga clic aquí para escribir texto.</p> <p>Haga clic aquí para escribir texto.</p> <p>Haga clic aquí para escribir texto.</p> <p>Haga clic aquí para escribir texto.</p>
<p><b>MEDIDAS</b></p> 	<p><b>PRESENTACIÓN/UNIDAD MÍNIMA DE VENTA</b> Cantidad en caja (Ejemplo: bolsa 20u , caja 4u ....)</p> <p>UNIDAD</p>
	<p><b>PRECIO (€/u.m.v)</b> 0.06€ /UNIDAD</p>

**Nº artículo/Nombre:** 254/ TUBO ENSAYO VIDRIO 13X100 MM

**Marca:** LBG

**Referencia:** TU04-130

**Proveedor:** PROQUILAB

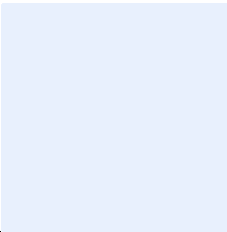
	<p><b>DESCRIPCIÓN</b> (Debe incluir las siguientes características técnicas: MATERIAL, CAPACIDAD, RESISTENCIA, COLOR, ESPESOR, Tª MÁX-MIN, ESTERIL- NO ESTERIL, TIPO ENVASADO...)</p> <p>TUBO ENSAYO VIDRIO 13/100 MM</p> <p><b>Vidrio neutro</b></p> <p><b>Sin reborde</b></p> <p>Haga clic aquí para escribir texto.</p> <p>Haga clic aquí para escribir texto.</p> <p>Haga clic aquí para escribir texto.</p> <p>Haga clic aquí para escribir texto.</p>
<p><b>MEDIDAS</b> Haga clic aquí para escribir texto y debajo inserte un esquema con las medidas</p> 	<p><b>PRESENTACIÓN/UNIDAD MÍNIMA DE VENTA</b> <b>Cantidad en caja</b> (Ejemplo: bolsa 20u , caja 4u ....)</p> <p>UNIDAD</p>
	<p><b>PRECIO (€/u.m.v)</b> 0.08€ /UNIDAD</p>

**Nº artículo/Nombre:** 255/ TUBO ENSAYO VIDRIO 15X150 MM

**Marca:** NAHITA

**Referencia:** 12805160

**Proveedor:** PROQUILAB

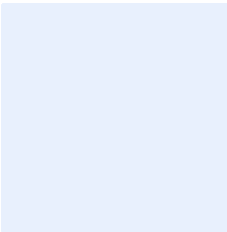
	<p><b>DESCRIPCIÓN</b> (Debe incluir las siguientes características técnicas: MATERIAL, CAPACIDAD, RESISTENCIA, COLOR, ESPESOR, Tª MÁX-MIN, ESTERIL- NO ESTERIL, TIPO ENVASADO...)</p> <p>TUBO ENSAYO VIDRIO 15X150 MM</p> <p><b>Fondo redondo</b></p> <p><b>Sin reborde</b></p> <p>Haga clic aquí para escribir texto.</p> <p>Haga clic aquí para escribir texto.</p> <p>Haga clic aquí para escribir texto.</p> <p>Haga clic aquí para escribir texto.</p>
<p><b>MEDIDAS</b></p> 	<p><b>PRESENTACIÓN/UNIDAD MÍNIMA DE VENTA</b> Cantidad en caja (Ejemplo: bolsa 20u , caja 4u ....)</p> <p>UNIDAD</p>
	<p><b>PRECIO (€/u.m.v)</b> 0.15€ /UNIDAD</p>

**Nº artículo/Nombre:** 256/ LAMPARA ALCOHOL

**Marca:** NAHITA

**Referencia:** 12163211

**Proveedor:** PROQUILAB



## DESCRIPCIÓN

(Debe incluir las siguientes características técnicas: MATERIAL, CAPACIDAD, RESISTENCIA, COLOR, ESPESOR, Tª MÁX-MIN, ESTERIL- NO ESTERIL, TIPO ENVASADO...)

LAMPARA ALCOHOL

vidrio

Incluye sistema de seguridad

Diametro mecha 4 mm

Haga clic aquí para escribir texto.

Haga clic aquí para escribir texto.

Haga clic aquí para escribir texto.

## MEDIDAS

Haga clic aquí para escribir texto y debajo inserte un esquema con las medidas

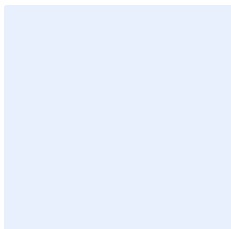

## PRESENTACIÓN/UNIDAD MÍNIMA DE VENTA

Cantidad en caja (Ejemplo: bolsa 20u , caja 4u ....)

UNIDAD

## PRECIO (€/u.m.v)

3.50€ / UNIDAD

**Nº artículo/Nombre:** 257/ FRASCO LAVADOR 1000 ML

**Marca:** Aulabor

**Referencia:** 44310000

**Proveedor:** PROQUILAB



## DESCRIPCIÓN

(Debe incluir las siguientes características técnicas: MATERIAL, CAPACIDAD, RESISTENCIA, COLOR, ESPESOR, Tª MÁX-MIN, ESTERIL- NO ESTERIL, TIPO ENVASADO...)

FRASCO LAVADOR 1000 ML

Fabricada en combinación de polietilenos de alta y baja densidad

Color natural translúcido

Tapón en polietileno alta densidad color azul con tubo de salida y capuchón en color natural. Estriado

Muy resistente a cualquier líquido, ácido y base.

Cuello ancho

[Haga clic aquí para escribir texto.](#)

## MEDIDAS

30 mm boca x 90 mm base x 222 mm altura

## PRESENTACIÓN/UNIDAD MÍNIMA DE VENTA

Cantidad en caja (Ejemplo: bolsa 20u , caja 4u ....)

UNIDAD

## PRECIO (€/u.m.v)

1,90€/ UNIDAD

**Nº artículo/Nombre:** 258/ FRASCO PLASTICO 50 ML TAPA ROSCADA TIPO ORINA

**Marca:** AULABOR

**Referencia:** 409526

**Proveedor:** PROQUILAB



## DESCRIPCIÓN

(Debe incluir las siguientes características técnicas: MATERIAL, CAPACIDAD, RESISTENCIA, COLOR, ESPESOR, Tª MÁX-MIN, ESTERIL- NO ESTERIL, TIPO ENVASADO...)

FRASCO PLASTICO 50 ML TAPA ROSCADA TIPO ORINA

Fabricado en polipropileno

Estéril

Tapón polietileno con cierre hermético de color rojo

Haga clic aquí para escribir texto.

Haga clic aquí para escribir texto.

Haga clic aquí para escribir texto.

## MEDIDAS

Haga clic aquí para escribir texto y debajo inserte un esquema con las medidas

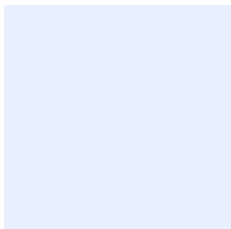

## PRESENTACIÓN/UNIDAD MÍNIMA DE VENTA

Cantidad en caja (Ejemplo: bolsa 20u , caja 4u ....)

UNIDAD

## PRECIO (€/u.m.v)

0,09 €/ UNIDAD

**Nº artículo/Nombre:** 259/ FRASCO PLASTICO 100ML TAPA ROSCADA TIPO ORINA

**Marca:** AULABOR

**Referencia:** 409726

**Proveedor:** PROQUILAB

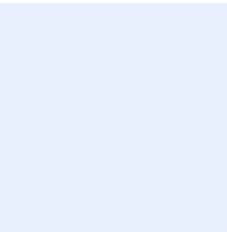
	<p><b>DESCRIPCIÓN</b> (Debe incluir las siguientes características técnicas: MATERIAL, CAPACIDAD, RESISTENCIA, COLOR, ESPESOR, Tª MÁX-MIN, ESTERIL- NO ESTERIL, TIPO ENVASADO...)</p> <p>FRASCO PLASTICO 100ML TAPA ROSCADA TIPO ORINA</p> <p>Polipropileno alta transparencia con bolsa individual</p> <p>Estéril</p> <p>Con banda mate de molde para escribir</p> <p>Tapón rojo</p> <p>Haga clic aquí para escribir texto.</p> <p>Haga clic aquí para escribir texto.</p>
<p><b>MEDIDAS</b></p> <p>Haga clic aquí para escribir texto y debajo inserte un esquema con las medidas</p> 	<p><b>PRESENTACIÓN/UNIDAD MÍNIMA DE VENTA</b></p> <p>Cantidad en caja (Ejemplo: bolsa 20u , caja 4u ....)</p> <p>UNIDAD</p>
	<p><b>PRECIO (€/u.m.v)</b></p> <p>0,08 €/ UNIDAD</p>



**Nº artículo/Nombre:** 260/ FRASCO PLASTICO 125 ML

**Marca:** AULABOR

**Referencia:** 292303

**Proveedor:** PROQUILAB



## DESCRIPCIÓN

(Debe incluir las siguientes características técnicas: MATERIAL, CAPACIDAD, RESISTENCIA, COLOR, ESPESOR, Tª MÁX-MIN, ESTERIL- NO ESTERIL, TIPO ENVASADO...)

FRASCO PLASTICO 125 ML

Botella cilíndrica translúcida de polieileno alta densidad

Con tapón precinto pp a rosca y obturador en polietileno de baja densidad, pensada para contener alcohol

Tapón estriado

Sin graduación

Haga clic aquí para escribir texto.

Haga clic aquí para escribir texto.

## MEDIDAS

19 mm diam. Interno boca x 45 mm diam. cuerpo

## PRESENTACIÓN/UNIDAD MÍNIMA DE VENTA

Cantidad en caja (Ejemplo: bolsa 20u , caja 4u ....)

UNIDAD

## PRECIO (€/u.m.v)

0.40 €/ UNIDAD

**Nº artículo/Nombre:** 261/ FRASCO PLASTICO 250 ML

**Marca:** AULABOR

**Referencia:** 292304

**Proveedor:** AULABOR



## DESCRIPCIÓN

(Debe incluir las siguientes características técnicas: MATERIAL, CAPACIDAD, RESISTENCIA, COLOR, ESPESOR, Tª MÁX-MIN, ESTERIL- NO ESTERIL, TIPO ENVASADO...)

FRASCO PLASTICO 250 ML

Botella cilíndrica translúcida de polieileno alta densidad

Con tapón precinto pp a rosca y obturador en polietileno de baja densidad, pensada para contener alcohol

Tapón estriado

Sin graduación

Haga clic aquí para escribir texto.

Haga clic aquí para escribir texto.

## MEDIDAS

19 mm diam. Interno boca x 58 mm diam. cuerpo

## PRESENTACIÓN/UNIDAD MÍNIMA DE VENTA

Cantidad en caja (Ejemplo: bolsa 20u , caja 4u ....)

UNIDAD

## PRECIO (€/u.m.v)

0,50 €/ UNIDAD

**Nº artículo/Nombre:** 262/ FRASCO PLASTICO 500 ML

**Marca:** AULABOR

**Referencia:** 292305

**Proveedor:** PROQUILAB

	<p><b>DESCRIPCIÓN</b> (Debe incluir las siguientes características técnicas: MATERIAL, CAPACIDAD, RESISTENCIA, COLOR, ESPESOR, Tª MÁX-MIN, ESTERIL- NO ESTERIL, TIPO ENVASADO...)</p> <p>FRASCO PLASTICO 500 ML</p> <p>Botella cilíndrica translúcida de polieileno alta densidad</p> <p>Con tapón precinto pp a rosca y obturador en polietileno de baja densidad, pensada para contener alcohol</p> <p>Tapón estriado</p> <p>Sin graduación</p> <p>Haga clic aquí para escribir texto.</p> <p>Haga clic aquí para escribir texto.</p>
<p><b>MEDIDAS</b> 19 mm diam. Interno boca x 73 mm diam. cuerpo</p> 	<p><b>PRESENTACIÓN/UNIDAD MÍNIMA DE VENTA</b> Cantidad en caja (Ejemplo: bolsa 20u , caja 4u ....)</p> <p>UNIDAD</p>
	<p><b>PRECIO (€/u.m.v)</b> 0.90 €/ UNIDAD</p>

**Nº artículo/Nombre:** 263/ FRASCO PLASTICO 1000 ML BOCA ANCHA

**Marca:** AULABOR

**Referencia:** 202818

**Proveedor:** PROQUILAB

	<p><b>DESCRIPCIÓN</b> (Debe incluir las siguientes características técnicas: MATERIAL, CAPACIDAD, RESISTENCIA, COLOR, ESPESOR, Tª MÁX-MIN, ESTERIL- NO ESTERIL, TIPO ENVASADO...)</p> <p>FRASCO PLASTICO 1000 ML BOCA ANCHA</p> <p>Tarro cilíndrico de polietileno alta densidad, con tapa a rosca y obturador</p> <p>Cuerpo y obturador en color natural translúcido y tapa en color negro</p> <p>Haga clic aquí para escribir texto.</p> <p>Haga clic aquí para escribir texto.</p> <p>Haga clic aquí para escribir texto.</p> <p>Haga clic aquí para escribir texto.</p>
<p><b>MEDIDAS</b> 86 mm diam interior boca x 103 mm diam cuerpo x 157 mm altura total</p> 	<p><b>PRESENTACIÓN/UNIDAD MÍNIMA DE VENTA</b> Cantidad en caja (Ejemplo: bolsa 20u , caja 4u ....)</p> <p>UNIDAD</p>
	<p><b>PRECIO (€/u.m.v)</b> 0.10 €/ UNIDAD</p>

**Nº artículo/Nombre:** 264/ FRASCO PLASTICO ESTERIL 60 ML

**Marca:** AULABOR

**Referencia:** 409526

**Proveedor:** PROQUILAB

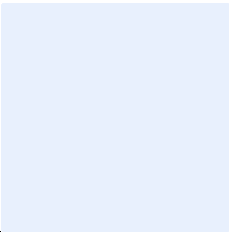
	<p><b>DESCRIPCIÓN</b> (Debe incluir las siguientes características técnicas: MATERIAL, CAPACIDAD, RESISTENCIA, COLOR, ESPESOR, Tª MÁX-MIN, ESTERIL- NO ESTERIL, TIPO ENVASADO...)</p> <p>FRASCO PLASTICO ESTERIL 60 ML</p> <p>Estéril</p> <p>Polipropileno</p> <p>Bolsa unitaria</p> <p>Tapón de polietileno cierre alta seguridad tipo biflex, cierre hermético</p> <p>Tapón color rojo</p> <p>Haga clic aquí para escribir texto.</p>
<p><b>MEDIDAS</b> Haga clic aquí para escribir texto y debajo inserte un esquema con las medidas</p> 	<p><b>PRESENTACIÓN/UNIDAD MÍNIMA DE VENTA</b> Cantidad en caja (Ejemplo: bolsa 20u , caja 4u ....)</p> <p>UNIDAD</p>
	<p><b>PRECIO (€/u.m.v)</b> 0.09 €/ UNIDAD</p>

**Nº artículo/Nombre:** 265/ FRASCO PLASTICO ESTERIL 100 ML

**Marca:** AULABOR

**Referencia:** 409726

**Proveedor:** PROQUILAB

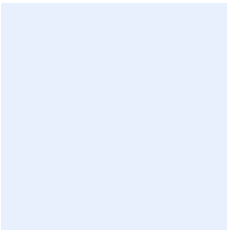
	<p><b>DESCRIPCIÓN</b> (Debe incluir las siguientes características técnicas: MATERIAL, CAPACIDAD, RESISTENCIA, COLOR, ESPESOR, Tª MÁX-MIN, ESTERIL- NO ESTERIL, TIPO ENVASADO...)</p> <p>FRASCO PLASTICO ESTERIL 100 ML</p> <p>En polipropileno con bolsa individual. Alta transparencia</p> <p>Tapón de polietileno color rojo. Cierre hermético</p> <p>Graduado</p> <p>Con balda mate de molde para escribir</p> <p>Haga clic aquí para escribir texto.</p> <p>Haga clic aquí para escribir texto.</p>
<p><b>MEDIDAS</b></p> <p>Haga clic aquí para escribir texto y debajo inserte un esquema con las medidas</p> 	<p><b>PRESENTACIÓN/UNIDAD MÍNIMA DE VENTA</b></p> <p>Cantidad en caja (Ejemplo: bolsa 20u , caja 4u ....)</p> <p>UNIDAD</p>
	<p><b>PRECIO (€/u.m.v)</b></p> <p>0.08 €/ UNIDAD</p>

**Nº artículo/Nombre:** 266/ FRASCO PLASTICO ESTERIL 150 ML

**Marca:** AULABOR

**Referencia:** 409902

**Proveedor:** PROQUILAB

	<p><b>DESCRIPCIÓN</b> (Debe incluir las siguientes características técnicas: MATERIAL, CAPACIDAD, RESISTENCIA, COLOR, ESPESOR, Tª MÁX-MIN, ESTERIL- NO ESTERIL, TIPO ENVASADO...)</p> <p>FRASCO PLASTICO ESTERIL 150 ML</p> <p>Fabricado en polipropileno transparente</p> <p>Tapón en polietileno color rojo</p> <p>Graduado</p> <p>Con banda mate para escribir</p> <p>Haga clic aquí para escribir texto.</p> <p>Haga clic aquí para escribir texto.</p>
<p><b>MEDIDAS</b> 56,5 mm diam. Inferior x 62,2 mm diam. superior con tapón x 115,5 mm altura</p> 	<p><b>PRESENTACIÓN/UNIDAD MÍNIMA DE VENTA</b> Cantidad en caja (Ejemplo: bolsa 20u , caja 4u ....)</p> <p>UNIDAD</p>
	<p><b>PRECIO (€/u.m.v)</b> 0.25 €/ UNIDAD</p>

**Nº artículo/Nombre:** 267/ BIDON CILINDRICO CON GRIFO 25 L

**Marca:** LBG

**Referencia:** BCGP-25K

**Proveedor:** PROQUILAB

	<p><b>DESCRIPCIÓN</b> (Debe incluir las siguientes características técnicas: MATERIAL, CAPACIDAD, RESISTENCIA, COLOR, ESPESOR, Tª MÁX-MIN, ESTERIL- NO ESTERIL, TIPO ENVASADO...)</p> <p>BIDON CILINDRICO CON GRIFO 25 L</p> <p>De HDPE (polietileno alta densidad)</p> <p>Con tapón de rosca y grifo</p> <p>Haga clic aquí para escribir texto.</p> <p>Haga clic aquí para escribir texto.</p> <p>Haga clic aquí para escribir texto.</p> <p>Haga clic aquí para escribir texto.</p>
<p><b>MEDIDAS</b> 580 mm alto x 275 mm diam. x 80 mm diam. boca</p> 	<p><b>PRESENTACIÓN/UNIDAD MÍNIMA DE VENTA</b> Cantidad en caja (Ejemplo: bolsa 20u , caja 4u ....)</p> <p>UNIDAD</p>
	<p><b>PRECIO (€/u.m.v)</b> 31.00 €/UNIDAD</p>



**Nº artículo/Nombre:** 268/ MATRAZ AFORADO 100 ML

**Marca:** AULABOR

**Referencia:** 191486

**Proveedor:** PROQUILAB

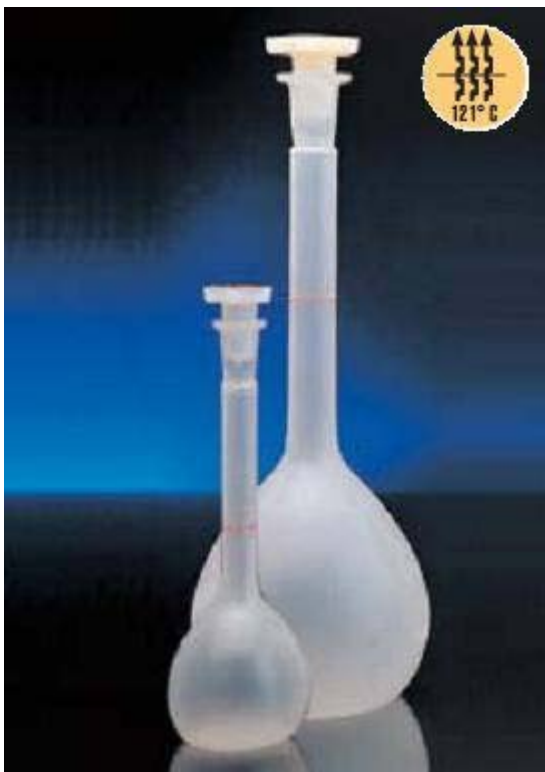

## DESCRIPCIÓN

(Debe incluir las siguientes características técnicas: MATERIAL, CAPACIDAD, RESISTENCIA, COLOR, ESPESOR, Tª MÁX-MIN, ESTERIL- NO ESTERIL, TIPO ENVASADO...)

MATRAZ AFORADO 100 ML

Fabricado en polipropileno

Autoclavable a 121°C

Haga clic aquí para escribir texto.

Haga clic aquí para escribir texto.

Haga clic aquí para escribir texto.

Haga clic aquí para escribir texto.

## MEDIDAS

14,5 mm diam. Interno cuello inferior y 23 mm diam. Interno cuello superior

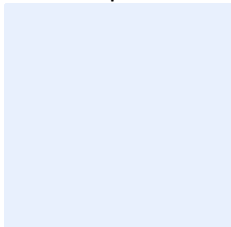

## PRESENTACIÓN/UNIDAD MÍNIMA DE VENTA

Cantidad en caja (Ejemplo: bolsa 20u , caja 4u ....)

UNIDAD

## PRECIO (€/u.m.v)

6.20 €/ UNIDAD

**Nº artículo/Nombre:** 269/ MATRAZ AFORADO 250 ML

**Marca:** AULABOR

**Referencia:** 191487

**Proveedor:** PROQUILAB

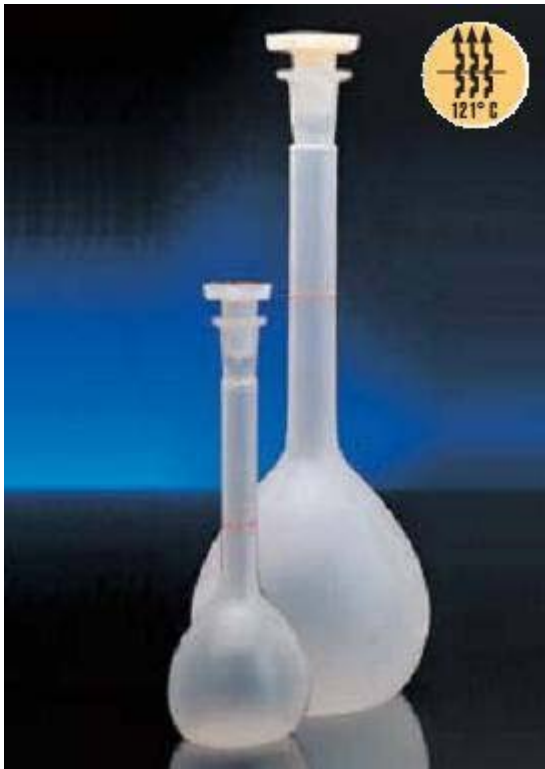

## DESCRIPCIÓN

(Debe incluir las siguientes características técnicas: MATERIAL, CAPACIDAD, RESISTENCIA, COLOR, ESPESOR, Tª MÁX-MIN, ESTERIL- NO ESTERIL, TIPO ENVASADO...)

MATRAZ AFORADO 250 ML

Fabricado en polipropileno

Autoclavable a 121°C

Haga clic aquí para escribir texto.

Haga clic aquí para escribir texto.

Haga clic aquí para escribir texto.

Haga clic aquí para escribir texto.

## MEDIDAS

19 mm diam. Interno cuello inferior y 26 mm diam. Interno cuello superior

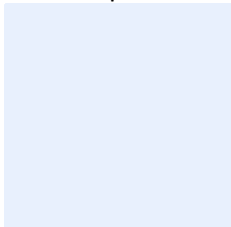

## PRESENTACIÓN/UNIDAD MÍNIMA DE VENTA

Cantidad en caja (Ejemplo: bolsa 20u , caja 4u ....)

UNIDAD

## PRECIO (€/u.m.v)

7.20 €/UNIDAD

**Nº artículo/Nombre:** 270/ MATRAZ AFORADO 500 ML

**Marca:** AULABOR

**Referencia:** 191488

**Proveedor:** PROQUILAB

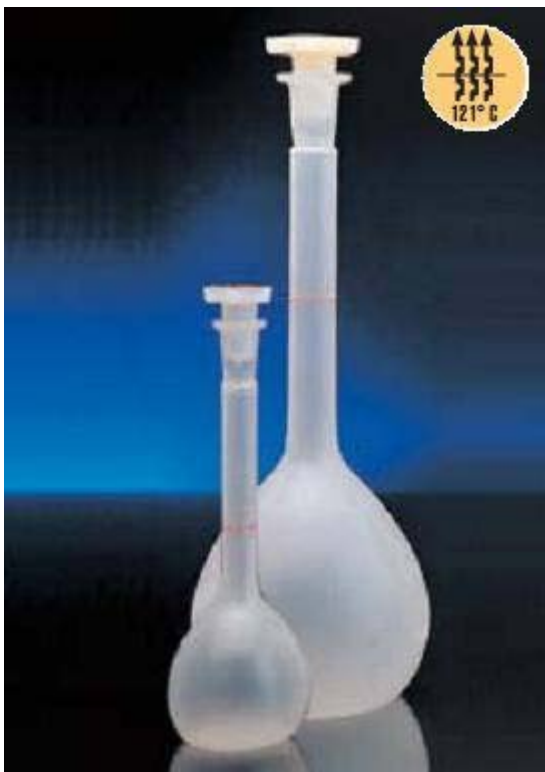

## DESCRIPCIÓN

(Debe incluir las siguientes características técnicas: MATERIAL, CAPACIDAD, RESISTENCIA, COLOR, ESPESOR, Tª MÁX-MIN, ESTERIL- NO ESTERIL, TIPO ENVASADO...)

MATRAZ AFORADO 500 ML

Fabricado en polipropileno

Autoclavable a 121°C

Haga clic aquí para escribir texto.

Haga clic aquí para escribir texto.

Haga clic aquí para escribir texto.

Haga clic aquí para escribir texto.

## MEDIDAS

19 mm diam. Interno cuello inferior y 26 mm diam. Interno cuello superior

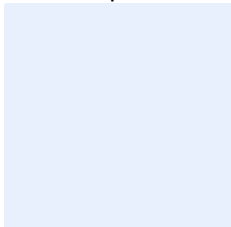

## PRESENTACIÓN/UNIDAD MÍNIMA DE VENTA

Cantidad en caja (Ejemplo: bolsa 20u , caja 4u ....)

UNIDAD

## PRECIO (€/u.m.v)

8.56 €/UNIDAD

**Nº artículo/Nombre:** 271/ MATRAZ AFORADO 1000 ML

**Marca:** AULABOR

**Referencia:** 191489

**Proveedor:** PROQUILAB

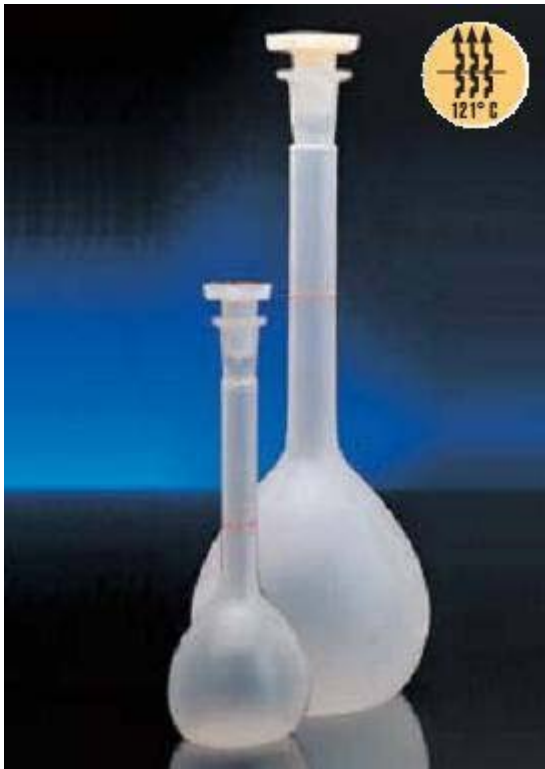

## DESCRIPCIÓN

(Debe incluir las siguientes características técnicas: MATERIAL, CAPACIDAD, RESISTENCIA, COLOR, ESPESOR, Tª MÁX-MIN, ESTERIL- NO ESTERIL, TIPO ENVASADO...)

MATRAZ AFORADO 1000 ML

Fabricado en polipropileno

Autoclavable a 121°C

Haga clic aquí para escribir texto.

Haga clic aquí para escribir texto.

Haga clic aquí para escribir texto.

Haga clic aquí para escribir texto.

## MEDIDAS

19 mm diam. Interno cuello inferior y 26 mm diam. Interno cuello superior

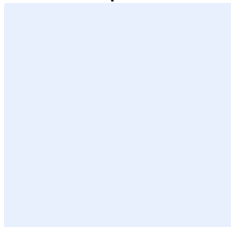

## PRESENTACIÓN/UNIDAD MÍNIMA DE VENTA

Cantidad en caja (Ejemplo: bolsa 20u , caja 4u ....)

UNIDAD

## PRECIO (€/u.m.v)

12.00 €/UNIDAD

**Nº artículo/Nombre:** 272/ VASO GRADUADO PLASTICO 250 ML

**Marca:** LBG

**Referencia:** BKLP-250

**Proveedor:** PROQUILAB

	<p><b>DESCRIPCIÓN</b> (Debe incluir las siguientes características técnicas: MATERIAL, CAPACIDAD, RESISTENCIA, COLOR, ESPESOR, Tª MÁX-MIN, ESTERIL- NO ESTERIL, TIPO ENVASADO...)</p> <p>VASO GRADUADO PLASTICO 250 ML</p> <p>Fabricado en polipropileno</p> <p>Con graduación en relieve</p> <p>Autoclavable hasta 121°C</p> <p>Haga clic aquí para escribir texto.</p> <p>Haga clic aquí para escribir texto.</p> <p>Haga clic aquí para escribir texto.</p>
<p><b>MEDIDAS</b> 75 mm diam interior x 100 mm altura</p> 	<p><b>PRESENTACIÓN/UNIDAD MÍNIMA DE VENTA</b> Cantidad en caja (Ejemplo: bolsa 20u , caja 4u ....)</p> <p>UNIDAD</p>
	<p><b>PRECIO (€/u.m.v)</b> 0.90 €/ UNIDAD</p>

**Nº artículo/Nombre:** 273/ VASO PLASTICO PRECIPITADO 25 ML

**Marca:** LBG

**Referencia:** BLKP-025

**Proveedor:** PROQUILAB

	<p><b>DESCRIPCIÓN</b> (Debe incluir las siguientes características técnicas: MATERIAL, CAPACIDAD, RESISTENCIA, COLOR, ESPESOR, Tª MÁX-MIN, ESTERIL- NO ESTERIL, TIPO ENVASADO...)</p> <p>VASO PLASTICO PRECIPITADO 25 ML</p> <p>Fabricado en polipropileno</p> <p>Con graduación en relieve</p> <p>Autoclavable hasta 121°C</p> <p>Haga clic aquí para escribir texto.</p> <p>Haga clic aquí para escribir texto.</p> <p>Haga clic aquí para escribir texto.</p>
<p><b>MEDIDAS</b> 35 mm diam interior x 50 mm altura</p> 	<p><b>PRESENTACIÓN/UNIDAD MÍNIMA DE VENTA</b> Cantidad en caja (Ejemplo: bolsa 20u , caja 4u ....)</p> <p>UNIDAD</p>
	<p><b>PRECIO (€/u.m.v)</b> 0,55 €/ UNIDAD</p>

**Nº artículo/Nombre:** 274/ VASO PLASTICO PRECIPITADO 50 ML

**Marca:** LBG

**Referencia:** BKLP-050

**Proveedor:** PROQUILAB

	<p><b>DESCRIPCIÓN</b> (Debe incluir las siguientes características técnicas: MATERIAL, CAPACIDAD, RESISTENCIA, COLOR, ESPESOR, Tª MÁX-MIN, ESTERIL- NO ESTERIL, TIPO ENVASADO...)</p> <p>VASO PLASTICO PRECIPITADO 50 ML</p> <p>Fabricado en polipropileno</p> <p>Con graduación en relieve</p> <p>Autoclavable hasta 121°C</p> <p>Haga clic aquí para escribir texto.</p> <p>Haga clic aquí para escribir texto.</p> <p>Haga clic aquí para escribir texto.</p>
<p><b>MEDIDAS</b> 45 mm diam interior x 60 mm altura</p> 	<p><b>PRESENTACIÓN/UNIDAD MÍNIMA DE VENTA</b> Cantidad en caja (Ejemplo: bolsa 20u , caja 4u ....)</p> <p>UNIDAD</p>
	<p><b>PRECIO (€/u.m.v)</b> 0.60 €/ UNIDAD</p>

**Nº artículo/Nombre:** 275/ VASO PLASTICO PRECIPITADO 100 ML

**Marca:** LBG

**Referencia:** BKLP-100

**Proveedor:** PROQUILAB

	<p><b>DESCRIPCIÓN</b> (Debe incluir las siguientes características técnicas: MATERIAL, CAPACIDAD, RESISTENCIA, COLOR, ESPESOR, Tª MÁX-MIN, ESTERIL- NO ESTERIL, TIPO ENVASADO...)</p> <p>VASO PLASTICO PRECIPITADO 100 ML</p> <p>Fabricado en polipropileno</p> <p>Con graduación en relieve</p> <p>Autoclavable hasta 121°C</p> <p>Haga clic aquí para escribir texto.</p> <p>Haga clic aquí para escribir texto.</p> <p>Haga clic aquí para escribir texto.</p>
<p><b>MEDIDAS</b> 55 mm diam interior x 70 mm altura</p> 	<p><b>PRESENTACIÓN/UNIDAD MÍNIMA DE VENTA</b> Cantidad en caja (Ejemplo: bolsa 20u , caja 4u ....)</p> <p>UNIDAD</p>
	<p><b>PRECIO (€/u.m.v)</b> 0.66 €/ UNIDAD</p>



**Nº artículo/Nombre:** 276/ VASO PLASTICO PRECIPITADO 150 ML

**Marca:** LBG

**Referencia:** BKLP-150

**Proveedor:** PROQUILAB

	<p><b>DESCRIPCIÓN</b> (Debe incluir las siguientes características técnicas: MATERIAL, CAPACIDAD, RESISTENCIA, COLOR, ESPESOR, Tª MÁX-MIN, ESTERIL- NO ESTERIL, TIPO ENVASADO...)</p> <p>VASO PLASTICO PRECIPITADO 150 ML</p> <p>Fabricado en polipropileno</p> <p>Con graduación en relieve</p> <p>Autoclavable hasta 121°C</p> <p>Haga clic aquí para escribir texto.</p> <p>Haga clic aquí para escribir texto.</p> <p>Haga clic aquí para escribir texto.</p>
<p><b>MEDIDAS</b></p> 	<p><b>PRESENTACIÓN/UNIDAD MÍNIMA DE VENTA</b> Cantidad en caja (Ejemplo: bolsa 20u , caja 4u ....)</p> <p>UNIDAD</p>
	<p><b>PRECIO (€/u.m.v)</b> 1.00 €/ UNIDAD</p>

**Nº artículo/Nombre:** 277/ VASO PLASTICO PRECIPITADO 250 ML

**Marca:** LBG

**Referencia:** BKLP-250

**Proveedor:** PROQUILAB

	<p><b>DESCRIPCIÓN</b> (Debe incluir las siguientes características técnicas: MATERIAL, CAPACIDAD, RESISTENCIA, COLOR, ESPESOR, Tª MÁX-MIN, ESTERIL- NO ESTERIL, TIPO ENVASADO...)</p> <p>VASO PLASTICO PRECIPITADO 250 ML</p> <p>Fabricado en polipropileno</p> <p>Con graduación en relieve</p> <p>Autoclavable hasta 121°C</p> <p>Haga clic aquí para escribir texto.</p> <p>Haga clic aquí para escribir texto.</p> <p>Haga clic aquí para escribir texto.</p>
<p><b>MEDIDAS</b> 75 mm diam interior x 100 mm altura</p> 	<p><b>PRESENTACIÓN/UNIDAD MÍNIMA DE VENTA</b> Cantidad en caja (Ejemplo: bolsa 20u , caja 4u ....)</p> <p>UNIDAD</p>
	<p><b>PRECIO (€/u.m.v)</b> 0.90 €/ UNIDAD</p>

**Nº artículo/Nombre:** 278/ VASO PLASTICO PRECIPITADO 400 ML

**Marca:** LBG

**Referencia:** BKLP-500

**Proveedor:** PROQUILAB

	<p><b>DESCRIPCIÓN</b> (Debe incluir las siguientes características técnicas: MATERIAL, CAPACIDAD, RESISTENCIA, COLOR, ESPESOR, Tª MÁX-MIN, ESTERIL- NO ESTERIL, TIPO ENVASADO...)</p> <p>VASO PLASTICO PRECIPITADO 400 ML</p> <p>Fabricado en polipropileno</p> <p>Con graduación en relieve</p> <p>Autoclavable hasta 121°C</p> <p>Haga clic aquí para escribir texto.</p> <p>Haga clic aquí para escribir texto.</p> <p>Haga clic aquí para escribir texto.</p>
<p><b>MEDIDAS</b></p> 	<p><b>PRESENTACIÓN/UNIDAD MÍNIMA DE VENTA</b> Cantidad en caja (Ejemplo: bolsa 20u , caja 4u ....)</p> <p>UNIDAD</p>
	<p><b>PRECIO (€/u.m.v)</b> 1.45 €/ UNIDAD</p>

**Nº artículo/Nombre:** 279/ VASO PLASTICO PRECIPITADO 600 ML

**Marca:** LBG

**Referencia:** BKLP-500

**Proveedor:** PROQUILAB

	<p><b>DESCRIPCIÓN</b> (Debe incluir las siguientes características técnicas: MATERIAL, CAPACIDAD, RESISTENCIA, COLOR, ESPESOR, Tª MÁX-MIN, ESTERIL- NO ESTERIL, TIPO ENVASADO...)</p> <p>VASO PLASTICO PRECIPITADO 600 ML</p> <p>Fabricado en polipropileno</p> <p>Con graduación en relieve</p> <p>Autoclavable hasta 121°C</p> <p>Haga clic aquí para escribir texto.</p> <p>Haga clic aquí para escribir texto.</p> <p>Haga clic aquí para escribir texto.</p>
<p><b>MEDIDAS</b></p> 	<p><b>PRESENTACIÓN/UNIDAD MÍNIMA DE VENTA</b> Cantidad en caja (Ejemplo: bolsa 20u , caja 4u ....)</p> <p>UNIDAD</p>
	<p><b>PRECIO (€/u.m.v)</b> 1.45 €/ UNIDAD</p>

**Nº artículo/Nombre:** 280/ VASO PLASTICO PRECIPITADO 1000 ML

**Marca:** LBG

**Referencia:** BKLP-1KO

**Proveedor:** PROQUILAB

	<p><b>DESCRIPCIÓN</b> (Debe incluir las siguientes características técnicas: MATERIAL, CAPACIDAD, RESISTENCIA, COLOR, ESPESOR, Tª MÁX-MIN, ESTERIL- NO ESTERIL, TIPO ENVASADO...)</p> <p>VASO PLASTICO PRECIPITADO 1000 ML</p> <p>Fabricado en polipropileno</p> <p>Con graduación en relieve</p> <p>Autoclavable hasta 121°C</p> <p>Haga clic aquí para escribir texto.</p> <p>Haga clic aquí para escribir texto.</p> <p>Haga clic aquí para escribir texto.</p>
<p><b>MEDIDAS</b> 115 mm diam interior x 150 mm altura</p> 	<p><b>PRESENTACIÓN/UNIDAD MÍNIMA DE VENTA</b> Cantidad en caja (Ejemplo: bolsa 20u , caja 4u ....)</p> <p>UNIDAD</p>
	<p><b>PRECIO (€/u.m.v)</b> 2.25 €/ UNIDAD</p>

**Nº artículo/Nombre:** 281/ VASO PLASTICO PRECIPITADO 2000 ML

**Marca:** LBG

**Referencia:** BKLP-2KO

**Proveedor:** PROQUILAB

	<p><b>DESCRIPCIÓN</b> (Debe incluir las siguientes características técnicas: MATERIAL, CAPACIDAD, RESISTENCIA, COLOR, ESPESOR, Tª MÁX-MIN, ESTERIL- NO ESTERIL, TIPO ENVASADO...)</p> <p>VASO PLASTICO PRECIPITADO 2000 ML</p> <p>Fabricado en polipropileno</p> <p>Con graduación en relieve</p> <p>Autoclavable hasta 121°C</p> <p>Haga clic aquí para escribir texto.</p> <p>Haga clic aquí para escribir texto.</p> <p>Haga clic aquí para escribir texto.</p>
<p><b>MEDIDAS</b> 145 mm diam interior x 185 mm altura</p> 	<p><b>PRESENTACIÓN/UNIDAD MÍNIMA DE VENTA</b> Cantidad en caja (Ejemplo: bolsa 20u , caja 4u ....)</p> <p>UNIDAD</p>
	<p><b>PRECIO (€/u.m.v)</b> 4.50 €/ UNIDAD</p>

**Nº artículo/Nombre:** 282/ MATRAZ ERLLENMEYER 250 ML.

**Marca:** LBG

**Referencia:** EFSP-250

**Proveedor:** PROQUILAB



## DESCRIPCIÓN

(Debe incluir las siguientes características técnicas: MATERIAL, CAPACIDAD, RESISTENCIA, COLOR, ESPESOR, Tª MÁX-MIN, ESTERIL- NO ESTERIL, TIPO ENVASADO...)

MATRAZ ERLLENMEYER 250 ML.

Fabricado en polipropileno

Con tapón de rosca

Sin graduación

Autoclavable a 121°C

Haga clic aquí para escribir texto.

Haga clic aquí para escribir texto.

## MEDIDAS

35 mm diam. X 150 mm alto

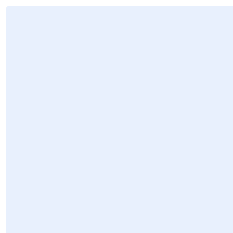

## PRESENTACIÓN/UNIDAD MÍNIMA DE VENTA

Cantidad en caja (Ejemplo: bolsa 20u , caja 4u ....)

UNIDAD

## PRECIO (€/u.m.v)

2.56 €/ UNIDAD

**Nº artículo/Nombre:** 283/ MATRAZ ERLLENMEYER 500 ML.

**Marca:** LBG

**Referencia:** EFSP-500

**Proveedor:** PROQUILAB



## DESCRIPCIÓN

(Debe incluir las siguientes características técnicas: MATERIAL, CAPACIDAD, RESISTENCIA, COLOR, ESPESOR, Tª MÁX-MIN, ESTERIL- NO ESTERIL, TIPO ENVASADO...)

MATRAZ ERLLENMEYER 500 ML.

Fabricado en polipropileno

Con tapón de rosca

Sin graduación

Autoclavable a 121°C

Haga clic aquí para escribir texto.

Haga clic aquí para escribir texto.

## MEDIDAS

45 mm diam. X 185 mm alto

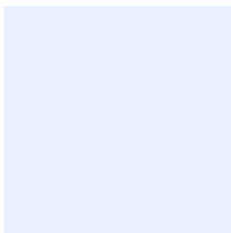

## PRESENTACIÓN/UNIDAD MÍNIMA DE VENTA

Cantidad en caja (Ejemplo: bolsa 20u , caja 4u ....)

UNIDAD

## PRECIO (€/u.m.v)

3.70 €/ UNIDAD



**Nº artículo/Nombre:** 284/ MATRAZ ERLLENMEYER 1000 ML

**Marca:** AULABOR

**Referencia:** 191464

**Proveedor:** PROQUILAB



## DESCRIPCIÓN

(Debe incluir las siguientes características técnicas: MATERIAL, CAPACIDAD, RESISTENCIA, COLOR, ESPESOR, Tª MÁX-MIN, ESTERIL- NO ESTERIL, TIPO ENVASADO...)

MATRAZ ERLLENMEYER 1000 ML

Fabricado en polipropileno

Graduado

Autoclavable a 121°C

Haga clic aquí para escribir texto.

Haga clic aquí para escribir texto.

Haga clic aquí para escribir texto.

## MEDIDAS

50 ml. diámetro 29 mm dim. interno cuello inferior x 32 mm diam. interno cuello superior

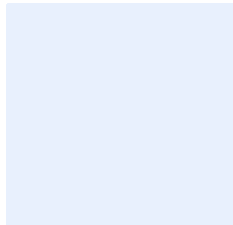

## PRESENTACIÓN/UNIDAD MÍNIMA DE VENTA

Cantidad en caja (Ejemplo: bolsa 20u , caja 4u ....)

UNIDAD

## PRECIO (€/u.m.v)

7.50 €/ UNIDAD

**Nº artículo/Nombre:** 285/ PROBETA GRADUADA 25 ML

**Marca:** LBG

**Referencia:** MCHP-025

**Proveedor:** PROQUILAB

	<p><b>DESCRIPCIÓN</b> (Debe incluir las siguientes características técnicas: MATERIAL, CAPACIDAD, RESISTENCIA, COLOR, ESPESOR, Tª MÁX-MIN, ESTERIL- NO ESTERIL, TIPO ENVASADO...)</p> <p>PROBETA GRADUADA 25 ML</p> <p>Base hexagonal de polipropileno, clase B</p> <p>Con graduación en relieve</p> <p>Autoclavable a 121°C</p> <p>Graduación (ml): 0,5</p> <p>Haga clic aquí para escribir texto.</p> <p>Haga clic aquí para escribir texto.</p>
<p><b>MEDIDAS</b> 20 mm diam. X 195 mm alto</p> 	<p><b>PRESENTACIÓN/UNIDAD MÍNIMA DE VENTA</b> Cantidad en caja (Ejemplo: bolsa 20u , caja 4u ....)</p> <p>UNIDAD</p>
	<p><b>PRECIO (€/u.m.v)</b> 1.10 €/ UNIDAD</p>

**Nº artículo/Nombre:** 286/ PROBETA GRADUADA 50 ML

**Marca:** LBG

**Referencia:** MCHP-050

**Proveedor:** PROQUILAB

	<p><b>DESCRIPCIÓN</b> (Debe incluir las siguientes características técnicas: MATERIAL, CAPACIDAD, RESISTENCIA, COLOR, ESPESOR, Tª MÁX-MIN, ESTERIL- NO ESTERIL, TIPO ENVASADO...)</p> <p>PROBETA GRADUADA 50 ML</p> <p>Base hexagonal de polipropileno, clase B</p> <p>Con graduación en relieve</p> <p>Autoclavable a 121°C</p> <p>Graduación (ml): 1</p> <p>Haga clic aquí para escribir texto.</p> <p>Haga clic aquí para escribir texto.</p>
<p><b>MEDIDAS</b> 28 mm diam. X 200 mm alto</p> 	<p><b>PRESENTACIÓN/UNIDAD MÍNIMA DE VENTA</b> Cantidad en caja (Ejemplo: bolsa 20u , caja 4u ....)</p> <p>UNIDAD</p>
	<p><b>PRECIO (€/u.m.v)</b> 1.30 €/ UNIDAD</p>

**Nº artículo/Nombre:** 287/ PROBETA GRADUADA 100 ML

**Marca:** LBG

**Referencia:** MCHP-100

**Proveedor:** PROQUILAB

	<p><b>DESCRIPCIÓN</b> (Debe incluir las siguientes características técnicas: MATERIAL, CAPACIDAD, RESISTENCIA, COLOR, ESPESOR, Tª MÁX-MIN, ESTERIL- NO ESTERIL, TIPO ENVASADO...)</p> <p>PROBETA GRADUADA 100 ML</p> <p>Base hexagonal de polipropileno, clase B</p> <p>Con graduación en relieve</p> <p>Autoclavable a 121°C</p> <p>Graduación (ml): 1</p> <p>Haga clic aquí para escribir texto.</p> <p>Haga clic aquí para escribir texto.</p>
<p><b>MEDIDAS</b> 30 mm diam. X 250 mm alto</p> 	<p><b>PRESENTACIÓN/UNIDAD MÍNIMA DE VENTA</b> Cantidad en caja (Ejemplo: bolsa 20u , caja 4u ....)</p> <p>UNIDAD</p>
	<p><b>PRECIO (€/u.m.v)</b> 1.50 €/ UNIDAD</p>

**Nº artículo/Nombre:** 288/ PROBETA GRADUADA 250 ML

**Marca:** LBG

**Referencia:** MCHP-250

**Proveedor:** PROQUILAB

	<p><b>DESCRIPCIÓN</b> (Debe incluir las siguientes características técnicas: MATERIAL, CAPACIDAD, RESISTENCIA, COLOR, ESPESOR, Tª MÁX-MIN, ESTERIL- NO ESTERIL, TIPO ENVASADO...)</p> <p>PROBETA GRADUADA 250 ML</p> <p>Base hexagonal de polipropileno, clase B</p> <p>Con graduación en relieve</p> <p>Autoclavable a 121°C</p> <p>Graduación (ml): 2</p> <p>Haga clic aquí para escribir texto.</p> <p>Haga clic aquí para escribir texto.</p>
<p><b>MEDIDAS</b> 45 mm diam. X 350 mm alto</p> 	<p><b>PRESENTACIÓN/UNIDAD MÍNIMA DE VENTA</b> Cantidad en caja (Ejemplo: bolsa 20u , caja 4u ....)</p> <p>UNIDAD</p>
	<p><b>PRECIO (€/u.m.v)</b> 3.30 €/ UNIDAD</p>

**Nº artículo/Nombre:** 289/ PROBETA GRADUADA 500 ML

**Marca:** LBG

**Referencia:** MCHP-500

**Proveedor:** PROQUILAB

	<p><b>DESCRIPCIÓN</b> (Debe incluir las siguientes características técnicas: MATERIAL, CAPACIDAD, RESISTENCIA, COLOR, ESPESOR, Tª MÁX-MIN, ESTERIL- NO ESTERIL, TIPO ENVASADO...)</p> <p>PROBETA GRADUADA 500 ML</p> <p>Base hexagonal de polipropileno, clase B</p> <p>Con graduación en relieve</p> <p>Autoclavable a 121°C</p> <p>Graduación (ml): 5</p> <p>Haga clic aquí para escribir texto.</p> <p>Haga clic aquí para escribir texto.</p>
<p><b>MEDIDAS</b> 55 mm diam. X 365 mm alto</p> 	<p><b>PRESENTACIÓN/UNIDAD MÍNIMA DE VENTA</b> Cantidad en caja (Ejemplo: bolsa 20u , caja 4u ....)</p> <p>UNIDAD</p>
	<p><b>PRECIO (€/u.m.v)</b> 4.95 €/ UNIDAD</p>

**Nº artículo/Nombre:** 290/ PROBETA GRADUADA 1000 ML

**Marca:** LBG

**Referencia:** MCHP-1KO

**Proveedor:** PROQUILAB

	<p><b>DESCRIPCIÓN</b> (Debe incluir las siguientes características técnicas: MATERIAL, CAPACIDAD, RESISTENCIA, COLOR, ESPESOR, Tª MÁX-MIN, ESTERIL- NO ESTERIL, TIPO ENVASADO...)</p> <p>PROBETA GRADUADA 1000 ML</p> <p>Base hexagonal de polipropileno, clase B</p> <p>Con graduación en relieve</p> <p>Autoclavable a 121°C</p> <p>Graduación (ml): 10</p> <p>Haga clic aquí para escribir texto.</p> <p>Haga clic aquí para escribir texto.</p>
<p><b>MEDIDAS</b> 70 mm diam. X 440 mm alto</p> 	<p><b>PRESENTACIÓN/UNIDAD MÍNIMA DE VENTA</b> Cantidad en caja (Ejemplo: bolsa 20u , caja 4u ....)</p> <p>UNIDAD</p>
	<p><b>PRECIO (€/u.m.v)</b> 8.50 €/ UNIDAD</p>

**Nº artículo/Nombre:** 291/ PROBETA GRADUADA 2000 ML

**Marca:** AULABOR

**Referencia:** 482000

**Proveedor:** PROQUILAB



## DESCRIPCIÓN

(Debe incluir las siguientes características técnicas: MATERIAL, CAPACIDAD, RESISTENCIA, COLOR, ESPESOR, Tª MÁX-MIN, ESTERIL- NO ESTERIL, TIPO ENVASADO...)

PROBETA GRADUADA 2000 ML

Base pentagonal de polipropileno

Graduada

Autoclavable a 121°C

Graduación (ml): 200

Haga clic aquí para escribir texto.

Haga clic aquí para escribir texto.

## MEDIDAS

80 mm diam. X 530 mm alto

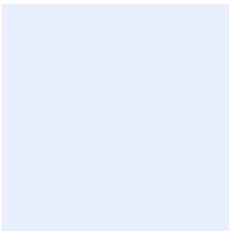

## PRESENTACIÓN/UNIDAD MÍNIMA DE VENTA

Cantidad en caja (Ejemplo: bolsa 20u , caja 4u ....)

UNIDAD

## PRECIO (€/u.m.v)

18.00 €/ UNIDAD



**Nº artículo/Nombre:** 292/ PIPETA PASTEUR 1 ML PLASTICO

**Marca:** LBG

**Referencia:** PIPP-012

**Proveedor:** PROQUILAB

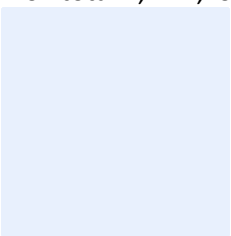
	<p><b>DESCRIPCIÓN</b> (Debe incluir las siguientes características técnicas: MATERIAL, CAPACIDAD, RESISTENCIA, COLOR, ESPESOR, Tª MÁX-MIN, ESTERIL- NO ESTERIL, TIPO ENVASADO...)</p> <p>PIPETA PASTEUR 1 ML PLASTICO</p> <p>En polietileno</p> <p>Graduada</p> <p>No estéril</p> <p>Haga clic aquí para escribir texto.</p> <p>Haga clic aquí para escribir texto.</p> <p>Haga clic aquí para escribir texto.</p>
<p><b>MEDIDAS</b> Vol. total 1,2 ml, long. Total 65 mm (A)</p> 	<p><b>PRESENTACIÓN/UNIDAD MÍNIMA DE VENTA</b> Cantidad en caja (Ejemplo: bolsa 20u , caja 4u ....)</p> <p>UNIDAD</p>
	<p><b>PRECIO (€/u.m.v)</b> 0.014 €/ UNIDAD</p>

**Nº artículo/Nombre:** 293/ PIPETA PASTEUR 3 ML

**Marca:** AULABOR

**Referencia:** 200006

**Proveedor:** PROQUILAB



## DESCRIPCIÓN

(Debe incluir las siguientes características técnicas: MATERIAL, CAPACIDAD, RESISTENCIA, COLOR, ESPESOR, Tª MÁX-MIN, ESTERIL- NO ESTERIL, TIPO ENVASADO...)

PIPETA PASTEUR 3 ML

En polietileno transparente e inerte de baja densidad

No estéril

Tolerancia volúmenes y dimensiones +/- 10%

Graduado hasta 3 ml- Graduación 0,50 ml

Haga clic aquí para escribir texto.

Haga clic aquí para escribir texto.

## MEDIDAS

154 mm longitud x 7,8 mm diam. de la caña

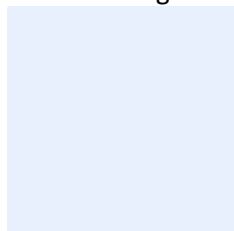

## PRESENTACIÓN/UNIDAD MÍNIMA DE VENTA

Cantidad en caja (Ejemplo: bolsa 20u , caja 4u ....)

UNIDAD

## PRECIO (€/u.m.v)

0.014 €/ UNIDAD

**Nº artículo/Nombre:** 294/ EMBUDO PP PARA ANALISIS 50 MM

**Marca:** LBG

**Referencia:** FUSP-050

**Proveedor:** PROQUILAB

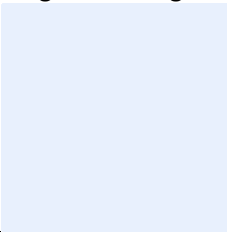
	<p><b>DESCRIPCIÓN</b> (Debe incluir las siguientes características técnicas: MATERIAL, CAPACIDAD, RESISTENCIA, COLOR, ESPESOR, Tª MÁX-MIN, ESTERIL- NO ESTERIL, TIPO ENVASADO...)</p> <p>EMBUDO PP PARA ANALISIS 50 MM</p> <p>De polipropileno</p> <p>Autoclavable a 121 °C</p> <p>Haga clic aquí para escribir texto.</p> <p>Haga clic aquí para escribir texto.</p>
<p><b>MEDIDAS</b> 7 mm diam. vástago x 50 mm diam. superior x 48 mm longitud vástago</p> 	<p><b>PRESENTACIÓN/UNIDAD MÍNIMA DE VENTA</b> Cantidad en caja (Ejemplo: bolsa 20u , caja 4u ....)</p> <p>UNIDAD</p>
	<p><b>PRECIO (€/u.m.v)</b> 0.40 €/ UNIDAD</p>

**Nº artículo/Nombre:** 295/ EMBUDO PP PARA ANALISIS 75 MM

**Marca:** LBG

**Referencia:** PUSP-075

**Proveedor:** PROQUILAB

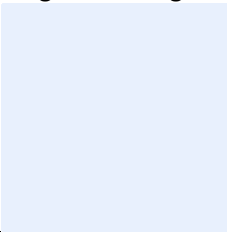
	<p><b>DESCRIPCIÓN</b> (Debe incluir las siguientes características técnicas: MATERIAL, CAPACIDAD, RESISTENCIA, COLOR, ESPESOR, Tª MÁX-MIN, ESTERIL- NO ESTERIL, TIPO ENVASADO...)</p> <p>EMBUDO PP PARA ANALISIS 75 MM</p> <p>De polipropileno</p> <p>Autoclavable a 121 °C</p> <p>Haga clic aquí para escribir texto.</p> <p>Haga clic aquí para escribir texto.</p>
<p><b>MEDIDAS</b> 8 mm diam. vástago x 75 mm diam. superior x 75 mm longitud vástago</p> 	<p><b>PRESENTACIÓN/UNIDAD MÍNIMA DE VENTA</b> Cantidad en caja (Ejemplo: bolsa 20u , caja 4u ....)</p> <p>UNIDAD</p>
	<p><b>PRECIO (€/u.m.v)</b> 0.60 €/ UNIDAD</p>

**Nº artículo/Nombre:** 296/ EMBUDO BUCHNER 110 MM

**Marca:** AULABOR

**Referencia:** 19442

**Proveedor:** PROQUILAB



## DESCRIPCIÓN

(Debe incluir las siguientes características técnicas: MATERIAL, CAPACIDAD, RESISTENCIA, COLOR, ESPESOR, Tº MÁX-MIN, ESTERIL- NO ESTERIL, TIPO ENVASADO...)

EMBUDO BUCHNER 110 MM

De polipropileno. Irrompible

Resistente a la corrosión y al calor

Desmontable para facilitar la limpieza

Autoclavable

Capacidad 810 ml

Haga clic aquí para escribir texto.

## MEDIDAS

110 mm diam filtro x 30,1 mm diam superior x 22,6 mm diam inferior

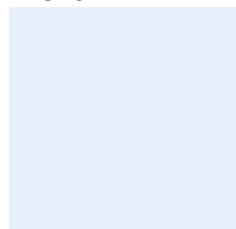

## PRESENTACIÓN/UNIDAD MÍNIMA DE VENTA

Cantidad en caja (Ejemplo: bolsa 20u , caja 4u ....)

UNIDAD

## PRECIO (€/u.m.v)

17.40 €/ UNIDAD

**Nº artículo/Nombre:** 297/ PIPETA DESECHABLE ESTERIL 5 ML

**Marca:** LBG

**Referencia:** MIPP-V05

**Proveedor:** PROQUILAB

	<p><b>DESCRIPCIÓN</b> (Debe incluir las siguientes características técnicas: MATERIAL, CAPACIDAD, RESISTENCIA, COLOR, ESPESOR, Tª MÁX-MIN, ESTERIL- NO ESTERIL, TIPO ENVASADO...)</p> <p>PIPETA DESECHABLE ESTERIL 5 ML</p> <p>En poliestireno cristal color azul y con banda de color para identificación del volumen.</p> <p>Estéril por radiación gamma, apirógena y envasada en bolsa unitaria papel/ plástico</p> <p>Filtro de algodón en el extremo para proteger los pipeteadores</p> <p>Graduaciones calibradas para dispensar con precisión +/- 2%</p> <p>Graduación normal (cero arriba). Graduación 0.1 ml</p> <p>Caja dispensadora apilable con apertura frontal para ahorrar espacio en mesa de trabajo</p>
<p><b>MEDIDAS</b> Haga clic aquí para escribir texto y debajo inserte un esquema con las medidas</p> 	<p><b>PRESENTACIÓN/UNIDAD MÍNIMA DE VENTA</b> Cantidad en caja (Ejemplo: bolsa 20u , caja 4u ....)</p> <p>UNIDAD</p>
	<p><b>PRECIO (€/u.m.v)</b> 0.195 €/ UNIDAD</p>

**Nº artículo/Nombre:** 298/ PIPETA DESECHABLE ESTERIL 10 ML

**Marca:** LBG

**Referencia:** MIPP-010

**Proveedor:** PROQUILAB

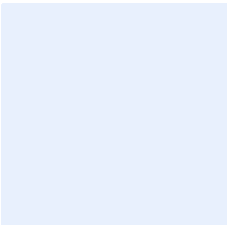
	<p><b>DESCRIPCIÓN</b> (Debe incluir las siguientes características técnicas: MATERIAL, CAPACIDAD, RESISTENCIA, COLOR, ESPESOR, Tª MÁX-MIN, ESTERIL- NO ESTERIL, TIPO ENVASADO...)</p> <p>PIPETA DESECHABLE ESTERIL 10 ML</p> <p>En poliestireno cristal color azul y con banda de color para identificación del volumen.</p> <p>Estéril por radiación gamma, apirógena y envasada en bolsa unitaria papel/ plástico</p> <p>Filtro de algodón en el extremo para proteger los pipeteadores</p> <p>Graduaciones calibradas para dispensar con precisión +/- 2%</p> <p>Graduación normal (cero arriba). Graduación 0.1 ml</p> <p>Caja dispensadora apilable con apertura frontal para ahorrar espacio en mesa de trabajo</p>
<p><b>MEDIDAS</b> Haga clic aquí para escribir texto y debajo inserte un esquema con las medidas</p> 	<p><b>PRESENTACIÓN/UNIDAD MÍNIMA DE VENTA</b> Cantidad en caja (Ejemplo: bolsa 20u , caja 4u ....)</p> <p>UNIDAD</p>
	<p><b>PRECIO (€/u.m.v)</b> 0.220 €/ UNIDAD</p>

**Nº artículo/Nombre:** 299/ TUBO 15 ML PP REDONDO

**Marca:** AULABOR

**Referencia:** 301403

**Proveedor:** PROQUILAB



## DESCRIPCIÓN

(Debe incluir las siguientes características técnicas: MATERIAL, CAPACIDAD, RESISTENCIA, COLOR, ESPESOR, Tª MÁX-MIN, ESTERIL- NO ESTERIL, TIPO ENVASADO...)

TUBO 15 ML PP REDONDO

De poliestireno

Tapón en polietileno verde de alta densidad

Faldón para que el tubo se aguante de pie

Resistencia a la centrifugación: PS: 7500 xg. PP: 15000 xg

Haga clic aquí para escribir texto.

Haga clic aquí para escribir texto.

## MEDIDAS

14,4 ml volume máximo y 12 ml volume recom.

## PRESENTACIÓN/UNIDAD MÍNIMA DE VENTA

Cantidad en caja (Ejemplo: bolsa 20u , caja 4u ....)

UNIDAD

## PRECIO (€/u.m.v)

0.10 €/ UNIDAD



**Nº artículo/Nombre:** 300/ TUBO 15 ML PP CONICO

**Marca:** LBG

**Referencia:** CTGP015

**Proveedor:** PROQUILAB

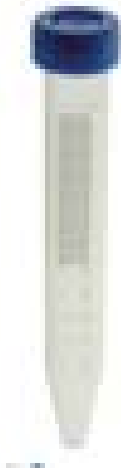
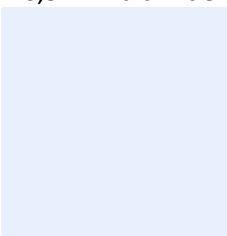
	<p><b>DESCRIPCIÓN</b> (Debe incluir las siguientes características técnicas: MATERIAL, CAPACIDAD, RESISTENCIA, COLOR, ESPESOR, Tª MÁX-MIN, ESTERIL- NO ESTERIL, TIPO ENVASADO...)</p> <p>TUBO 15 ML PP CONICO</p> <p>Tubo de centrifuga graduado de polipropileno</p> <p>Fondo cónico sin faldón</p> <p>Autoclavable</p> <p>No estéril</p> <p>Haga clic aquí para escribir texto.</p> <p>Haga clic aquí para escribir texto.</p>
<p><b>MEDIDAS</b> 16,5 mm diam del tubo, 120 mm altura y 22 mm diam tapón</p> 	<p><b>PRESENTACIÓN/UNIDAD MÍNIMA DE VENTA</b> Cantidad en caja (Ejemplo: bolsa 20u , caja 4u ....)</p> <p>UNIDAD</p>
	<p><b>PRECIO (€/u.m.v)</b> 0.091 €/ UNIDAD</p>

**Nº artículo/Nombre:** 301/ TUBO 15 ML PP FALDON

**Marca:** LBG

**Referencia:** CTGP-015-F

**Proveedor:** PROQUILAB

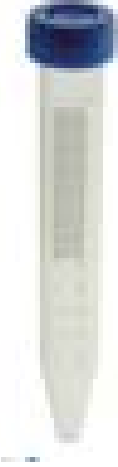
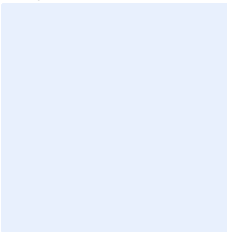
	<p><b>DESCRIPCIÓN</b> (Debe incluir las siguientes características técnicas: MATERIAL, CAPACIDAD, RESISTENCIA, COLOR, ESPESOR, Tª MÁX-MIN, ESTERIL- NO ESTERIL, TIPO ENVASADO...)</p> <p>TUBO 15 ML PP FALDON</p> <p>Tubo de centrifuga graduado de polipropileno</p> <p>No estéril</p> <p>Autoclavable</p> <p>Haga clic aquí para escribir texto.</p> <p>Haga clic aquí para escribir texto.</p>
<p><b>MEDIDAS</b> 16,5 mm diam del tubo, 120 mm altura y 22 mm diam tapón</p> 	<p><b>PRESENTACIÓN/UNIDAD MÍNIMA DE VENTA</b> Cantidad en caja (Ejemplo: bolsa 20u , caja 4u ....)</p> <p>UNIDAD</p>
	<p><b>PRECIO (€/u.m.v)</b> 0.091 €/ UNIDAD</p>

**Nº artículo/Nombre:** 302/ TUBO 15 ML PP REDONDO ESTERIL

**Marca:** AULABOR

**Referencia:** 401402

**Proveedor:** PROQUILAB



## DESCRIPCIÓN

(Debe incluir las siguientes características técnicas: MATERIAL, CAPACIDAD, RESISTENCIA, COLOR, ESPESOR, Tª MÁX-MIN, ESTERIL- NO ESTERIL, TIPO ENVASADO...)

TUBO 15 ML PP REDONDO ESTERIL

En polipropileno autoclavable a 121°C

Tapón en polietileno verde de alta densidad

Estéril (óxido de etileno). Se suministra en bolsa unitaria flow pack, con indicación de lote, caducidad, etc

Resistencia a la centrifugación: PS: 7500 xg PP: 15000 xg

14,2 vol máx ml. Vol recomen ml 12

Haga clic aquí para escribir texto.

## MEDIDAS

15 x 102 mm

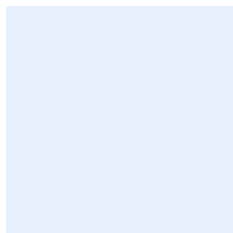

## PRESENTACIÓN/UNIDAD MÍNIMA DE VENTA

Cantidad en caja (Ejemplo: bolsa 20u , caja 4u ....)

UNIDAD

## PRECIO (€/u.m.v)

0.17 €/ UNIDAD

**Nº artículo/Nombre:** 303/ TUBO 15 ML PP CONICO ESTERIL

**Marca:** LBG

**Referencia:** CTGP-E15

**Proveedor:** PROQUILAB

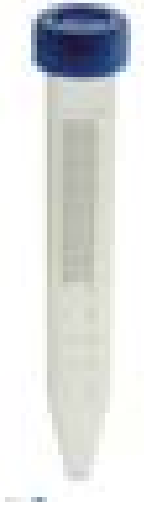
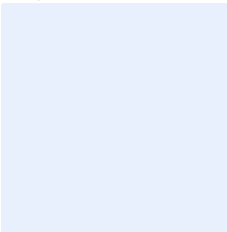
	<p><b>DESCRIPCIÓN</b> (Debe incluir las siguientes características técnicas: MATERIAL, CAPACIDAD, RESISTENCIA, COLOR, ESPESOR, Tª MÁX-MIN, ESTERIL- NO ESTERIL, TIPO ENVASADO...)</p> <p>TUBO 15 ML PP CONICO ESTERIL</p> <p>Fondo cónico sin faldón</p> <p>Estéril por óxido de etileno</p> <p>Autoclavable</p> <p>En bolsa unitaria</p> <p>Haga clic aquí para escribir texto.</p> <p>Haga clic aquí para escribir texto.</p>
<p><b>MEDIDAS</b> 16,5 mm diam tubo, 120 mm altura y 22 mm diam del tapón</p> 	<p><b>PRESENTACIÓN/UNIDAD MÍNIMA DE VENTA</b> Cantidad en caja (Ejemplo: bolsa 20u , caja 4u ....)</p> <p>UNIDAD</p>
	<p><b>PRECIO (€/u.m.v)</b> 0.126 €/ UNIDAD</p>

**Nº artículo/Nombre:** 304/ TUBO 15 ML PP FALDON ESTERIL

**Marca:** LBG

**Referencia:** CTGP-E15-F

**Proveedor:** PROQUILAB

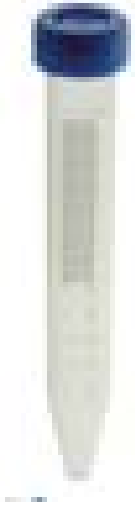
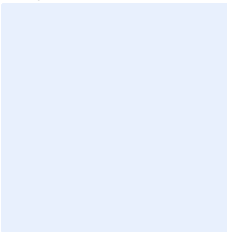
	<p><b>DESCRIPCIÓN</b> (Debe incluir las siguientes características técnicas: MATERIAL, CAPACIDAD, RESISTENCIA, COLOR, ESPESOR, Tª MÁX-MIN, ESTERIL- NO ESTERIL, TIPO ENVASADO...)</p> <p>TUBO 15 ML PP FALDON ESTERIL</p> <p>Fondo cónico con faldón</p> <p>Estéril por óxido de etileno</p> <p>Autoclavable</p> <p>En bolsa unitaria</p> <p>Haga clic aquí para escribir texto.</p> <p>Haga clic aquí para escribir texto.</p>
<p><b>MEDIDAS</b> 16,5 mm diam tubo, 120 mm altura y 22 mm diam del tapón</p> 	<p><b>PRESENTACIÓN/UNIDAD MÍNIMA DE VENTA</b> Cantidad en caja (Ejemplo: bolsa 20u , caja 4u ....)</p> <p>UNIDAD</p>
	<p><b>PRECIO (€/u.m.v)</b> 0.230 €/ UNIDAD</p>

**Nº artículo/Nombre:** 305/ TUBO 50 ML PP REDONDO

**Marca:** LBG

**Referencia:** CTGP-050

**Proveedor:** PROQUILAB

	<p><b>DESCRIPCIÓN</b> (Debe incluir las siguientes características técnicas: MATERIAL, CAPACIDAD, RESISTENCIA, COLOR, ESPESOR, Tª MÁX-MIN, ESTERIL- NO ESTERIL, TIPO ENVASADO...)</p> <p>TUBO 50 ML PP REDONDO</p> <p>Fondo redondo sin faldón</p> <p>Autoclavable</p> <p>No estéril</p> <p>Haga clic aquí para escribir texto.</p> <p>Haga clic aquí para escribir texto.</p>
<p><b>MEDIDAS</b> 29 mm diam tubo, 115 mm altura y 33,5 mm diam del tapón</p> 	<p><b>PRESENTACIÓN/UNIDAD MÍNIMA DE VENTA</b> Cantidad en caja (Ejemplo: bolsa 20u , caja 4u ....)</p> <p>UNIDAD</p>
	<p><b>PRECIO (€/u.m.v)</b> 0.112 €/ UNIDAD</p>

**Nº artículo/Nombre:** 306/ TUBO 50 ML PP CONICO

**Marca:** LBG

**Referencia:** CTGP-050

**Proveedor:** PROQUILAB

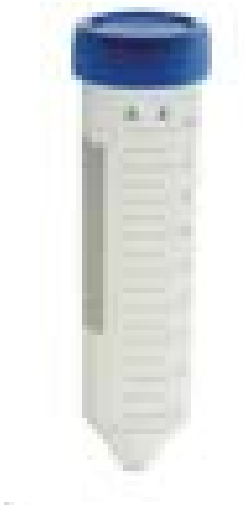
	<p><b>DESCRIPCIÓN</b> (Debe incluir las siguientes características técnicas: MATERIAL, CAPACIDAD, RESISTENCIA, COLOR, ESPESOR, Tª MÁX-MIN, ESTERIL- NO ESTERIL, TIPO ENVASADO...)</p> <p>TUBO 50 ML PP CONICO</p> <p>Fondo cónico sin faldón</p> <p>Autoclavable</p> <p>No estéril</p> <p>Haga clic aquí para escribir texto.</p> <p>Haga clic aquí para escribir texto.</p>
<p><b>MEDIDAS</b> 29 mm diam tubo, 115 mm altura y 33,5 mm diam del tapón</p> 	<p><b>PRESENTACIÓN/UNIDAD MÍNIMA DE VENTA</b> Cantidad en caja (Ejemplo: bolsa 20u , caja 4u ....)</p> <p>UNIDAD</p>
	<p><b>PRECIO (€/u.m.v)</b> 0.112 €/ UNIDAD</p>

**Nº artículo/Nombre:** 307/ TUBO 50 ML PP FALDON

**Marca:** LBG

**Referencia:** CTSP-050

**Proveedor:** PROQUILAB

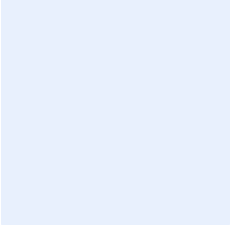
	<p><b>DESCRIPCIÓN</b> (Debe incluir las siguientes características técnicas: MATERIAL, CAPACIDAD, RESISTENCIA, COLOR, ESPESOR, Tª MÁX-MIN, ESTERIL- NO ESTERIL, TIPO ENVASADO...)</p> <p>TUBO 50 ML PP FALDON</p> <p>Fondo cónico con faldón</p> <p>Autoclavable</p> <p>No estéril</p> <p>Haga clic aquí para escribir texto.</p> <p>Haga clic aquí para escribir texto.</p>
<p><b>MEDIDAS</b> 29 mm diam tubo, 115 mm altura y 33,5 mm diam del tapón</p> 	<p><b>PRESENTACIÓN/UNIDAD MÍNIMA DE VENTA</b> Cantidad en caja (Ejemplo: bolsa 20u , caja 4u ....)</p> <p>UNIDAD</p>
	<p><b>PRECIO (€/u.m.v)</b> 0.112 €/ UNIDAD</p>



**Nº artículo/Nombre:** 308/ TUBO 50 ML PP REDONDO ESTERIL

**Marca:** LBG

**Referencia:** CTGP-E50

**Proveedor:** PROQUILAB

	<p><b>DESCRIPCIÓN</b> (Debe incluir las siguientes características técnicas: MATERIAL, CAPACIDAD, RESISTENCIA, COLOR, ESPESOR, Tª MÁX-MIN, ESTERIL- NO ESTERIL, TIPO ENVASADO...)</p> <p>TUBO 50 ML PP REDONDO ESTERIL</p> <p>Fondo redondo sin faldón</p> <p>Estéril por óxido de etileno</p> <p>Bolsa unitaria</p> <p>Autoclavable</p> <p>Haga clic aquí para escribir texto.</p> <p>Haga clic aquí para escribir texto.</p>
<p><b>MEDIDAS</b> 29 mm diam tubo, 115 mm altura y 33,5 mm diam del tapón</p> 	<p><b>PRESENTACIÓN/UNIDAD MÍNIMA DE VENTA</b> Cantidad en caja (Ejemplo: bolsa 20u , caja 4u ....)</p> <p>UNIDAD</p>
	<p><b>PRECIO (€/u.m.v)</b> 0.146 €/ UNIDAD</p>

**Nº artículo/Nombre:** 309/ TUBO 50 ML PP CONICO ESTERIL

**Marca:** LBG

**Referencia:** CTGP-E50

**Proveedor:** PROQUILAB

	<p><b>DESCRIPCIÓN</b> (Debe incluir las siguientes características técnicas: MATERIAL, CAPACIDAD, RESISTENCIA, COLOR, ESPESOR, Tª MÁX-MIN, ESTERIL- NO ESTERIL, TIPO ENVASADO...)</p> <p>TUBO 50 ML PP CONICO ESTERIL</p> <p>Fondo cónico sin faldón</p> <p>Estéril por óxido de etileno</p> <p>Bolsa unitaria</p> <p>Autoclavable</p> <p>Haga clic aquí para escribir texto.</p> <p>Haga clic aquí para escribir texto.</p>
<p><b>MEDIDAS</b> 29 mm diam tubo, 115 mm altura y 33,5 mm diam del tapón</p> 	<p><b>PRESENTACIÓN/UNIDAD MÍNIMA DE VENTA</b> Cantidad en caja (Ejemplo: bolsa 20u , caja 4u ....)</p> <p>UNIDAD</p>
	<p><b>PRECIO (€/u.m.v)</b> 0.146 €/ UNIDAD</p>

**Nº artículo/Nombre:** 310/ TUBO 50 ML PP FALDON ESTERIL

**Marca:** LBG

**Referencia:** CTSP-E50

**Proveedor:** PROQUILAB

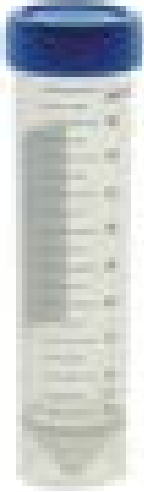
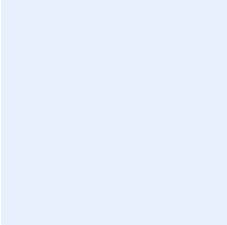
	<p><b>DESCRIPCIÓN</b> (Debe incluir las siguientes características técnicas: MATERIAL, CAPACIDAD, RESISTENCIA, COLOR, ESPESOR, Tª MÁX-MIN, ESTERIL- NO ESTERIL, TIPO ENVASADO...)</p> <p>TUBO 50 ML PP FALDON ESTERIL</p> <p>Fondo cónico con faldón</p> <p>Estéril por óxido de etileno</p> <p>Bolsa unitaria</p> <p>Autoclavable</p> <p>Haga clic aquí para escribir texto.</p> <p>Haga clic aquí para escribir texto.</p>
<p><b>MEDIDAS</b> 29 mm diam tubo, 115 mm altura y 33,5 mm diam del tapón</p> 	<p><b>PRESENTACIÓN/UNIDAD MÍNIMA DE VENTA</b> Cantidad en caja (Ejemplo: bolsa 20u , caja 4u ....)</p> <p>UNIDAD</p>
	<p><b>PRECIO (€/u.m.v)</b> 0.146 €/ UNIDAD</p>

**Nº artículo/Nombre:** 311/ TUBO TIPO EPPENDORF 0,7 ML

**Marca:** LBG

**Referencia:** PCR-005

**Proveedor:** PROQUILAB

	<p><b>DESCRIPCIÓN</b> (Debe incluir las siguientes características técnicas: MATERIAL, CAPACIDAD, RESISTENCIA, COLOR, ESPESOR, Tª MÁX-MIN, ESTERIL- NO ESTERIL, TIPO ENVASADO...)</p> <p>TUBO TIPO EPPENDORF 0,7 ML</p> <p>Graduado con cierre de seguridad</p> <p>En polipropileno</p> <p>Tipo eppendorf, natural, tapa plana</p> <p>Autoclavable</p> <p>Haga clic aquí para escribir texto.</p> <p>Haga clic aquí para escribir texto.</p>
<p><b>MEDIDAS</b></p> 	<p><b>PRESENTACIÓN/UNIDAD MÍNIMA DE VENTA</b> Cantidad en caja (Ejemplo: bolsa 20u , caja 4u ....)</p> <p>CAJA 500 UNIDADES</p>
	<p><b>PRECIO (€/u.m.v)</b> 4.20 €/ UNIDAD</p>

**Nº artículo/Nombre:** 312/ TUBO TIPO EPPENDORF 1.5 ML

**Marca:** AULABOR

**Referencia:** 200400P

**Proveedor:** PROQUILAB



## DESCRIPCIÓN

(Debe incluir las siguientes características técnicas: MATERIAL, CAPACIDAD, RESISTENCIA, COLOR, ESPESOR, Tª MÁX-MIN, ESTERIL- NO ESTERIL, TIPO ENVASADO...)

TUBO TIPO EPPENDORF 1.5 ML

Fabricado en polipropileno autoclavable

Tapón de fácil manipulación

Color natural. Graduado

Con banda mate. Tapón plano

Resistencia a la centrifugación: 12500 xg

Haga clic aquí para escribir texto.

## MEDIDAS

10,2 mm diámetro x 39,9 mm altura

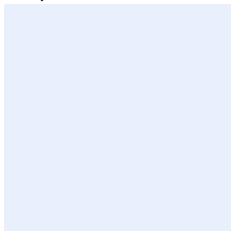

## PRESENTACIÓN/UNIDAD MÍNIMA DE VENTA

Cantidad en caja (Ejemplo: bolsa 20u , caja 4u ....)

CAJA 500 UNIDADES

## PRECIO (€/u.m.v)

3,75 €/ UNIDAD

**Nº artículo/Nombre:** 313/ TUBO TIPO EPPENDORF 2.0 ML

**Marca:** LBG

**Referencia:** PCR-020

**Proveedor:** PROQUILAB

	<p><b>DESCRIPCIÓN</b> (Debe incluir las siguientes características técnicas: MATERIAL, CAPACIDAD, RESISTENCIA, COLOR, ESPESOR, Tª MÁX-MIN, ESTERIL- NO ESTERIL, TIPO ENVASADO...)</p> <p>TUBO TIPO EPPENDORF 2.0 ML</p> <p>Fabricado en polipropileno</p> <p>Autoclavable</p> <p>Color natural, tapa plana</p> <p>Haga clic aquí para escribir texto.</p> <p>Haga clic aquí para escribir texto.</p>
<p><b>MEDIDAS</b></p> 	<p><b>PRESENTACIÓN/UNIDAD MÍNIMA DE VENTA</b> Cantidad en caja (Ejemplo: bolsa 20u , caja 4u ....)</p> <p>CAJA 500 UNIDADES</p>
	<p><b>PRECIO (€/u.m.v)</b> 5.50 €/ UNIDAD</p>

**Nº artículo/Nombre:** 314/ CRIOTUBO 1,5 ML CON TAPON

**Marca:** LBG

**Referencia:** CRTP-018-500

**Proveedor:** LBG



### DESCRIPCIÓN

(Debe incluir las siguientes características técnicas: MATERIAL, CAPACIDAD, RESISTENCIA, COLOR, ESPESOR, Tª MÁX-MIN, ESTERIL- NO ESTERIL, TIPO ENVASADO...)

CRIOTUBO 1,5 ML CON TAPON

De polipropileno y junta de silicona en el tapón

Con fondo cónico y faldón

Puede utilizarse desde -80°C hasta + 120°C

Graduado, tapón azul

Haga clic aquí para escribir texto.

Haga clic aquí para escribir texto.

### MEDIDAS

11 mm diámetro x 13 mm diam tapón x 46 mm altura

### PRESENTACIÓN/UNIDAD MÍNIMA DE VENTA

Cantidad en caja (Ejemplo: bolsa 20u , caja 4u ....)

BOLSA 1000 UNIDADES

### PRECIO (€/u.m.v)

110,00 €/ UNIDAD

**Nº artículo/Nombre:** 315/ CRIOTUBO 2 ML CON TAPON

**Marca:** AULABOR

**Referencia:** 404002

**Proveedor:** PROQUILAB



## DESCRIPCIÓN

(Debe incluir las siguientes características técnicas: MATERIAL, CAPACIDAD, RESISTENCIA, COLOR, ESPESOR, Tª MÁX-MIN, ESTERIL- NO ESTERIL, TIPO ENVASADO...)

CRIOTUBO 2 ML CON TAPON

Perfecto medio de conservación de cepas microbiológicas

Minimiza riesgo de contaminación cruzada

Haga clic aquí para escribir texto.

Haga clic aquí para escribir texto.

Haga clic aquí para escribir texto.

Haga clic aquí para escribir texto.

## MEDIDAS

Haga clic aquí para escribir texto y debajo inserte un esquema con las medidas

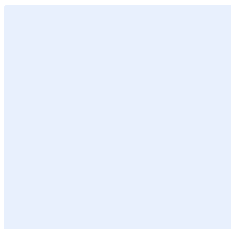

## PRESENTACIÓN/UNIDAD MÍNIMA DE VENTA

Cantidad en caja (Ejemplo: bolsa 20u , caja 4u ....)

BOLSA DE 1000 UNIDADES

## PRECIO (€/u.m.v)

80.00 €/ UNIDAD



**Nº artículo/Nombre:** 316/ CRIOTUBO 5 ML

**Marca:** AULABOR

**Referencia:** 40400005

**Proveedor:** PROQUILAB



## DESCRIPCIÓN

(Debe incluir las siguientes características técnicas: MATERIAL, CAPACIDAD, RESISTENCIA, COLOR, ESPESOR, Tª MÁX-MIN, ESTERIL- NO ESTERIL, TIPO ENVASADO...)

CRIOTUBO 5 ML

Perfecto medio de conservación de cepas microbiológicas

Minimiza riesgo de contaminación cruzada

Haga clic aquí para escribir texto.

Haga clic aquí para escribir texto.

Haga clic aquí para escribir texto.

Haga clic aquí para escribir texto.

## MEDIDAS

Haga clic aquí para escribir texto y debajo inserte un esquema con las medidas

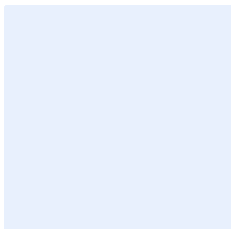

## PRESENTACIÓN/UNIDAD MÍNIMA DE VENTA

Cantidad en caja (Ejemplo: bolsa 20u , caja 4u ....)

BOLSA DE 1000 UNIDADES

## PRECIO (€/u.m.v)

90.00 €/ UNIDAD

**Nº artículo/Nombre:** 317/ TUBO PCR 0,2 ML

**Marca:** LBG

**Referencia:** PCRD-002

**Proveedor:** PROQUILAB

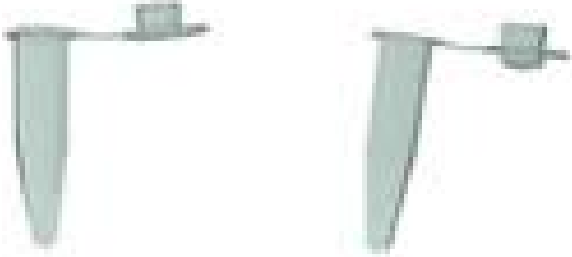
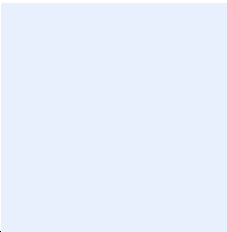
	<p><b>DESCRIPCIÓN</b> (Debe incluir las siguientes características técnicas: MATERIAL, CAPACIDAD, RESISTENCIA, COLOR, ESPESOR, Tª MÁX-MIN, ESTERIL- NO ESTERIL, TIPO ENVASADO...)</p> <p>TUBO PCR 0,2 ML</p> <p>Para PCR</p> <p>Color natural</p> <p>Autoclavable</p> <p>Haga clic aquí para escribir texto.</p> <p>Haga clic aquí para escribir texto.</p> <p>Haga clic aquí para escribir texto.</p>
<p><b>MEDIDAS</b> Haga clic aquí para escribir texto y debajo inserte un esquema con las medidas</p> 	<p><b>PRESENTACIÓN/UNIDAD MÍNIMA DE VENTA</b> Cantidad en caja (Ejemplo: bolsa 20u , caja 4u ....)</p> <p>BOLSA DE 1000 UNIDADES</p>
	<p><b>PRECIO (€/u.m.v)</b> 30.00 €/ UNIDAD</p>

**Nº artículo/Nombre:** 318/ TUBO PCR 0,5 ML

**Marca:** LBG

**Referencia:** PCRD-005

**Proveedor:** PROQUILAB

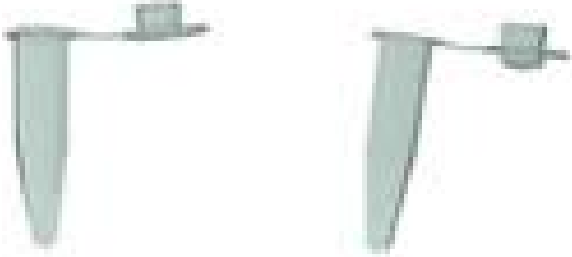
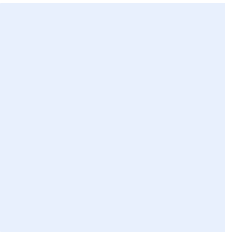
	<p><b>DESCRIPCIÓN</b> (Debe incluir las siguientes características técnicas: MATERIAL, CAPACIDAD, RESISTENCIA, COLOR, ESPESOR, Tª MÁX-MIN, ESTERIL- NO ESTERIL, TIPO ENVASADO...)</p> <p>TUBO PCR 0,5 ML</p> <p>Para PCR</p> <p>Color natural</p> <p>Autoclavable</p> <p>Haga clic aquí para escribir texto.</p> <p>Haga clic aquí para escribir texto.</p> <p>Haga clic aquí para escribir texto.</p>
<p><b>MEDIDAS</b> Haga clic aquí para escribir texto y debajo inserte un esquema con las medidas</p> 	<p><b>PRESENTACIÓN/UNIDAD MÍNIMA DE VENTA</b> Cantidad en caja (Ejemplo: bolsa 20u , caja 4u ....)</p> <p>BOLSA DE 1000 UNIDADES</p>
	<p><b>PRECIO (€/u.m.v)</b> 30.00 €/ UNIDAD</p>

**Nº artículo/Nombre:** 319/ PUTA DIAMANTE 10 MICROLITROS LARGA

**Marca:** AULABOR

**Referencia:** 301-01

**Proveedor:** PROQUILAB



## DESCRIPCIÓN

(Debe incluir las siguientes características técnicas: MATERIAL, CAPACIDAD, RESISTENCIA, COLOR, ESPESOR, Tª MÁX-MIN, ESTERIL- NO ESTERIL, TIPO ENVASADO...)

PUTA DIAMANTE 10 MICROLITROS LARGA

Punta universal natural tipo Gilson cristal, graduada

Formato largo

Rack en polipropileno autoclavable a 121°C

No estéril

Puntas sueltas en bolsa

Libre de metales

## MEDIDAS

Haga clic aquí para escribir texto y debajo inserte un esquema con las medidas

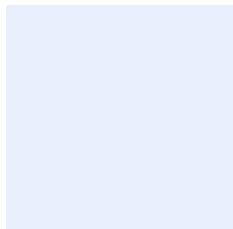

## PRESENTACIÓN/UNIDAD MÍNIMA DE VENTA

Cantidad en caja (Ejemplo: bolsa 20u , caja 4u ....)

BOLSA 1000 UNIDADES

## PRECIO (€/u.m.v)

10.00 €/ UNIDAD

**Nº artículo/Nombre:** 320/ PUNTA 10 MICROLITROS CORTA

**Marca:** AULABOR

**Referencia:** 200024

**Proveedor:** PROQUILAB

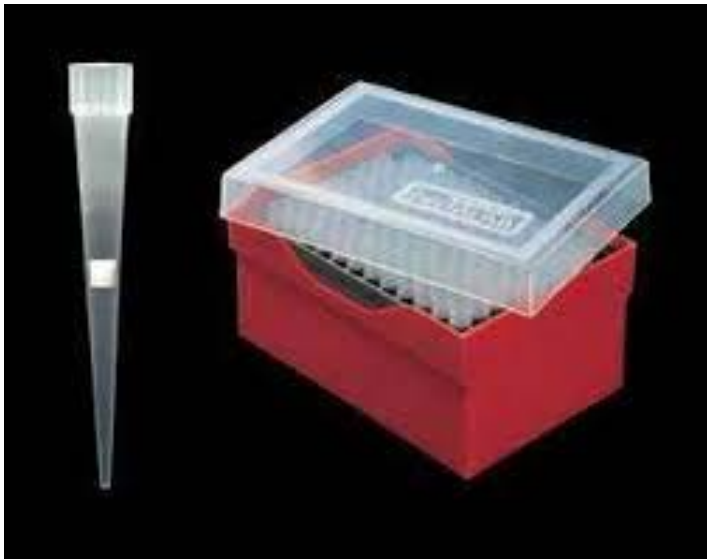

## DESCRIPCIÓN

(Debe incluir las siguientes características técnicas: MATERIAL, CAPACIDAD, RESISTENCIA, COLOR, ESPESOR, Tª MÁX-MIN, ESTERIL- NO ESTERIL, TIPO ENVASADO...)

PUNTA 10 MICROLITROS CORTA

Tipo Gilson cristal graduada

Rack en polipropileno autoclavable a 121°C

No estéril

Puntas sueltas en bolsa

Libre de metales

Haga clic aquí para escribir texto.

## MEDIDAS

Haga clic aquí para escribir texto y debajo inserte un esquema con las medidas

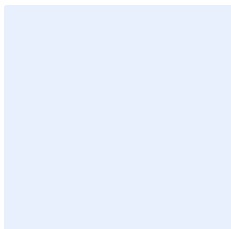

## PRESENTACIÓN/UNIDAD MÍNIMA DE VENTA

Cantidad en caja (Ejemplo: bolsa 20u , caja 4u ....)

CAJA 1000 UNIDADES

## PRECIO (€/u.m.v)

10.00 €/ UNIDAD

**Nº artículo/Nombre:** 321/ PUNTA AMARILLA UNIVERSAL 200 MICROLITROS

**Marca:** AULABOR

**Referencia:** 162001

**Proveedor:** PROQUILAB



## DESCRIPCIÓN

(Debe incluir las siguientes características técnicas: MATERIAL, CAPACIDAD, RESISTENCIA, COLOR, ESPESOR, Tª MÁX-MIN, ESTERIL- NO ESTERIL, TIPO ENVASADO...)

PUNTA AMARILLA UNIVERSAL 200 MICROLITROS

Universal de 2- 250 ul

Color amarillo

Haga clic aquí para escribir texto.

Haga clic aquí para escribir texto.

Haga clic aquí para escribir texto.

Haga clic aquí para escribir texto.

## MEDIDAS

Haga clic aquí para escribir texto y debajo inserte un esquema con las medidas

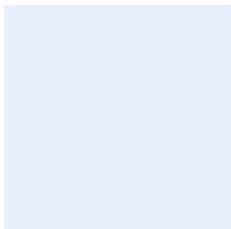

## PRESENTACIÓN/UNIDAD MÍNIMA DE VENTA

Cantidad en caja (Ejemplo: bolsa 20u , caja 4u ....)

BOLSA 1000 UNIDADES

## PRECIO (€/u.m.v)

4.30 €/ UNIDAD

**Nº artículo/Nombre:** 322/ PUNTA AZUL UNIVERSAL 1 ML

**Marca:** AULABOR

**Referencia:** 200012

**Proveedor:** PROQUILAB

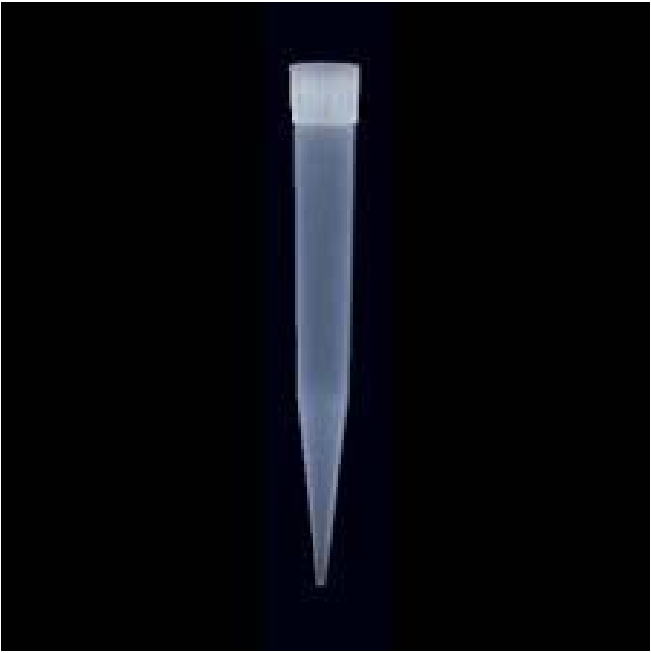
	<p><b>DESCRIPCIÓN</b> (Debe incluir las siguientes características técnicas: MATERIAL, CAPACIDAD, RESISTENCIA, COLOR, ESPESOR, Tª MÁX-MIN, ESTERIL- NO ESTERIL, TIPO ENVASADO...)</p> <p>PUNTA AZUL UNIVERSAL 1 ML</p> <p>Puntas sueltas en bolsa</p> <p>No estéril</p> <p>Color azul</p> <p>De 100 a 1000 ul</p> <p>Haga clic aquí para escribir texto.</p> <p>Haga clic aquí para escribir texto.</p>
<p><b>MEDIDAS</b> Haga clic aquí para escribir texto y debajo inserte un esquema con las medidas</p>	<p><b>PRESENTACIÓN/UNIDAD MÍNIMA DE VENTA</b> Cantidad en caja (Ejemplo: bolsa 20u , caja 4u ....)</p> <p>UNIDAD</p>
	<p><b>PRECIO (€/u.m.v)</b> 1.50 €/ UNIDAD</p>

**Nº artículo/Nombre:** 323/ PUNTA MACRO UNIVERSAL 5 ML

**Marca:** AULABOR

**Referencia:** 200075

**Proveedor:** PROQUILAB

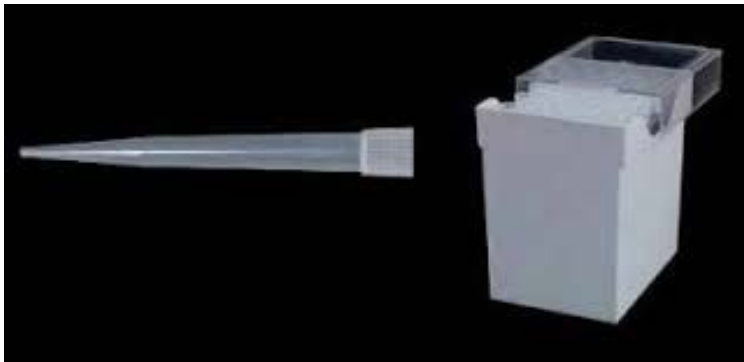

## DESCRIPCIÓN

(Debe incluir las siguientes características técnicas: MATERIAL, CAPACIDAD, RESISTENCIA, COLOR, ESPESOR, Tª MÁX-MIN, ESTERIL- NO ESTERIL, TIPO ENVASADO...)

PUNTA MACRO UNIVERSAL 5 ML

Punta universal macro color natural, con corona tipo Eppendorf

Rack en polipropileno autoclavable a 121°C con tapa transparente en policarbonato y base color mármol

Tapa deslizante

Puntas sueltas

No estéril

Haga clic aquí para escribir texto.

## MEDIDAS

Haga clic aquí para escribir texto y debajo inserte un esquema con las medidas

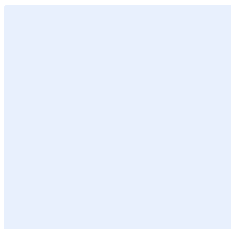

## PRESENTACIÓN/UNIDAD MÍNIMA DE VENTA

Cantidad en caja (Ejemplo: bolsa 20u , caja 4u ....)

CAJA 150 UNIDADES

## PRECIO (€/u.m.v)

7.10 €/ UNIDAD



**Nº artículo/Nombre:** 324/ PUNTA UNIVERSAL 10 ML

**Marca:** AULABOR

**Referencia:** 200015

**Proveedor:** PROQUILAB

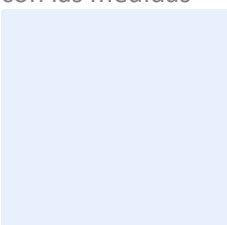
	<p><b>DESCRIPCIÓN</b> (Debe incluir las siguientes características técnicas: MATERIAL, CAPACIDAD, RESISTENCIA, COLOR, ESPESOR, Tª MÁX-MIN, ESTERIL- NO ESTERIL, TIPO ENVASADO...)</p> <p>PUNTA UNIVERSAL 10 ML</p> <p>Punta universal macro color natural, con corona tipo Gilson</p> <p>Rack en polipropileno autoclavable a 121°C con tapa transparente en policarbonato y base color mármol</p> <p>Tapa deslizante</p> <p>Puntas sueltas</p> <p>No estériles</p> <p><a href="#">Haga clic aquí para escribir texto.</a></p>
<p><b>MEDIDAS</b> Haga clic aquí para escribir texto y debajo inserte un esquema con las medidas</p> 	<p><b>PRESENTACIÓN/UNIDAD MÍNIMA DE VENTA</b> Cantidad en caja (Ejemplo: bolsa 20u , caja 4u ....)</p> <p>CAJA 100 UNIDADES</p>
<p><b>PRECIO (€/u.m.v)</b> 12.60 €/ UNIDAD</p>	

**Nº artículo/Nombre:** 325/ PUNTA 10 MICROLITROS CON FILTRO

**Marca:** AULABOR

**Referencia:** 317-19

**Proveedor:** PROQUILAB



## DESCRIPCIÓN

(Debe incluir las siguientes características técnicas: MATERIAL, CAPACIDAD, RESISTENCIA, COLOR, ESPESOR, Tª MÁX-MIN, ESTERIL- NO ESTERIL, TIPO ENVASADO...)

PUNTA 10 MICROLITROS CON FILTRO

De 0,1 a 10 ul

Punta universal natural tipo Gilson cristal graduada

Rack de polipropileno autoclavable a 121°C

Estéril por radiación

Haga clic aquí para escribir texto.

Haga clic aquí para escribir texto.

## MEDIDAS

Haga clic aquí para escribir texto y debajo inserte un esquema con las medidas

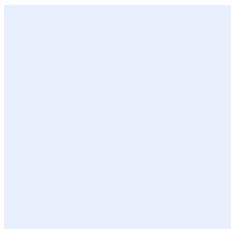

## PRESENTACIÓN/UNIDAD MÍNIMA DE VENTA

Cantidad en caja (Ejemplo: bolsa 20u , caja 4u ....)

BOLSA 1000 UNIDADES

## PRECIO (€/u.m.v)

74.00 €/UNIDAD

**Nº artículo/Nombre:** 326/ PUNTA 100 MICROLITROS CON FILTRO

**Marca:** AULABOR

**Referencia:** 327-23

**Proveedor:** PROQUILAB

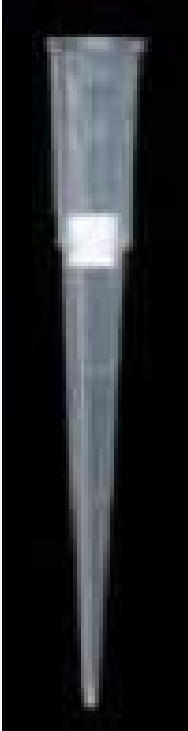
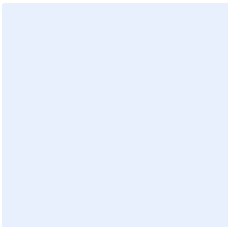
	<p><b>DESCRIPCIÓN</b> (Debe incluir las siguientes características técnicas: MATERIAL, CAPACIDAD, RESISTENCIA, COLOR, ESPESOR, Tª MÁX-MIN, ESTERIL- NO ESTERIL, TIPO ENVASADO...)</p> <p>PUNTA 100 MICROLITROS CON FILTRO</p> <p>De 2 a 100 ul</p> <p>Punta universal natural tipo Gilson con filtro. Biselada</p> <p>Rack fabricado en polipropileno autoclavable a 121°C</p> <p>Tapa transparente, base color rojo</p> <p>Estéril por radiación</p> <p>Haga clic aquí para escribir texto.</p>
<p><b>MEDIDAS</b> Haga clic aquí para escribir texto y debajo inserte un esquema con las medidas</p> 	<p><b>PRESENTACIÓN/UNIDAD MÍNIMA DE VENTA</b> Cantidad en caja (Ejemplo: bolsa 20u , caja 4u ....)</p> <p>BOLSA 1000 UNIDADES</p>
<p><b>PRECIO (€/u.m.v)</b> 80.00 €/ UNIDAD</p>	

**Nº artículo/Nombre:** 327/ PUNTA 200 MICROLITROS CON FILTRO

**Marca:** AULABOR

**Referencia:** 327-34

**Proveedor:** PROQUILAB



## DESCRIPCIÓN

(Debe incluir las siguientes características técnicas: MATERIAL, CAPACIDAD, RESISTENCIA, COLOR, ESPESOR, Tª MÁX-MIN, ESTERIL- NO ESTERIL, TIPO ENVASADO...)

PUNTA 200 MICROLITROS CON FILTRO

De 2 a 200 ul

Punta biselada universal tipo Gllson

Puntas sueltas con filtro en bolsa

Color natural

Rack polipropileno autoclavable a 121°C

No estéril

## MEDIDAS

Haga clic aquí para escribir texto y debajo inserte un esquema con las medidas

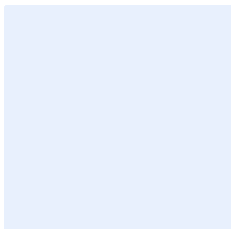

## PRESENTACIÓN/UNIDAD MÍNIMA DE VENTA

Cantidad en caja (Ejemplo: bolsa 20u , caja 4u ....)

BOLSA 1000 UNIDADES

## PRECIO (€/u.m.v)

80.00 €/ UNIDAD

**Nº artículo/Nombre:** 328/ PUNTA 1 ML CON FILTRO

**Marca:** AULABOR

**Referencia:** 200029F

**Proveedor:** PROQUILAB



## DESCRIPCIÓN

(Debe incluir las siguientes características técnicas: MATERIAL, CAPACIDAD, RESISTENCIA, COLOR, ESPESOR, Tª MÁX-MIN, ESTERIL- NO ESTERIL, TIPO ENVASADO...)

PUNTA 1 ML CON FILTRO

Punta universal con corota tipo Eppendorf

Rack translúcido en polipropileno autoclavable a 121°C con tapa abatible

Puntas sueltas con filtro en bolsa

No estéril

Haga clic aquí para escribir texto.

Haga clic aquí para escribir texto.

## MEDIDAS

Haga clic aquí para escribir texto y debajo inserte un esquema con las medidas

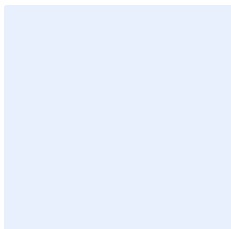

## PRESENTACIÓN/UNIDAD MÍNIMA DE VENTA

Cantidad en caja (Ejemplo: bolsa 20u , caja 4u ....)

BOLSA DE 1000

## PRECIO (€/u.m.v)

80.-€/U

**Nº artículo/Nombre:** 329/ PLACAS DE PETRI ESTERILES EN GRUPO 47 MM

**Marca:** LBG

**Referencia:** PDIP-E6N

**Proveedor:** PROQUILAB

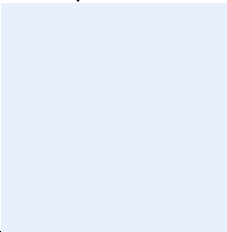
	<p><b>DESCRIPCIÓN</b> (Debe incluir las siguientes características técnicas: MATERIAL, CAPACIDAD, RESISTENCIA, COLOR, ESPESOR, Tª MÁX-MIN, ESTERIL- NO ESTERIL, TIPO ENVASADO...)</p> <p>PLACAS DE PETRI ESTERILES EN GRUPO 47 MM</p> <p>Presentadas en bolsas de 10 uds asépticas o estériles por radiación</p> <p>Sin vientos</p> <p>Estéril</p> <p>Haga clic aquí para escribir texto.</p> <p>Haga clic aquí para escribir texto.</p> <p>Haga clic aquí para escribir texto.</p>
<p><b>MEDIDAS</b> 55 mm diam. Base x 12,8 mm altura base x 14,1 mm altura con tapa</p> 	<p><b>PRESENTACIÓN/UNIDAD MÍNIMA DE VENTA</b> Cantidad en caja (Ejemplo: bolsa 20u , caja 4u ....)</p> <p>CAJA 500 UNIDADES</p>
	<p><b>PRECIO (€/u.m.v)</b> 46.00 €/ UNIDAD</p>

**Nº artículo/Nombre:** 330/ PLACAS DE PETRI ESTRILES EN GRUPO 90 MM H 16,2 MM

**Marca:** STERILIN

**Referencia:** 11309283

**Proveedor:** PROQUILAB

	<p><b>DESCRIPCIÓN</b> (Debe incluir las siguientes características técnicas: MATERIAL, CAPACIDAD, RESISTENCIA, COLOR, ESPESOR, Tª MÁX-MIN, ESTERIL- NO ESTERIL, TIPO ENVASADO...)</p> <p>PLACAS DE PETRI ESTRILES EN GRUPO 90 MM H 16,2 MM</p> <p>Fabricadas en poliestireno</p> <p>Estéril</p> <p>Color transparente</p> <p>Para uso en fundidores de placa automáticos.Sólo uso in vitro</p> <p>Haga clic aquí para escribir texto.</p> <p>Haga clic aquí para escribir texto.</p>
<p><b>MEDIDAS</b> 90 mm diam x 16,2 mm altura</p> 	<p><b>PRESENTACIÓN/UNIDAD MÍNIMA DE VENTA</b> Cantidad en caja (Ejemplo: bolsa 20u , caja 4u ....)</p> <p>CAJA 500 UNIDADES</p>
	<p><b>PRECIO (€/u.m.v)</b> 40.00 €/ UNIDAD</p>

**Nº artículo/Nombre:** 331/ MICROPLACAS ESTERILES 96 POCILLOS TRANSPARENTES

**Marca:** AULABOR

**Referencia:** 900010

**Proveedor:** PROQUILAB



## DESCRIPCIÓN

(Debe incluir las siguientes características técnicas: MATERIAL, CAPACIDAD, RESISTENCIA, COLOR, ESPESOR, Tª MÁX-MIN, ESTÉRIL- NO ESTÉRIL, TIPO ENVASADO...)

**MICROPLACAS ESTERILES 96 POCILLOS TRANSPARENTES**

Fabricadas en poliestireno de alta transparencia

Placas estándar de 96 pocillos

Volumen aproximado de los pocillos: 281 ul.

Fondo "U"

Estéril (radiación)

Haga clic aquí para escribir texto.

## MEDIDAS

127,7 x 85,8 mm.

## PRESENTACIÓN/UNIDAD MÍNIMA DE VENTA

Cantidad en caja (Ejemplo: bolsa 20u , caja 4u ....)

BOLSA 50 UNIDADES

## PRECIO (€/u.m.v)

56.00 €/ UNIDAD